

FLEX

ELEKTROWERKZEUGE

HG 650 2000

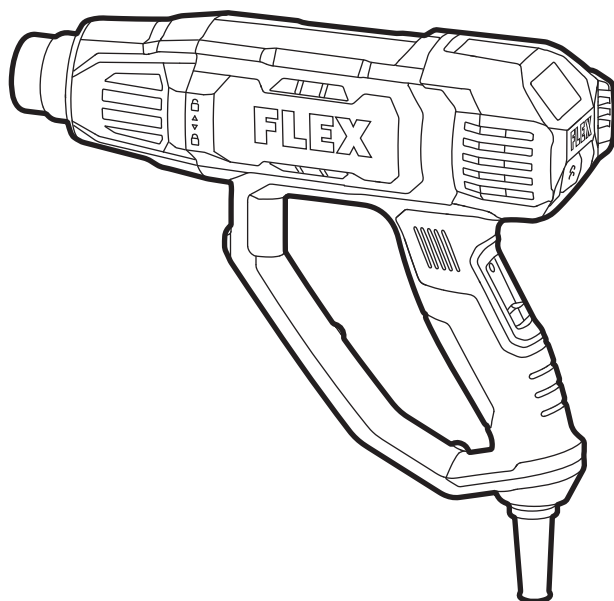

de	Originalbetriebsanleitung.....	6
en	Original operating instructions.....	12
fr	Notice d'instructions d'origine	17
it	Istruzioni per l'uso originali.....	23
es	Instrucciones de funcionamiento originales.....	29
pt	Instruções de serviço originais	35
nl	Originele gebruiksaanwijzing.....	41
da	Originale driftsvejledning	47
no	Originale driftsanvisningen.....	52
sv	Originalbruksanvisning	57
fi	Alkuperäinen käyttöohjekirja.....	62
el	Αυθεντικές οδηγίες χειρισμού.....	68
tr	Orijinal işletme kılavuzu.....	75
pl	Instrukcja oryginalna	80
hu	Eredeti üzemeltetési útmutató	86
cs	Originální návod k obsluze	92
sk	Originálny návod na obsluhu	97
hr	Originalna uputa za rad.....	103
sl	Izvirno navodilo za obratovanje	108
ro	Instrucțiuni de funcționare originale.....	113
bg	Оригинално упътване за експлоатация	119
ru	Оригинальная инструкция по эксплуатации	125
et	Originaalkasutusjuhend	131
lt	Originali naudojimo instrukcija	137
lv	Lietošanas pamācības oriģināls.....	142
ar	ترجمة لإرشادات التشغيل الأصلية.....	148

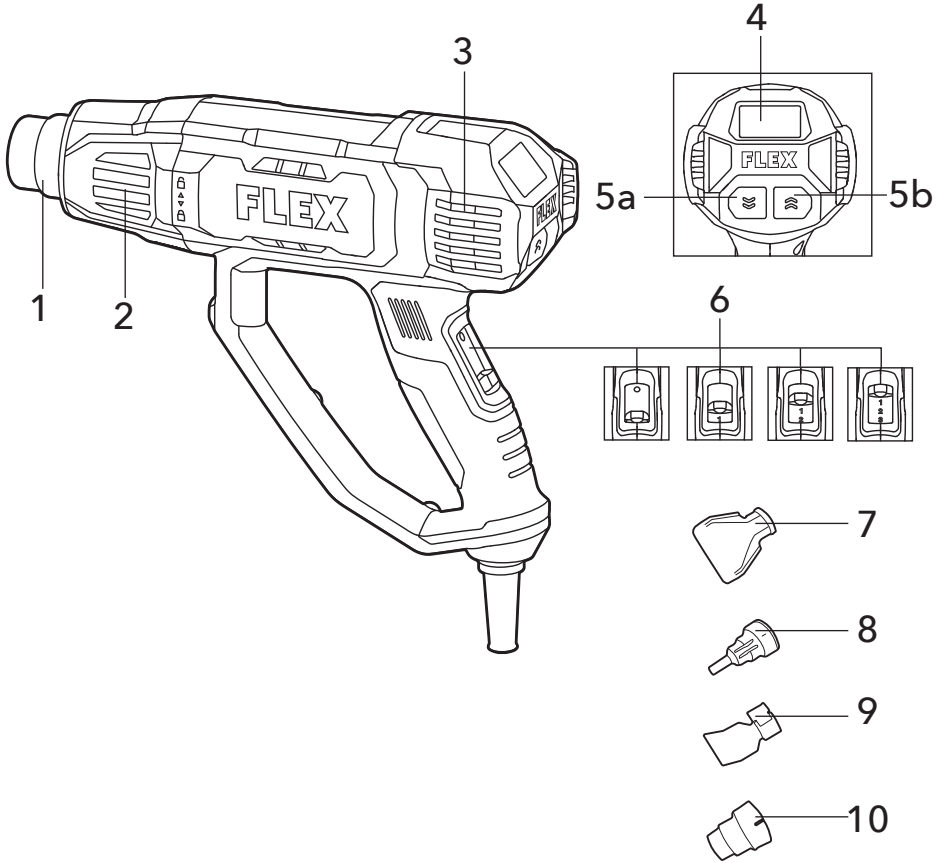
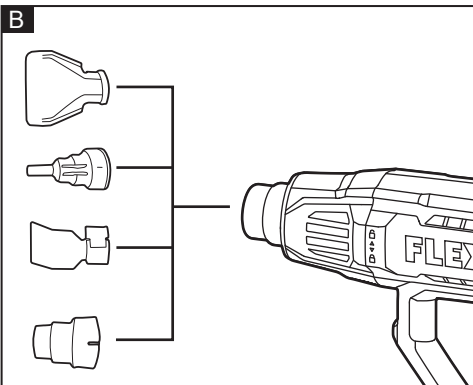
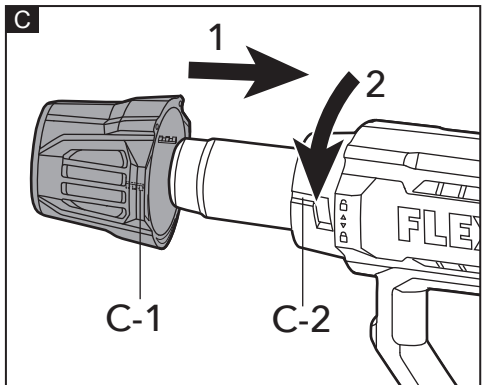
A**B****C**

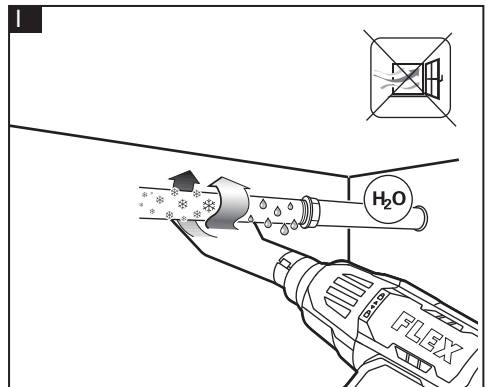
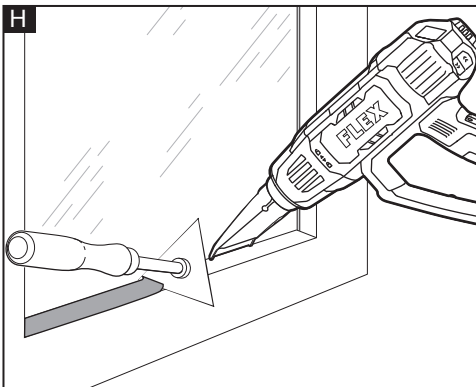
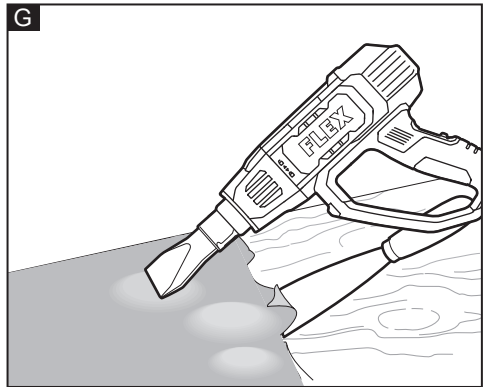
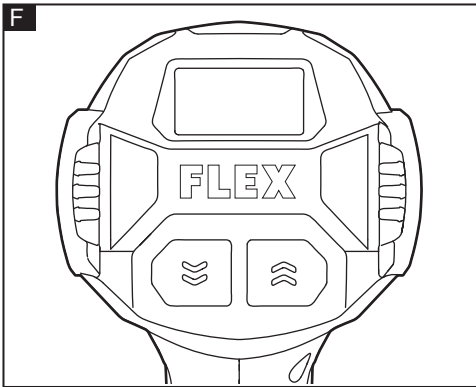
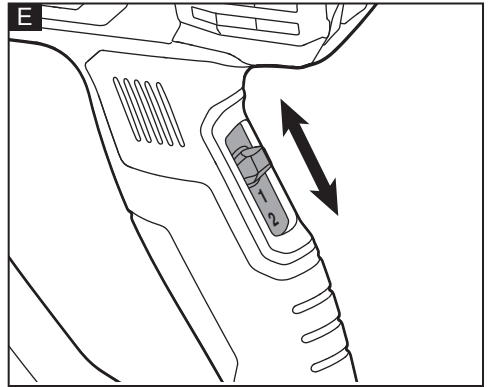
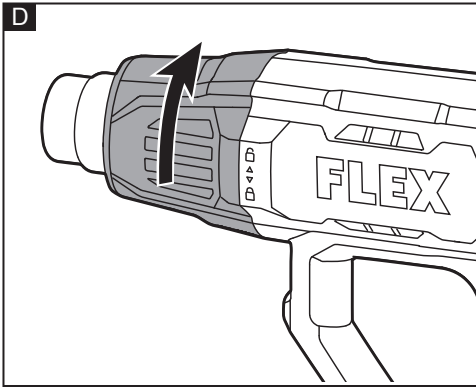

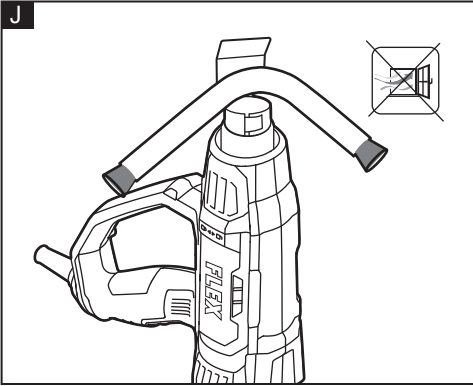
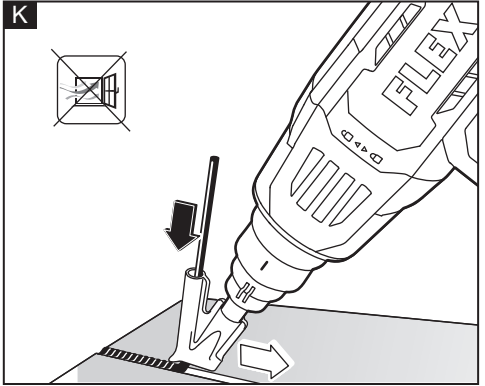
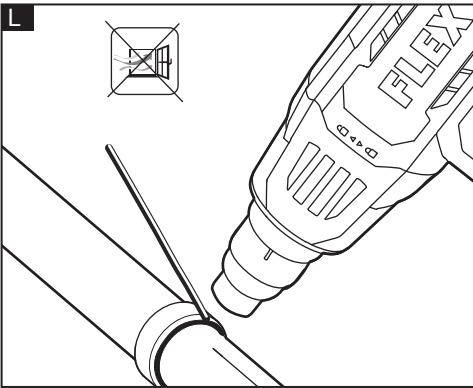
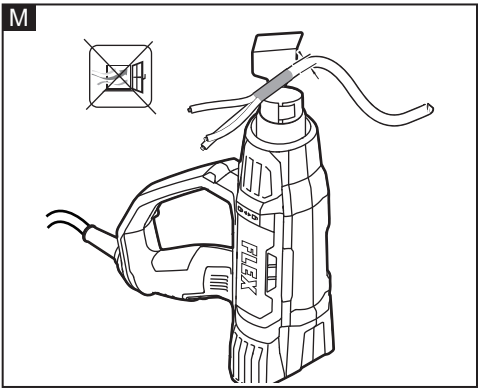
J**K****L****M**

In diesem Handbuch verwendete Symbole

WARNUNG!

Kennzeichnet eine drohende Gefahr. Die Nichtbeachtung dieser Warnung kann zum Tod oder zu schweren Verletzungen führen.

VORSICHT!

Kennzeichnet eine möglicherweise gefährliche Situation. Die Nichtbeachtung dieser Warnung kann zu leichten Verletzungen oder Sachschäden führen.

ANMERKUNG

Kennzeichnet Anwendungstipps und wichtige Informationen.

Symbole auf dem Elektrowerkzeug

l/min

Luftdurchsatz



Lesen Sie die Betriebsanleitung, um das Verletzungsrisiko zu verringern!



Entsorgungshinweise für die Altmaschine (siehe Seite 11)!

Zu Ihrer Sicherheit

WARNUNG!

Lesen Sie folgende Informationen vor dem Gebrauch des Elektrowerkzeugs:

- Dieses Gerät darf von Personen mit verminderten motorischen, sensorischen oder mentalen Fähigkeiten oder Personen, denen es an Erfahrung und Fachkenntnissen mangelt, benutzt werden, sofern sie beaufsichtigt werden oder in die sichere Benutzung des Geräts eingewiesen wurden und sie die damit verbundenen Gefahren kennen.
- Kinder dürfen nicht mit dem Gerät spielen. Bewahren Sie das Gerät und das Netzkabel außerhalb der Reichweite von Kindern auf.
- die vorliegende Betriebsanleitung,
- die aktuell gültigen Betriebsvorschriften und die Unfallverhütungsvorschriften

Dieses Elektrowerkzeug befindet sich auf dem neuesten Stand der Technik und wurde in Übereinstimmung mit den anerkannten Sicherheitsvorschriften konstruiert.

Dennoch kann das Elektrowerkzeug während der Verwendung eine Gefahr für das Leben und die Gesundheit des Benutzers oder eines Dritten darstellen oder das Elektrowerkzeug oder andere Gegenstände können beschädigt werden.

Die digitale Heißluftpistole darf nur

- bestimmungsgemäß und
- in einwandfreiem Zustand verwendet werden.

Mängel, die die Sicherheit beeinträchtigen, müssen unverzüglich behoben werden.

Lassen Sie im Umgang mit dem Gerät Vorsicht walten, andernfalls kann es zu einem Brand kommen. Gehen Sie daher wie folgt vor:

- Seien Sie vorsichtig, wenn Sie das Gerät an Orten verwenden, an denen sich brennbare Materialien befinden. Nicht für längere Zeit an derselben Stelle ansetzen.
- Nicht in explosionsfähiger Atmosphäre verwenden.
- Hitze kann auf brennbare Materialien geleitet werden, die außer Sichtweite sind.
- Stellen Sie es nach Gebrauch auf den Ständer und lassen Sie es vor dem Verstauen abkühlen.

Bestimmungsgemäße Verwendung

Die digitale Heißluftpistole ist für

- für den Einsatz in Industrie und Handwerk,
- zum Schmelzen von Kunststoff oder Kleber, zum Entfernen von Aufklebern, zum Schrumpfen von PVC-Verpackungen oder Isolierschläuchen und für andere ähnliche Anwendungen vorgesehen.

Sicherheitshinweise für Heißluftpistolen

WARNUNG!

Beachten Sie alle Warnhinweise, Anweisungen, Abbildungen und technischen Daten, die diesem Elektrowerkzeug beigelegt sind. Die Nichtbeachtung der unten aufgeführten Anweisungen kann zu Stromschlägen,

Bränden und/oder schweren Verletzungen führen. Bewahren Sie alle Warn- und Bedienungshinweise für Nachschlagezwecke auf.

- **Seien Sie besonders vorsichtig, wenn Sie in der Nähe von brennbaren Materialien arbeiten.** Der heiße Luftstrom oder die heiße Düse können Staub oder Gase entzünden.
- **Arbeiten Sie mit der Heißluftpistole nicht in explosionsgefährdeten Bereichen.**
- **Richten Sie den heißen Luftstrom nicht länger auf denselben Bereich.** Bei der Arbeit mit Kunststoff, Farben, Lacken oder ähnlichen Materialien können schnell entzündliche Gase entstehen.
- **Bedenken Sie, dass die Hitze auf brennbare Materialien geleitet werden kann, die nicht sichtbar sind.**
- **Verwenden Sie dieses Werkzeug NICHT zum Entfernen bleihaltiger Farbe.** Abgeblätterte Farbe, Farbbrückstände und -dämpfe können giftiges Blei enthalten.
- **Bedenken Sie, dass die Hitze an verdeckte brennbare Stoffe weitergeleitet wird, die sich entzünden können.**
- **Stellen Sie die Heißluftpistole nach dem Gebrauch fest auf die Ablageflächen und lassen Sie sie vollständig abkühlen, bevor Sie sie verstauen.** Die Heißluftdüse kann Schäden verursachen.
- **Stellen Sie die Heißluftpistole auf eine stabile, ebene Fläche, wenn Sie sie nicht in der Hand halten.**
- **Lassen Sie Kinder die Heißluftpistole nicht unbeaufsichtigt benutzen, wenn sie eingeschaltet ist.**
- **Verstauen Sie die unbenutzte Heißluftpistole außerhalb der Reichweite von Kindern. Personen, die mit der Heißluftpistole oder diesen Anweisungen nicht vertraut sind, dürfen das Gerät nicht bedienen.** Heißluftpistolen in den Händen ungeschulter Benutzer können gefährlich sein.
- **Tragen Sie immer eine Schutzbrille.** Schutzbrillen reduzieren das Verletzungsrisiko.
- **Halten Sie Ihren Arbeitsbereich gut belüftet.** Das Gas und der Dampf, die bei der Arbeit entstehen, sind oft gesundheitsschädlich.
- **WARNUNG! Heiße Oberflächen.**

Halten Sie die Heißluftpistole immer am Kunststoffgehäuse fest. Berühren Sie die Düse und die Düsenaufsätze nicht und verstauen Sie die Heißluftpistole erst, wenn die Düse auf Raumtemperatur abgekühlt ist.

- **Richten Sie den Luftstrom nicht auf Personen oder Tiere.**
- **Richten Sie den Luftstrom der Heißluftpistole nicht auf Kleidung, Haare oder andere Körperteile.** Nicht als Haartrockner verwenden. Heißluftpistolen können flammenlose Hitze von 530 °C oder mehr an der Düse erzeugen. Der Kontakt mit dem Luftstrom kann zu Verletzungen führen.
- **Richten Sie den Luftstrom nicht direkt auf Glas.** Das Glas kann brechen und zu Sach- oder Personenschäden führen.
- **Lassen Sie die Heißluftpistole nicht unbeaufsichtigt, wenn sie eingeschaltet ist.**
- **Ziehen Sie den Netzstecker, bevor Sie das Werkzeug einstellen, Zubehör wechseln oder die Heißluftpistole verstauen.** Diese Sicherheitsmaßnahme verhindert, dass die Heißluftpistole unbeaufsichtigt gestartet wird.
- **Vor Regen oder Feuchtigkeit schützen.** Lagern Sie die Heißluftpistole drinnen an einem trockenen Ort.
- Falls das Netzkabel beschädigt ist, muss es vom Hersteller, seinem Kundendienst oder ähnlich qualifizierten Personen ausgewechselt werden, um Gefahren zu vermeiden.
- **WARNUNG:** Wenn das Werkzeug nicht verwendet wird, muss es auf dem Ständer abgestellt werden.

Technische Daten

Werkzeug	HG 650 2000	
Typ	Digitale Heißluftpistole	
Nennspannung	V	220-240
Frequenz	Hz	50/60
Eingangsleistung	W	2000
Luftstrom	l/ min	Stufe 1: 500
		Stufe 2: 250
		Stufe 3: 500

Temperatur	°C	Stufe 1: 50 Stufe 2: 50-650 Stufe 3: 50-650
Gewicht gemäß „EPTA Procedure 01/2003“	kg	1,18
Isolierklasse		 / II
Betriebstemperatur		-10 bis 40°C
Lagertemperatur		< 50°C

Übersicht (siehe Abbildung A)

Die Nummerierung der Produkteigenschaften bezieht sich auf die Seite mit der Geräteabbildung.

1. Düse
2. Hitzeschutz
3. Lufteinlass
4. LCD-Display
5. Temperaturregler (5a,5b)
6. Hauptschalter und Schalter für Leistungsstufen
7. Flachdüsenaufsatz
8. Reduzierdüsenaufsatz (9 mm)
9. Reflektordüsenaufsatz
10. Reduzierdüsenaufsatz (20 mm)

Bedienung

 **WARNUNG!**
Ziehen Sie vor jeglichen Arbeiten am Elektrowerkzeug den Netzstecker.

Vor dem Einschalten des Elektrowerkzeugs

Packen Sie die Heißluftpistole aus und überprüfen Sie, ob Teile fehlen oder beschädigt sind.

Rauchentwicklung beim ersten Gebrauch.

Eine Beschichtung schützt die Metalloberflächen ab Werk vor Korrosion. Diese Schutzschicht verdampft beim ersten Gebrauch.

Anbringen/Abnehmen eines Düsenaufsatzes (siehe Abbildung B)

 **WARNUNG!**
Stellen Sie sicher, dass die Düse immer von Ihnen und anderen Umstehenden abgewandt ist.

- Schieben Sie den Düsenaufsatz auf den Auslass der Heißluftpistole (1) und drehen Sie ihn fest.
- Lassen Sie das Werkzeug zum Entfernen auf Raumtemperatur abkühlen. Drehen und ziehen Sie den Düsenaufsatz vom Werkzeug ab.

Hitzeschutz montieren/demontieren (siehe Abbildung C & D)

 **WARNUNG!**
Düse ist heiß! Das Arbeiten ohne Hitzeschutz erhöht die Verbrennungsgefahr.

Bei Arbeiten in besonders engen Räumen können Sie den Hitzeschutz (2) abnehmen.

Zum Montieren setzen Sie die Wölbung (c-1) am Hitzeschutz (2) an der Nut (c-2) der Heißluftpistole an und schieben Sie das Teil nach innen (1.). Ziehen Sie den Schutz im Uhrzeigersinn (2.) fest.

Zum Demontieren drehen Sie den Hitzeschutz (2) gegen den Uhrzeigersinn und nehmen ihn ab.

 **WARNUNG!**
Zum Montieren oder demontieren des Hitzeschutzes schalten Sie die Heißluftpistole aus und lassen sie abkühlen.

Ein-/Ausschalten (siehe Abbildung E)

- **Einschalten**
Schieben Sie den Hauptschalter (6) nach oben.

Hitzeschutzregulierung: Bei Überhitzung (z. B. durch Luftverstopfung oder zu wenig Luftzufuhr) schaltet die Heißluftpistole die Heizung automatisch ab. Das Gebläse läuft jedoch weiter. Ist die Heißluftpistole auf Betriebstemperatur abgekühlt, wird die

Heizung automatisch wieder eingeschaltet.

■ Ausschalten



Schieben Sie den Hauptschalter (6) nach unten in Position O.

i ANMERKUNG

Lassen Sie die Heißluftpistole nach längerem Arbeiten bei hohen Temperaturen abkühlen, bevor Sie sie ausschalten. Lassen Sie das Gerät dazu kurz auf der niedrigsten Temperaturstufe laufen.

Luftstrom und Temperatur regulieren (siehe Abbildung F)

Mit dem Hauptschalter (6) können Sie den Luftstrom auf verschiedene Stufen einstellen:

Einstellung	Schalterposition	l/min	°C
Stufe 1		500	50
Stufe 2		250	50-650
Stufe 3		500	50-650



i ANMERKUNG

Verringern Sie den Luftstrom, wenn der Bereich um das Werkstück herum nicht zu stark erhitzt werden darf oder wenn leichtere Werkstücke durch den Luftstrom weggeblasen werden könnten.

Auf Stufe 1 beträgt die Solltemperatur 50 °C. Auf den Stufen 2 und 3 kann die Temperatur nicht reguliert werden.

Beim Umschalten von der 1. Stufe auf eine andere Stufe wird die zuletzt eingestellte Temperatur abgerufen.

Die Solltemperatur wird im Display (4) angezeigt.

Um die Temperatur zu erhöhen, drücken Sie auf dem Schalter „“ (5b). Zum Verringern der Temperatur drücken Sie „“ (5a).

Durch kurzes Drücken der Taste wird die Temperatur um 10 °C erhöht bzw. gesenkt. Durch langes Drücken der Taste wird die

Temperatur kontinuierlich um 10 °C erhöht oder verringert, bis die Taste losgelassen wird oder die maximale/minimale Temperatur erreicht ist.

Die eingestellte Solltemperatur wird im Display (4) angezeigt. Die Isttemperatur am Düsenausgang wird angezeigt.

! WARNUNG!

Wenn Sie die Temperatur verringern, kühlt sich die Heißluftpistole schneller ab.

Die 1. Stufe eignet sich zum Abkühlen eines erhitzten Werkstücks oder zum Trocknen von Farbe. Sie eignet sich ebenfalls zum Abkühlen der Heißluftpistole vor dem Ausschalten oder für das Austauschen der Düsenaufsätze.

Verwendung der Heißluftpistole

! WARNUNG!

Um das Verletzungsrisiko zu verringern, sollten Sie den Düsenaufsatz erst entfernen oder anbringen, wenn das Werkzeug auf Raumtemperatur abgekühlt ist.

i ANMERKUNG

Halten Sie die Düse nicht zu nahe an das Werkstück, an dem Sie das Elektrowerkzeug verwenden. Die daraus resultierende Luftblockade kann zur Überhitzung der Heißluftpistole führen.

Der Abstand zwischen der Düse und dem Werkstück hängt von dem Material ab, an dem Sie arbeiten (Metall, Kunststoff usw.) und der geplanten Arbeitsmethode.

Die optimale Temperatur für jede Anwendung kann durch einen Praxistest ermittelt werden.

Testen Sie immer zuerst die Luftmenge und die Temperatur. Beginnen Sie mit größerem Abstand und einer niedrigeren Leistungseinstellung. Passen Sie dann Abstand und Leistungseinstellung entsprechend den Anforderungen an. Wenn Sie sich nicht sicher sind, an welchem Material Sie arbeiten oder welche Wirkung die heiße Luft darauf haben könnte, testen Sie die Wirkung zunächst an einer verdeckten Stelle.

Sie können bei allen Anwendungsbeispielen ohne Zubehör arbeiten. Die Verwendung des empfohlenen Zubehörs vereinfacht jedoch die Arbeit und erhöht die Qualität des Ergebnisses erheblich.

Lack entfernen/Klebstoffe lösen (siehe Abbildung G)

Bringen Sie den Flachdüsenaufsatz (7) an. Erweichen Sie den Lack kurz mit heißer Luft und entfernen Sie ihn mit einem sauberen Spatel. Lange Hitzeeinwirkung verbrennt den Lack und erschwert das Entfernen.

Viele Klebstoffe lassen sich durch Hitze aufweichen. Durch das Erhitzen von Klebstoffen können Sie Verbindungen aufbrechen oder überschüssigen Klebstoff entfernen.

Farbe von Fensterrahmen entfernen (siehe Abbildung H)

WARNUNG!

Für diese Aufgabe muss der Flachdüsenaufsatz (7) verwendet werden. Es besteht die Gefahr, dass das Glas zerbricht.

Von profilierten Flächen können Sie die Farbe mit einem geeigneten Spachtel entfernen und mit einer weichen Drahtbürste abbürsten.

Eingefrorene Wasserleitungen auftauen (siehe Abbildung I)

WARNUNG!

Stellen Sie vor dem Erhitzen des Rohrs fest, ob es sich tatsächlich um ein Wasserrohr handelt. Wasserrohre und Gasrohre sehen von außen oft identisch aus. Gasleitungen dürfen auf keinen Fall erhitzt werden. Bringen Sie den Reflektordüsenaufsatz (9) an.

Erwärmen Sie schrittweise die gefrorenen Stellen des Rohrs. Beginnen Sie damit am Auslauf und arbeiten Sie rückwärts in Richtung Einlauf.

Gehen Sie beim Erwärmen von Kunststoffrohren und Rohrverbindungen mit größter Sorgfalt vor, um Schäden zu vermeiden.

Kunststoffrohre formen (siehe Abbildung J)

Bringen Sie den Reflektordüsenaufsatz (9) an. Füllen Sie Kunststoffrohre mit Sand und verschließen Sie diese auf beiden Seiten, um ein Durchbiegen des Rohrs zu verhindern. Erhitzen Sie das Rohr vorsichtig und gleichmäßig, indem Sie das Gerät von einer Seite zur anderen hin und her bewegen.

Schweißen von Kunststoff (siehe Abbildung K)

Montieren Sie den Reduzierdüsenaufsatz (8) und den Schweißschuh (k-1 nicht mitgeliefert). Das zu schweißende Werkstück und der Schweißdraht müssen aus dem gleichen Material bestehen (z. B. beide aus PVC). Die Naht muss sauber und fettfrei sein. Erhitzen Sie die Nahtspitze vorsichtig, bis sie geschmeidig wird.

Beachten Sie, dass zwischen biegsamem Kunststoff und flüssigem Kunststoff kein großer Temperaturunterschied besteht. Tragen Sie den Schweißdraht auf und lassen Sie ihn in die Verbindungsstelle fließen, sodass eine gleichmäßige Schweißnaht entsteht.

Weichlöten (siehe Abbildung L)

Zum Punktschweißen den Reduzierdüsenaufsatz (10) montieren. Zum Schweißen von Rohren den Reflektordüsenaufsatz (9) montieren. Wenn Sie Lötmittel ohne Flussmittel verwenden, tragen Sie Löt fett oder -paste auf die Lötstelle auf. Erhitzen Sie die Lötstelle und tragen Sie das Lötmittel auf. Das Lötmittel muss durch die Temperatur des Werkstücks geschmolzen werden. Falls erforderlich, entfernen Sie das Flussmittel, nachdem die Lötstelle abgekühlt ist.

Wärmeschrumpfen (siehe Abbildung M)

Bringen Sie den Reflektordüsenaufsatz (9) an. Wählen Sie den für das Werkstück geeigneten Durchmesser des Kunststoff-Heißschrumpfschlauchs. Erhitzen Sie den Kunststoff-Heißschrumpfschlauch gleichmäßig, bis er eng am Werkstück anliegt.

Wartung und Pflege

WARNUNG!

Ziehen Sie vor jeglichen Arbeiten am Elektrowerkzeug den Netzstecker.

Reinigung

- Reinigen Sie das Elektrowerkzeug und das Gitter vor den Lüftungsschlitzen regelmäßig. Die Häufigkeit der Reinigung ist abhängig von Material und Einsatzdauer.
- Den Gehäuseinnenraum und den Motor

regelmäßig mit trockener Druckluft ausblasen.

Ersatzteile und Zubehör

Sonstiges Zubehör, insbesondere Werkzeuge und Polierhilfen, siehe Kataloge der Hersteller.

Explosionszeichnungen und Ersatzteillisten finden Sie auf unserer Homepage:

www.flex-tools.com

Die Anleitung ist auch auf **www.flex-tools.com** verfügbar.

Entsorgungshinweise



WARNUNG!

Ausrangierte Elektrowerkzeuge unbrauchbar machen:

- *Netzbetriebene Elektrowerkzeuge durch Abtrennen des Netzkabels,*



Nur EU-Länder
Elektrowerkzeuge nicht in den
Hausmüll werfen!

Gemäß der EU-Richtlinie 2012/19/EG über Elektro- und Elektronik-Altgeräte und deren Umsetzung in nationales Recht müssen gebrauchte Elektrowerkzeuge getrennt gesammelt und umweltfreundlich recycelt werden.



Rohstoffrückgewinnung anstatt Abfallentsorgung.

Geräte, Zubehör und Verpackungen sollten umweltfreundlich recycelt werden. Kunststoffteile werden je nach Materialart für das Recycling gekennzeichnet.



ANMERKUNG

Über entsprechende Entsorgungsmöglichkeiten gibt der Fachhandel Auskunft!

Haftungsausschluss

Der Hersteller und sein Vertreter haften nicht für Schäden und entgangenen Gewinn aufgrund von Betriebsunterbrechungen, die durch das Produkt oder durch ein unbrauchbares Produkt verursacht werden. Der Hersteller und sein Vertreter haften nicht für Schäden, die durch unsachgemäßen Gebrauch des Geräts oder durch die Verwendung des Geräts mit Produkten anderer Hersteller verursacht wurden.

Symbols used in this manual

 **WARNING!**
Denotes impending danger. Non-observance of this warning may result in death or extremely severe injuries.

 **CAUTION!**
Denotes a possibly dangerous situation. Non-observance of this warning may result in slight injury or damage to property.

 **NOTE**
Denotes application tips and important information.

Symbols on the power tool

L/min Air flow rate



To reduce the risk of injury, read the operating instructions!



Disposal information for the old machine (see page 16)!

For your safety

 **WARNING!**
Before using the power tool, please read the following:

- This appliance can be used by persons with reduced physical, sensory or mental capabilities or lack of experience and knowledge if they have been given supervision or instruction concerning use of the appliance in a safe way and understand the hazards involved.
- Children shall not play with the appliance. Keep the appliance and its cord out of reach of children.
- these operating instructions,
- the currently valid site rules and the regulations for the prevention of accidents.

This power tool is state of the art and has been constructed in accordance with the acknowledged safety regulations.

Nevertheless, when in use, the power tool may be a danger to life and limb of the user or a third

party, or the power tool or other property may be damaged.

The digital heat gun may be used only

- as intended,
- in perfect working order.

Faults which impair safety must be repaired immediately.

A fire may result if the appliance is not used with care, therefore:

- be careful when using the appliance in places where there are combustible materials. Do not apply to the same place for a long time.
- do not use in presence of an explosive atmosphere.
- heat may be conducted to combustible materials which are out of sight.
- place on its stand after use and follow to cool before storage.

Intended use

The digital heat gun is intended

- for commercial use in industry and trade,
- for melting down plastic or glue, removing stickers, shrinking PVC wrapping or insulation tubes and other similar applications.

Safety instructions for heat gun

 **WARNING!**

Read all safety warnings, instructions, illustrations and specifications provided with this power tool. Failure to follow all instructions listed below may result in electric shock, fire and/or serious injury. Save all warnings and instructions for future reference.

- **Take particular care when working in the vicinity of flammable materials.** The hot airflow or hot nozzle may ignite dust or gases.
- **Do not work with the heat gun in potentially explosive areas.**
- **Do not aim the hot airflow at the same area for pro-longed periods.** Working with plastic, paint, varnish or similar materials may produce easily flammable gases.
- **be aware that heat may be conducted to combustible materials that are out of sight.**
- **DO NOT use this tool to remove paint containing lead.** The peelings, residue and

vapors of paint may contain lead which is poisonous.

- **Please be aware that heat is directed to covered flammable materials, which may ignite.**
- **Safely place the heat gun on the storage surfaces after use and let it cool completely before packing it away.** The hot nozzle can cause damage.
- **Place the heat gun on a stable, level surface when not hand held.**
- **Do not let children use the heat gun unsupervised when it is switched on.**
- **Store idle heat guns out of the reach of children. Do not allow persons unfamiliar with the heat gun or these instructions to operate the tool.** Heat guns can be dangerous in the hands of untrained users.
- **Always wear safety goggles.** Safety goggles reduce the risk of injury.
- **Keep your work area well-ventilated.** The gas and steam produced during work are often harmful to one's health.
- **WARNING! Hot Surfaces.** Always hold the heat gun by the plastic enclosure. Do not touch nozzle, nozzle attachments or store heat gun until the nozzle has cooled to room temperature.
- **Do not direct the airflow at persons or animals.**
- **Do not direct the heat gun air airflow at clothing, hair or other body parts. Do not use as a hair dryer.** Heat guns can produce 530°C or more of flameless heat at the nozzle. Contact with the air stream could result in personal injury.
- **Do not direct airflow directly on glass.** The glass may crack and could result in property damage or personal injury.
- **Do not leave the heat gun unattended when it is switched on.**
- **Pull out the mains plug before adjusting the tool settings, changing accessories, or storing the heat gun.** This safety measure prevents the heat gun from being started accidentally.
- **Do not expose to rain or moisture.** Store indoors in a dry location.
- If the supply cord is damaged, it must be replaced by the manufacturer, its service agent or similarly qualified persons in order to avoid a hazard.

- **WARNING:** This tool must be placed on its stand when not in use.

Technical data

Tool	HG 650 2000	
Type	Digital Heat Gun	
Rated voltage	V	220-240
Frequency	Hz	50/60
Input power	W	2000
Airflow	L/min	Gear 1: 500 Gear 2: 250 Gear 3: 500
Temperature	°C	Gear 1: 50 Gear 2: 50-650 Gear 3: 50-650
Weight according to "EPTA Procedure 01/2003"	kg	1.18
Insulated grade	□/II	
Working temperature	-10~40°C	
Storage temperature	< 50°C	

Overview (see figure A)

The numbering of the product features refers to the illustration of the machine on the graphics page.

1. **Nozzle**
2. **Heat shield**
3. **Air intake**
4. **LCD Display**
5. **Temperature adjustment button (5a,5b)**
6. **On/off switch and power settings**
7. **Flat nozzle attachment**
8. **Reduction nozzle attachment (9mm)**
9. **Reflector nozzle attachment**
10. **Reduction nozzle attachment (20mm)**

Operating instructions

WARNING!

Before performing any work on the electric power tool, pull out the mains plug.

Before switching on the power tool

Unpack the heat gun and check that here are no missing or damaged parts.

Creation of Smoke During Initial Use.

A coating protects the metal surfaces from corrosion exworks. This protective layer evaporates during initial use.

Installing/removing a nozzle attachment (see figure B)

WARNING!

Make sure the nozzle always points away from you and any bystanders.

- To install, slide the nozzle attachment onto the heat gun nozzle (1) and twist it into place.
- To remove, allow tool to cool to room temperature, then twist and pull the nozzle attachment away from tool.

Installing/removing the heat shield (see figure C & D)

WARNING!

Nozzle is hot! Working without the heat shield increases the risk of burns.

When working in particularly narrow spaces, you can remove the heat shield (2).

To install, align the protrusion (c-1) in the heat shield (2) with the groove (c-2) on the heat gun and push inwards (1.) and turn the shield clockwise (2.).

To remove, turn the heat shield (2) anticlockwise and remove it.

WARNING!

To remove or install the heat shield, switch the heat gun off and let it cool down.

Switching on/off (see figure E)

■ Switching on

Slide the on/off switch (6) upwards.

Thermal protection regulation: Upon overheating (e.g. due to an air blockage or

not enough air being supplied), the heat gun switches off the heating automatically. The blower, however, will continue to run. If the heat gun has cooled down to operating temperature, the heating is automatically switched on again.

■ Switching off



Slide the on/off switch (6) downwards into the O position.

NOTE

After a sustained period of work at a high temperature, let the heat gun cool down before switching off. To do this, allow it to run on the lowest temperature setting for a short while.

Regulating airflow and temperature(see figure F)

With the on/off switch(6), you can set the airflow to one of several different levels:

Setting	Switch position	l/min	°C
Work stage 1		500	50
Work stage 2		250	50-650
Work stage 3		500	50-650



NOTE

If excessive heating is not allowed around the workpiece or lighter workpieces may be blown away by air flow, please reduce the air flow.

In the work stage 1, the temperature is set at 50 °C. In work stages 2 and 3, the temperature can be regulated.

Upon switching from the 1 stage to one of the work stages, the temperature set there most recently is recalled.

The set temperature is shown in the display (4).

To increase the temperature, press " (5b) on the button, to decrease the temperature, press " (5a).

Briefly pressing the button increases or decreases the temperature by 10 °C. Pressing and holding down the button continuously increases or decreases the temperature by 10 °C until the button is released or the maximum/minimum temperature is reached.

The set target temperature is shown in the display (4). The actual temperature at the nozzle output is displayed.



WARNING!

When you reduce the temperature, it does not take long for the heat gun to cool down.

The 1 stage is suitable for cooling down a heated workpiece or for drying paint. It is likewise suitable for cooling down the heat gun before turning off or replacing the attachment nozzles.

Using the heat gun



WARNING!

To reduce the risk of injury, do not remove or attach nozzle attachment until tool has cooled to room temperature.



NOTE

Do not position the nozzle too close to the workpiece that you are using the power tool on. The resulting air blockage can lead to the heat gun overheating.

The distance between the nozzle and the workpiece depends on the material you are working on (metal, plastic etc.) and the intended working method.

The optimum temperature for each application can be determined by a practical test.

Always test the amount of air and temperature first. Start at a greater distance and a lower power setting. Then adjust the distance and power setting according to requirements.

If you are unsure what material you are working on or what effect the hot air might have on it, first test the effect on a concealed area.

You can work without accessories for all examples of work. However, using the recommended accessories will simplify the work and considerably increase the quality of the result.

Removing varnish/loosening adhesives (see figure G)

Fit the flat nozzle attachment (7). Briefly soften the varnish with hot air and remove it with a clean spatula. Long heat exposure burns the varnish and makes removal more difficult.

Many adhesives can be softened using heat. By heating adhesives, you can break connections or remove excess adhesive.

Stripping paint from window frames (see figure H)



WARNING!

The flat nozzle attachment (7) must be used for this application. There is a risk that the glass may break.

You can remove the paint from profiled surfaces with a suitable spatula and brush it off with a soft wire brush.

Thawing frozen water pipes(see figure I)



WARNING!

Before applying heat to the pipe, check it is in fact a water pipe. Water pipes and gas pipes often look identical from the outside. Gas pipes must under no circumstances be heated.

Fit the reflector nozzle attachment (9).

Gradually heat the frozen points of the pipe, starting at the outlet and moving back towards the inlet.

Take great care when warming plastic pipes and pipe connections to avoid causing damage.

Shaping plastic pipes(see figure J)

Fit the reflector nozzle attachment (9). Fill plastic pipes with sand and seal them on both sides to prevent the pipe bending. Carefully and evenly heat the pipe by moving the tool back and forth from one side to the other.

Welding plastic(see figure K)

Fit the reduction nozzle attachment (8) and the welding shoe(k-1 not supplied). The workpiece requiring welding and the welding wire must be made from the same material (e.g. both PVC). The seam must be clean and free from grease.

Heat the point of the seam carefully until it becomes pliable.

Note that there is not a great difference in temperature between pliable plastic and liquid plastic.

Apply the welding wire and allow it to flow into the joint to form an even bead.

Soft soldering(see figure L)

For spot welding, fit the reduction nozzle attachment (10). For welding pipes, fit the reflector nozzle attachment (9). If you are using solder without flux, apply soldering grease or paste to the solder joint. Heat the solder joint and apply the solder. The solder must be melted by the temperature of the workpiece. If necessary, remove the flux after the solder joint has cooled down.

Heat-shrinking(see figure M)

Fit the reflector nozzle attachment (9). Choose the diameter of the heat shrink plastic tube suitable for the workpiece. Evenly heat the heat shrink plastic tube until it fits closely against the workpiece.

Maintenance and care

WARNING!

Before performing any work on the electric power tool, pull out the mains plug.

Cleaning

- Clean the power tool and grille in front of the vent slots regularly. Frequency of cleaning is dependent on the material and duration of use.
- Regularly blow out the housing interior and motor with dry compressed air.

Spare parts and accessories

For other accessories, in particular tools and polishing aids, see the manufacturer's catalogues.

Exploded drawings and spare-part lists can be found on our homepage:

www.flex-tools.com

The instruction can also be available on

www.flex-tools.com.

Disposal information

WARNING!

Render redundant power tools unusable:

- *mains operated power tool by removing the power cord,*



EU countries only

Do not throw electric power tools into the household waste!

In accordance with the European Directive 2012/19/EU on Waste Electrical and Electronic Equipment and transposition into national law used electric power tools must be collected separately and recycled in an environmentally friendly manner.

Raw material recovery instead of waste disposal.

Device, accessories and packaging should be recycled in an environmentally friendly manner. Plastic parts are identified for recycling according to material type.



NOTE

Please ask your dealer about disposal options!

Exemption from liability

The manufacturer and his representative are not liable for any damage and lost profit due to interruption in business caused by the product or by an unusable product.

The manufacturer and his representative are not liable for any damage which was caused by improper use of the product or by use of the product with products from other manufacturers.

Symboles utilisés dans ce manuel

AVERTISSEMENT !

Indique un danger imminent. Le non-respect de cet avertissement peut entraîner la mort ou des blessures graves.

ATTENTION !

Indique une situation potentiellement dangereuse. Le non-respect de cet avertissement peut entraîner des blessures légères ou des dommages matériels.

REMARQUE

Indique des conseils et des informations importantes.

Symboles figurant sur l'outil électrique

L/min Débit d'air



Pour réduire le risque de blessures, lisez les consignes d'utilisation !



Informations sur l'élimination de l'outil usagé (voir page 22) !

Consignes de sécurité

AVERTISSEMENT !

Avant d'utiliser l'outil électrique, veuillez lire :

- Cet appareil peut être utilisé par des personnes ayant des capacités physiques, sensorielles ou mentales réduites ou dénuées d'expérience ou de connaissance, s'ils (si elles) sont correctement surveillé(e)s ou si des instructions relatives à l'utilisation de l'appareil en toute sécurité leur ont été données et si les risques encourus ont été appréhendés.
- Les enfants ne doivent pas jouer avec l'appareil. Veillez à ce que l'appareil et son câble d'alimentation reste hors de portée des enfants.
- les présentes consignes d'utilisation,
- les règles applicables sur le site et la réglementation relative à la prévention

des accidents.

Cet outil électrique est un outil de pointe et a été conçu conformément aux règles de sécurité reconnues.

Néanmoins, lors de l'utilisation, l'outil électrique peut représenter un danger pour la vie et l'intégrité corporelle de l'utilisateur ou d'un tiers, ou l'outil électrique ou d'autres biens peuvent subir des dommages.

Le décapeur thermique numérique doit être utilisé exclusivement

- aux fins prévues,
- en parfait état de fonctionnement.

En cas de défaillances pouvant compromettre la sécurité, l'appareil doit être réparé immédiatement.

Un incendie peut se produire si l'appareil n'est pas utilisé avec précaution :

- Soyez donc prudent lorsque vous utilisez l'appareil en présence de matériaux combustibles. N'appliquez pas de chaleur sur un même endroit pendant une longue durée.
- N'utilisez pas l'appareil en présence d'une atmosphère explosive.
- La chaleur peut être transmise à des matériaux combustibles qui ne sont pas visibles.
- Après utilisation, placez l'appareil sur son support et laissez-le refroidir avant de le ranger.

Utilisation prévue

Le décapeur thermique numérique est destiné à :

- usage commercial dans les secteurs de l'industrie et du commerce,
- faire fondre le plastique ou la colle, enlever les autocollants, rétrécir les emballages en PVC ou les tubes isolants et autres applications similaires.

Consignes de sécurité pour le décapeur thermique

AVERTISSEMENT !

Lisez tous les avertissements de sécurité, consignes, illustrations et spécifications fournis avec cet outil électrique. Le non-respect des consignes figurant ci-dessous peut provoquer un choc électrique, un

incendie et/ou des blessures graves. Conservez tous les avertissements et consignés pour pouvoir vous y référer ultérieurement.

- **Soyez particulièrement prudent lorsque vous travaillez à proximité de matériaux inflammables.** Le flux d'air chaud ou la tête/buse chaude peuvent enflammer la poussière ou les gaz.
- **N'utilisez pas le décapeur thermique dans des zones potentiellement explosives.**
- **Ne dirigez pas le flux d'air chaud sur la même zone pendant une longue durée.** Travailler avec du plastique, de la peinture, du vernis ou des matériaux similaires peut produire des gaz facilement inflammables.
- **soyez conscient du fait que la chaleur peut atteindre des matériaux combustibles qui sont hors de vue.**
- **N'utilisez PAS cet outil pour enlever des peintures contenant du plomb.** Les écailles, résidus et vapeurs de peinture peuvent contenir du plomb, qui est un poison.
- **Gardez à l'esprit que la chaleur est dirigée vers des matériaux inflammables couverts, qui pourraient s'enflammer.**
- **Après utilisation, placez le décapeur thermique de façon sûre sur les surfaces de rangement et laissez-le refroidir complètement avant de le ranger.** La tête/buse chaude peut causer des dommages.
- **Placez le décapeur thermique sur une surface stable et plane lorsque vous devez le poser.**
- **Ne laissez pas les enfants utiliser le décapeur thermique sans surveillance lorsqu'il est allumé.**
- **Conservez le décapeur thermique hors de portée des enfants lorsqu'il n'est pas utilisé. Ne laissez pas des personnes ne connaissant pas le fonctionnement des décapeurs thermiques ou ces instructions utiliser cet outil.** Les décapeurs thermiques peuvent être dangereux entre les mains de personnes inexpérimentées.
- **Portez toujours des lunettes de protection.** Le port de lunettes de protection réduit le risque de blessure.
- **Veillez à ce que votre espace de travail**

soit bien aéré. Les gaz et la vapeur émis pendant l'utilisation sont souvent nocifs pour la santé.

- **AVERTISSEMENT ! Surfaces chaudes.** Tenez toujours le décapeur thermique par son boîtier en plastique. Ne touchez pas la tête ni les buses et ne rangez pas le décapeur thermique avant que la tête/buse n'ait refroidi à la température ambiante.
- **Ne dirigez pas le flux d'air vers des personnes ou des animaux.**
- **Ne dirigez pas le flux d'air du décapeur thermique vers les vêtements, les cheveux ou d'autres parties du corps. Ne l'utilisez pas comme sèche-cheveux.** Les décapeurs thermiques peuvent produire une chaleur sans flamme de 530 °C ou plus au niveau de la tête/buse. Tout contact avec le flux d'air peut entraîner des blessures corporelles.
- **Ne dirigez pas le flux d'air directement sur du verre.** Le verre pourrait se fissurer et entraîner des dommages matériels ou corporels.
- **Ne laissez pas le décapeur thermique sans surveillance lorsqu'il est en marche.**
- **Retirez la batterie avant d'ajuster les réglages de l'outil, de changer d'accessoire ou de ranger le décapeur thermique.** Cette mesure de sécurité empêche le démarrage accidentel du décapeur thermique.
- **N'exposez pas l'outil à la pluie ou à l'humidité.** Rangez-le en intérieur, dans un endroit sec.
- Si le câble d'alimentation est endommagé, il doit être remplacé par le fabricant, son service après-vente ou des personnes de qualification similaire afin d'éviter un danger.
- **AVERTISSEMENT :** Cet outil doit être posé sur son support lorsqu'il n'est pas utilisé.

Spécifications techniques

Outil	HG 650 2000	
Type	Décapeur thermique numérique	
Tension nominale	V	220-240
Fréquence	Hz	50/60
Puissance d'entrée	W	2000

Débit d'air	L/ min	Vitesse 1 : 500 Vitesse 2 : 250 Vitesse 3 : 500
Température	°C	Vitesse 1 : 50 Vitesse 2 : 50-650 Vitesse 3 : 50-650
Poids selon « Procédure EPTA 01/2003 »	kg	1,18
Catégorie d'isolation		 / II
Température d'utilisation		-10~40°C
Température de stockage		< 50 °C

Vue d'ensemble (voir image A)

La numérotation des parties du produit fait référence à l'illustration de l'appareil sur la page des schémas.

1. Buse
2. Bouclier thermique
3. Arrivée d'air
4. Écran LCD
5. Bouton de réglage de la température (5a,5b)
6. Interrupteur marche/arrêt et réglages de puissance
7. Buse plate
8. Buse de réduction (9 mm)
9. Buse réfléchissante
10. Buse de réduction (20 mm)

Consignes d'utilisation

 **AVERTISSEMENT !**
Avant toute intervention sur l'outil électrique, débranchez la fiche secteur.

Avant de mettre l'outil électrique en marche

Déballez le décapeur thermique et vérifiez qu'il n'y a aucune pièce manquante ou endommagée.

Émission de fumée lors de la première

utilisation.

Un revêtement départ usine protège les surfaces métalliques de la corrosion. Cette couche protectrice s'évapore lors de la première utilisation.

Ajout/retrait d'une buse (voir figure B)

 **AVERTISSEMENT !**
Veillez à ce que la tête/buse soit toujours orientée dans la direction opposée à vous et à toute personne se trouvant à proximité.

- Pour ajouter une buse, enfillez-la sur la tête du décapeur thermique (1) et tournez-la pour la verrouiller.
- Pour la retirer, laissez l'outil refroidir à température ambiante, puis tournez la buse et tirez dessus pour l'enlever de l'outil.

Installation/retrait du bouclier thermique (voir figures C & D)

 **AVERTISSEMENT !**
La buse est brûlante ! Travailler sans bouclier thermique augmente le risque de brûlure.

Lorsque vous travaillez dans des espaces particulièrement exigus, vous pouvez retirer le bouclier thermique (2).

Pour l'installer, alignez la saillie (c-1) du bouclier thermique (2) avec la rainure (c-2) du décapeur thermique, poussez vers l'intérieur (1.) et tournez le bouclier dans le sens des aiguilles d'une montre (2.).

Pour le retirer, tournez le bouclier thermique (2) dans le sens inverse des aiguilles d'une montre et retirez-le.

 **AVERTISSEMENT !**
Pour retirer ou installer le bouclier thermique, éteignez le décapeur thermique et laissez-le refroidir.

Marche/arrêt (voir figure E)

- **Mise en marche**
Poussez l'interrupteur marche/arrêt (6) vers le haut.

Régulation de la protection thermique :

En cas de surchauffe (p. ex. en raison d'un blocage d'air ou d'un apport d'air insuffisant), le décapeur thermique éteint

automatiquement le chauffage. Le souffleur continuera cependant à fonctionner. Dès que le décapeur thermique a refroidi jusqu'à la température de fonctionnement, le chauffage se remet automatiquement en marche.

■ Arrêt



Abaissez l'interrupteur marche/arrêt (6) jusqu'à la position O.

i REMARQUE

Après une durée de travail prolongée à haute température, laissez refroidir le décapeur thermique avant de l'éteindre. Pour ce faire, laissez-le fonctionner à la température la plus basse pendant un court instant.

Régulation du débit d'air et de la température (voir figure F)

Avec l'interrupteur marche/arrêt (6), vous pouvez régler le débit d'air sur plusieurs niveaux différents :

Réglage	Position de l'interrupteur	l/min	°C
Étape de travail 1		500	50
Étape de travail 2		250	50-650
Étape de travail 3		500	50-650



i REMARQUE

Si un chauffage excessif n'est pas autorisé autour de la pièce ou si des pièces plus légères risquent d'être balayées par le flux d'air, réduisez le débit d'air.

Lors de la phase de travail 1, la température est réglée à 50 °C. Aux étapes de travail 2 et 3, la température peut être réglée.

Lors du passage de l'étape 1 à l'une des étapes de travail, la température réglée en dernier est rappelée.

La température réglée s'affiche sur l'écran (4).

Pour augmenter la température, appuyez sur  (5b) sur le bouton, pour diminuer la température, appuyez sur  (5a).

Un appui court sur le bouton augmente ou diminue respectivement la température de 10 °C. Le fait d'appuyer et de maintenir enfoncé le bouton augmente ou diminue continuellement la température par paliers de 10 °C jusqu'à ce que le bouton soit relâché ou que la température maximale/minimale soit atteinte.

La température cible réglée s'affiche sur l'écran (4). La température réelle à la sortie de la buse est affichée.

! AVERTISSEMENT !

Lorsque vous réduisez la température, le décapeur thermique ne met pas longtemps à refroidir.

L'étape 1 convient pour le refroidissement d'une pièce chauffée ou pour le séchage de la peinture. Il convient également pour refroidir le décapeur thermique avant d'éteindre ou de remplacer les buses.

Utilisation du décapeur thermique

! AVERTISSEMENT !

Pour réduire le risque de blessure, n'ajoutez pas et ne retirez pas de buse avant que l'outil n'ait refroidi à la température ambiante.

i REMARQUE

Ne placez pas la tête/buse trop près de la pièce sur laquelle vous utilisez l'outil électrique. Le blocage de l'air qui en résulterait pourrait entraîner une surchauffe du décapeur thermique.

La distance entre la tête/buse et la surface à travailler dépend du matériau de cette dernière (métal, plastique, etc.) et de la méthode de travail envisagée.

La température optimale pour chaque application peut être déterminée par un test pratique.

Il faut toujours commencer par tester le débit d'air et la température. Commencez à distance du matériau avec une puissance plus faible. Ajustez ensuite la distance et la puissance en fonction des besoins.

Si vous n'êtes pas sûr du matériau sur lequel vous travaillez ou de la manière dont il réagira à l'air chaud, testez d'abord l'effet sur une zone cachée.

Vous pouvez utiliser l'outil sans buse pour

tous les types de travaux. Toutefois, l'utilisation des accessoires recommandés simplifiera le travail et augmentera considérablement la qualité du résultat.

Enlèvement de vernis/décollage d'adhésifs (voir figure G)

Fixez la buse plate (7). Assouplissez brièvement le vernis avec de l'air chaud et grattez-le avec une spatule propre pour le retirer. Une exposition prolongée à la chaleur brûlera le vernis et rendra son retrait plus difficile.

De nombreux adhésifs peuvent être assouplis grâce à la chaleur. En chauffant les adhésifs, vous pouvez les décoller ou enlever l'excès d'adhésif.

Décaper la peinture des armatures de fenêtres (voir figure H)



AVERTISSEMENT !

La buse plate (7) doit être utilisée pour cette application. Il existe un risque que le verre se casse.

Vous pouvez retirer la peinture des surfaces profilées avec une spatule adaptée et la brosser avec une brosse à poils métalliques souples.

Dégel des canalisations d'eau gelées (voir figure I)



AVERTISSEMENT !

Avant d'appliquer de la chaleur sur le tuyau, vérifiez qu'il s'agit bien d'une canalisation d'eau. Les conduites d'eau et les conduites de gaz paraissent souvent identiques de l'extérieur. Les conduites de gaz ne doivent en aucun cas être chauffées. Fixez la buse réflectrice (9).

Chauffez progressivement les points gelés du tuyau, en commençant par la sortie et en remontant vers l'entrée.

Soyez très prudent lorsque vous réchauffez des tuyaux et des raccords de tuyaux en plastique afin d'éviter de les endommager.

Façonnage de tuyaux en plastique (voir figure J)

Fixez la buse réflectrice (9). Remplissez les tuyaux en plastique de sable et scellez-les aux deux extrémités pour éviter qu'ils ne se plient.

Chauffez soigneusement et uniformément le tuyau en déplaçant l'outil d'avant en arrière d'un côté à l'autre.

Soudage du plastique (voir figure K)

Montez la buse de réduction (8) et le patin de soudage (k-1, non fourni). La pièce à souder et le fil de soudage doivent être fabriqués dans le même matériau (p. ex. : tous deux en PVC). Le joint doit être propre et exempt de graisse.

Chauffez soigneusement la pointe du joint jusqu'à ce qu'il s'assouplisse.

Veillez noter qu'il n'y a pas une grande différence de température entre le plastique souple et le plastique liquide.

Appliquez le fil de soudure et laissez-le couler dans le joint jusqu'à former un cordon uniforme.

Brasage tendre (voir figure L)

Pour le soudage par points, montez la buse de réduction (10). Pour le soudage de tuyaux, montez la buse réflectrice (9). Si vous utilisez un brasage sans flux, appliquez de la graisse ou de la pâte à braser sur le joint de brasure. Chauffez le joint de brasure et appliquez le métal d'apport. Le métal d'apport doit être fondu par la température de la pièce sur laquelle la brasure est appliquée. Si nécessaire, retirez le flux une fois le joint de brasure refroidi.

Rétrécissement à chaud (voir figure M)

Fixez la buse réflectrice (9). Choisissez le diamètre du tube plastique thermorétractable adapté à la pièce à usiner. Chauffez uniformément le tube en plastique thermorétractable jusqu'à ce qu'il enveloppe étroitement la pièce à usiner.

Maintenance et entretien



AVERTISSEMENT !

Avant toute intervention sur l'outil électrique, débranchez la fiche secteur.

Nettoyage

- Nettoyez l'outil électrique régulièrement ainsi que la grille située devant les fentes d'aération. La fréquence de nettoyage

dépend du matériau et de la durée d'utilisation.

- Nettoyez régulièrement l'intérieur du boîtier et le moteur avec de l'air comprimé sec.

Pièces de rechange et accessoires

Pour les autres accessoires, en particulier les outils et les accessoires de polissage, consultez les catalogues du fabricant.

Vous trouverez des dessins éclatés et des listes de pièces de rechange sur notre site internet :

www.flex-tools.com

Le mode d'emploi est aussi disponible sur **www.flex-tools.com**.

Informations relatives à l'élimination des déchets



AVERTISSEMENT !

Rendre inutilisables les outils électriques redondants :

- en débranchant le câble dans le cas d'un outil électrique fonctionnant sur secteur.



Pays de l'UE uniquement
Ne jetez pas les outils électriques avec les ordures ménagères !

Conformément à la directive européenne 2012/19/UE relative aux déchets d'équipements électriques et électroniques et à sa transposition dans la législation nationale, les outils électriques usagés doivent être collectés séparément et recyclés dans le respect de l'environnement.



Récupération des matières premières à la place de l'élimination des déchets.

L'appareil, les accessoires et l'emballage doivent être recyclés dans le respect de l'environnement. Les pièces en plastique sont identifiées pour le recyclage selon le type de matériau.



REMARQUE

N'hésitez pas à demander à votre revendeur des informations concernant l'élimination du produit !

Exemption de responsabilité

Le fabricant et son représentant déclinent toute responsabilité pour les dommages et les gains manqués liés à l'interruption des activités causée par le produit ou un produit inutilisable.

Le fabricant et son représentant déclinent toute responsabilité pour les dommages liés à une mauvaise utilisation du produit ou à une utilisation avec des produits provenant d'autres fabricants.

Simboli utilizzati in questo manuale

AVVERTENZA!

Indica un pericolo imminente. Il mancato rispetto di questa avvertenza comporta il rischio di morte o lesioni gravi.

ATTENZIONE!

Indica una situazione potenzialmente pericolosa. Il mancato rispetto di questa avvertenza comporta il rischio di lesioni lievi o danni materiali.

NOTA

Indica suggerimenti per l'uso e informazioni importanti.

Simboli sull'utensile elettrico

L/min Velocità del flusso d'aria



Per ridurre il rischio di infortuni, leggere le istruzioni.



Informazioni sullo smaltimento degli apparecchi elettrici (v. pagina 28).

Per la propria sicurezza

AVVERTENZA!

Prima di usare l'utensile elettrico, leggere e rispettare:

- Questo apparecchio può essere usato da persone con ridotte capacità fisiche, sensoriali o mentali o prive di esperienza e conoscenza, solo se supervisionati o istruiti sull'uso sicuro dell'apparecchio e se comprendono i rischi correlati.
- I bambini non devono giocare con l'apparecchio. Tenere l'apparecchio e il suo cavo fuori dalla portata dei bambini.
- Queste istruzioni per l'uso
- le leggi e le normative locali in vigore relative alla prevenzione degli incidenti.

Questo utensile elettrico di ultima generazione è stato costruito conformemente alle normative di sicurezza in vigore.

Tuttavia, quando è in funzione, l'utensile elettrico comporta il rischio di lesioni, anche mortali, all'operatore o a terze parti e il rischio

di danni all'utensile o ad altre proprietà.

La pistola termica digitale può essere utilizzata

- esclusivamente per gli scopi previsti e
- se perfettamente funzionante.

Eventuali difetti che ne compromettono la sicurezza devono essere immediatamente riparati.

Se l'utensile non viene utilizzato con attenzione, sussiste il rischio di incendio.

Pertanto

- bisogna restare attenzione durante l'uso dell'utensile in luoghi in cui sono presenti materiali combustibili. Non applicarlo nello stesso punto per un periodo prolungato.
- Non usarlo in atmosfere esplosive.
- Il calore può essere trasmesso a materiali combustibili nascosti.
- Posizionarlo sul suo supporto dopo l'uso e attendere che si raffreddi prima di riporlo.

Destinazione d'uso

La pistola termica digitale è destinata

- per l'uso in ambito industriale e commerciale
- per la fusione di plastica o colla, la rimozione di adesivi, il restringimento di involucri in PVC o tubi isolanti e altre applicazioni simili.

Istruzioni di sicurezza per la pistola termica

AVVERTENZA!

Consultare tutte le avvertenze di sicurezza, le istruzioni, le illustrazioni e le specifiche fornite insieme a questo utensile elettrico.

Il mancato rispetto delle istruzioni sotto riportate comporta il rischio di scossa elettrica, incendio e/o gravi infortuni.

Conservare tutte le avvertenze e le istruzioni per futuro riferimento.

- **Prestare particolare attenzione durante l'uso in prossimità di materiali infiammabili.** Il flusso di aria calda o l'ugello caldo possono incendiare polveri o gas.
- **Non usare la pistola ad aria calda in aree potenzialmente esplosive.**
- **Non dirigere il flusso di aria calda verso lo stesso punto per periodi prolungati.** L'uso su plastica, vernice, smalto o materiali simili può produrre facilmente gas infiammabili.
- **Tenere presente che il calore può essere**

convogliato verso materiali combustibili non visibili.

- **NON usare questo utensile per rimuovere vernice contenente piombo.** I residui, i frammenti e i vapori della vernice possono contenere piombo, che è tossico.
- **Se il calore è diretto verso materiali infiammabili rivestiti, sussiste il rischio di incendio.**
- **Posizionare la pistola ad aria calda sulla superficie di supporto dopo l'uso e attendere che si raffreddi completamente prima di riporla.** L'ugello, quando è caldo, può causare danni.
- **Posizionare la pistola ad aria calda su una superficie stabile e a livello quando non è impugnata.**
- **Non permettere ai bambini di usare la pistola ad aria calda senza supervisione quando è accesa.**
- **Riporre la pistola ad aria calda disattivata fuori dalla portata dei bambini. Non permettere l'uso della pistola ad aria calda a persone che non ne conoscono il funzionamento o non hanno letto queste istruzioni.** Le pistole ad aria calda sono pericolose se utilizzate da persone non competenti.
- **Indossare sempre gli occhiali di sicurezza.** Gli occhiali di sicurezza riducono il rischio di lesioni.
- **Mantenere l'area di lavoro ben ventilata.** I gas e i vapori prodotti durante l'uso sono spesso nocivi per la salute.
- **AVVERTENZA! Superfici calde.** Impugnare la pistola ad aria calda tramite l'involucro in plastica. Non toccare l'ugello e i relativi attacchi quando sono caldi. Non riporre la pistola ad aria calda finché l'ugello non si è raffreddato a temperatura ambiente.
- **Non dirigere il getto d'aria verso persone o animali.**
- **Non dirigere il flusso di aria calda verso indumenti, capelli o altre parti del corpo. Non usare l'utensile come asciugacapelli.** Le pistole ad aria calda possono sviluppare in prossimità dell'ugello temperature di oltre 530°C senza fiamma. Il contatto con il flusso d'aria comporta il rischio di lesioni.
- **Non dirigere il flusso d'aria direttamente verso il vetro.** Il vetro può incrinarsi, con il

rischio di lesioni e danni.

- **Non lasciare la pistola ad aria calda incustodita quando è accesa.**
- **Estrarre la spina prima di regolare le impostazioni, sostituire gli accessori e riporre la pistola ad aria calda.** Questa misura di sicurezza impedisce l'avvio accidentale della pistola ad aria calda.
- **Non esporre la pistola ad aria calda a pioggia e umidità.** Riporla in un luogo asciutto.
- Per motivi di sicurezza, se il cavo di alimentazione è danneggiato deve essere sostituito dal costruttore, dal suo centro di assistenza o da un tecnico qualificato.
- **AVVERTENZA!** Questo strumento deve essere posizionato sul suo supporto quando non viene utilizzato.

Specifiche tecniche

Utensile		HG 650 2000
Tipo		Pistola termica digitale
Tensione nominale	V	220-240
Frequenza	Hz	50/60
Potenza in entrata	W	2000
Flusso d'aria	L/ min	Ingranaggio 1: 500
		Ingranaggio 2: 250
		Ingranaggio 3: 500
Temperatura	°C	Ingranaggio 1: 50
		Ingranaggio 2: 50-650
		Ingranaggio 3: 50-650
Peso ai sensi della "procedura EPTA 01/2003"	kg	1,18
Grado di isolamento	□/II	
Temperatura operativa	-10~40°C	
Temperatura di conservazione	< 50 °C	

Descrizione dell'utensile (vedere figura A)

I numeri accanto ai componenti fanno riferimento all'illustrazione dell'utensile nella pagina delle figure.

1. Ugello
2. Scudo termico
3. Presa d'aria
4. Display LCD
5. Pulsante di regolazione della temperatura (5a,5b)
6. Interruttore on/off e impostazioni di potenza
7. Attacco ugello piatto
8. Attacco riduttore ugello (9 mm)
9. Attacco riflettore ugello
10. Attacco riduttore ugello (20 mm)

Istruzioni per l'uso

AVVERTENZA!

Prima di effettuare qualsiasi lavoro sull'utensile, scollegare la spina dalla presa di corrente.

Prima di avviare l'utensile elettrico

Estrarre la pistola ad aria calda dall'imballaggio e verificare che siano presenti tutti i componenti e che non siano danneggiati.

Creazione di fumo durante l'uso iniziale.

Un rivestimento protegge le superfici metalliche dalla corrosione. Questo strato protettivo evapora durante il primo utilizzo.

Installazione e rimozione dell'attacco ugello (vedere figura B)

AVVERTENZA!

Assicurarsi che l'ugello sia sempre rivolto lontano da sé e dagli astanti.

- Per l'installazione, far scorrere l'attacco dell'ugello sull'ugello della pistola termica (1) e ruotarlo in posizione.

- Per la rimozione, attendere che l'utensile si raffreddi a temperatura ambiente, quindi ruotare e staccare l'attacco dell'ugello dall'utensile.

Installazione/rimozione dello scudo termico (vedere figura C e D)



AVVERTENZA!

L'ugello è caldo! Lavorare senza lo scudo termico aumenta il rischio di ustioni.

Quando si lavora in spazi particolarmente stretti, è possibile rimuovere lo scudo termico (2).

Per l'installazione, allineare la sporgenza (c-1) dello scudo termico (2) con la scanalatura (c-2) della pistola termica e spingere verso l'interno (1.), poi ruotare lo scudo in senso orario (2.).

Per la rimozione, ruotare lo scudo termico (2) in senso antiorario ed estrarlo.



AVVERTENZA!

Per rimuovere o installare lo scudo termico, spegnere la pistola termica e lasciarla raffreddare.

Accensione e spegnimento (vedere figura E)

■ **Accensione**

Far scorrere l'interruttore di accensione/spegnimento (6) verso l'alto.

Regolazione della protezione termica: In caso di surriscaldamento (ad esempio, a causa di un blocco dell'aria o di un'alimentazione insufficiente), la pistola termica interrompe automaticamente il riscaldamento. Il soffiatore, tuttavia, continuerà a funzionare. Se la pistola termica si è raffreddata fino alla temperatura di esercizio, il riscaldamento si riaccende automaticamente.

■ **Spegnimento**

Far scorrere l'interruttore di accensione/spegnimento (6) verso il basso in posizione O.



NOTA

Dopo un periodo di lavoro prolungato ad alta temperatura, lasciare raffreddare la pistola termica prima di spegnerla. A tal fine, farla funzionare alla temperatura più bassa per un breve periodo di tempo.

Regolazione del flusso d'aria e della temperatura (vedere figura F)

Con l'interruttore on/off (6), è possibile impostare il flusso d'aria su uno dei diversi livelli:

Impostazione	Posizione dell'interruttore	l/min	°C
Fase di lavoro 1		500	50
Fase di lavoro 2		250	50-650
Fase di lavoro 3		500	50-650

i **NOTA**

Se non è consentito un riscaldamento eccessivo intorno al pezzo in lavorazione o se i pezzi in lavorazione più leggeri possono essere spazzati via dal flusso d'aria, ridurre il flusso d'aria.

Nella fase di lavoro 1, la temperatura viene impostata a 50 °C. Nelle fasi di lavoro 2 e 3, la temperatura può essere regolata.

Quando si passa dallo stadio 1 a uno degli stadi di lavoro, viene richiamata l'ultima temperatura impostata.

La temperatura impostata viene visualizzata sul display (4).

Per aumentare la temperatura, premere "⏸" (5b) sul pulsante, per diminuirla, premere "⏪" (5a).

Premendo brevemente il pulsante si aumenta o si diminuisce la temperatura di 10 °C.

Tenendo premuto il pulsante, la temperatura aumenta o diminuisce continuamente di 10 °C fino al rilascio del pulsante o al raggiungimento della temperatura massima/minima.

La temperatura nominale impostata viene visualizzata sul display (4). Viene visualizzata la temperatura effettiva all'uscita dell'ugello.

⚠ **AVVERTENZA!**

Quando si riduce la temperatura, la pistola termica non impiega molto tempo a raffreddarsi.

La fase 1 è adatta per raffreddare un pezzo in lavorazione riscaldato o per asciugare la vernice. È adatta anche per raffreddare la pistola termica prima di spegnere o sostituire gli ugelli.

Utilizzo della pistola termica

⚠ **AVVERTENZA!**

Per ridurre il rischio di infortuni, non rimuovere o installare l'ugello finché l'utensile non si è raffreddato a temperatura ambiente.

i **NOTA**

Non avvicinare eccessivamente l'ugello al pezzo in lavorazione. La restrizione del flusso d'aria può causare il surriscaldamento della pistola ad aria calda.

La distanza tra l'ugello e il pezzo in lavorazione dipende dal tipo di materiale (metallo, plastica, ecc.) su cui si lavora e dal tipo di lavoro.

La temperatura ottimale per una data applicazione può essere determinata effettuando un test pratico.

Prima di tutto, testare la quantità di aria e la temperatura. Iniziare a una maggiore distanza e un basso livello di potenza. Quindi regolare distanza e potenza in base alle necessità.

Se non si conosce il tipo di materiale o l'effetto dell'aria calda su di esso, testare la pistola ad aria calda su un'area nascosta.

È possibile usare la pistola ad aria calda senza bocchetta per qualsiasi operazione. Tuttavia, l'uso della bocchetta corretta permette di semplificare il lavoro e migliorare la qualità del risultato.

Rimozione della vernice/ allentamento degli adesivi (vedere figura G)

Installare l'attacco ugello piatto (7).

Ammorbidire brevemente la vernice con l'aria calda e rimuoverla con una spatola pulita. L'esposizione prolungata al calore può bruciare la vernice e rendere la rimozione più difficile.

Molti adesivi possono essere ammorbiditi con il calore. Il calore permette di ridurre l'aderenza o rimuovere l'adesivo in eccesso.

Sverniciatura dei telai delle finestre (vedere figura H)

AVVERTENZA!

Per questa applicazione è necessario utilizzare l'attacco ugello piatto (7). C'è il rischio che il vetro si rompa.

È possibile rimuovere la vernice dalle superfici profilate con una spatola adatta e spazzolarla con una spazzola metallica morbida.

Scongelo delle tubature dell'acqua congelate (vedere figura I)

AVVERTENZA!

Prima di applicare il calore al tubo, verificare che si tratti effettivamente di un tubo dell'acqua. I tubi dell'acqua e del gas spesso sembrano identici dall'esterno. I tubi del gas non devono in nessun caso essere riscaldati.

Installare l'attacco riflettore ugello (9). Riscaldare gradualmente i punti congelati del tubo, partendo dall'uscita e risalendo verso l'ingresso.

Fare molta attenzione quando si scaldano tubi e raccordi in plastica per evitare di causare danni.

Sagomare i tubi di plastica (vedere figura J)

Installare l'attacco riflettore ugello (9).

Riempire i tubi di plastica con sabbia e sigillarli su entrambi i lati per evitare che si pieghino. Riscaldare con cura e in modo uniforme il tubo muovendo l'utensile avanti e indietro da un lato all'altro.

Saldatura della plastica (vedere figura K)

Montare l'attacco di riduzione dell'ugello (8) e il pattino di saldatura (k-1 non fornito). Il pezzo da saldare e il filo di saldatura devono essere dello stesso materiale (ad esempio, entrambi in PVC). La cucitura deve essere pulita e priva di grasso.

Riscaldare con cura la punta della cucitura finché non diventa malleabile.

Si noti che non c'è una grande differenza di temperatura tra la plastica malleabile e la

plastica liquida.

Applicare il filo di saldatura e lasciarlo scorrere nel giunto per formare un cordone uniforme.

Saldatura dolce (vedere figura L)

Per la saldatura a punti, montare l'attacco di riduzione dell'ugello (10). Per la saldatura dei tubi, montare l'attacco riflettore dell'ugello (9). Per la saldatura senza fondente, applicare del grasso o della pasta per saldatura o sul giunto di saldatura. Riscaldare il giunto di saldatura e applicare la lega saldante. La lega saldante deve essere fusa dalla temperatura del pezzo in lavorazione. Se necessario, rimuovere il fondente quando il giunto di saldatura si è raffreddato.

Termoretraibile (vedere figura M)

Installare l'attacco riflettore ugello (9).

Selezionare la guaina termoretraibile di diametro adatto al pezzo in lavorazione.

Riscaldare in modo uniforme la guaina termoretraibile finché non aderisce al pezzo in lavorazione.

Pulizia e manutenzione

AVVERTENZA!

Prima di effettuare qualsiasi lavoro sull'utensile, scollegare la spina dalla presa di corrente.

Pulizia

- Pulire regolarmente l'utensile e la griglia davanti alle aperture di ventilazione. La frequenza della pulizia dipende dal tipo di materiale lavorato e dalla frequenza di utilizzo.
- Pulire l'interno dell'involucro e il motore con aria compressa.

Parti di ricambio e accessori

Ulteriori accessori, in particolare per forare e lucidare, sono disponibili nei cataloghi del costruttore.

Le viste esplose e l'elenco delle parti di ricambio sono disponibili sul nostro sito web: **www.flex-tools.com**

Le istruzioni sono disponibili anche al seguente indirizzo: **www.flex-tools.com**.

Informazioni sullo smaltimento



AVVERTENZA!

Prima dello smaltimento,

- rendere inutilizzabili gli elettrodomestici rimuovendo il cavo di alimentazione.



Solo Paesi UE

Non smaltire l'utensile elettrico insieme ai rifiuti domestici.

Ai sensi della direttiva europea 2012/19/EU sui rifiuti di apparecchiature elettriche ed elettroniche e della sua applicazione nella giurisdizione nazionale, gli apparecchi elettrici devono essere raccolti separatamente e riciclati nel rispetto dell'ambiente.



Riciclare le materie prime invece di smaltirle insieme ai rifiuti.

L'apparecchio, gli accessori e i materiali di imballaggio devono essere smaltiti nel rispetto dell'ambiente. Le parti in plastica sono riciclabili in base al tipo di materiale.



NOTA

Rivolgersi al rivenditore per informazioni sullo smaltimento.

Esonero dalla responsabilità

Il costruttore e il suo rappresentante non sono responsabili per danni e mancato profitto a causa dell'interruzione dell'attività commerciale dovuta al prodotto o a un prodotto inutilizzabile.

Il costruttore e il suo rappresentante non sono responsabili per danni causati dall'uso improprio del prodotto o dall'uso del prodotto con accessori di altri costruttori.

Símbolos utilizados en este manual

¡ADVERTENCIA!

Indica un peligro inminente. Si no se tiene en cuenta esta advertencia puede producirse la muerte o lesiones muy graves.

¡PRECAUCIÓN!

Indica la posibilidad de una situación de peligro. Si no se tiene en cuenta esta advertencia pueden producirse lesiones leves o daños materiales.

NOTA

Indica consejos de aplicación e información importante.

Símbolos en la herramienta eléctrica

l/min Caudal de aire



¡Para reducir el riesgo de lesiones, lea el manual de instrucciones!



¡Información para la eliminación de la herramienta vieja (consulte la página 34)!

Por su seguridad

¡ADVERTENCIA!

Antes de usar la herramienta eléctrica, lea los documentos siguientes:

- Este aparato podrá ser utilizado por personas con discapacidades físicas, sensoriales o mentales, o que no cuenten con la experiencia y los conocimientos necesarios, siempre que estén supervisados o hayan recibido instrucciones referentes a su utilización segura por parte de una persona responsable y sean plenamente conscientes de los riesgos implicados.
- Los niños no deben jugar con este aparato. Mantenga el aparato y su cable fuera del alcance de los niños.
- estas instrucciones de funcionamiento,
- los reglamentos locales vigentes actualmente y las normativas sobre

prevención de accidentes.

Esta herramienta eléctrica incorpora la tecnología más avanzada y ha sido fabricada cumpliendo las normativas de seguridad reconocidas.

No obstante, cuando se utiliza la herramienta eléctrica, podría producirse un riesgo para la integridad física y la vida del usuario y de terceros, o daños en la herramienta u otros daños materiales.

La pistola de calor digital solo se puede utilizar

- del modo previsto,
 - en perfecto estado de funcionamiento.
- Los fallos que afecten a la seguridad deben repararse inmediatamente.

Se puede producir un incendio si el aparato no se usa con cuidado, por lo tanto:

- Tenga cuidado al usar el aparato en lugares donde haya materiales combustibles. No lo aplique en el mismo lugar durante mucho tiempo.
- No lo use en presencia de una atmósfera explosiva.
- El calor puede ser conducido a materiales combustibles que están fuera de la vista.
- Colóquelo en su soporte después del uso y deje enfriar antes de guardarlo.

Uso previsto

La pistola de calor digital está prevista

- para uso comercial en la industria y el comercio,
- para fundir plástico o pegamento, quitar pegatinas, encoger tubos de aislamiento o envoltura de PVC y otras aplicaciones similares.

Instrucciones de seguridad para la pistola de calor

¡ADVERTENCIA!

Lea todas las advertencias de seguridad, instrucciones, ilustraciones y especificaciones incluidas con esta herramienta eléctrica. Si no se cumplen todas las instrucciones que se enumeran a continuación, pueden producirse descargas eléctricas, incendios o lesiones graves. Conserve todas las instrucciones y advertencias para poder consultarlas en el futuro.

- **Tenga especial cuidado al trabajar cerca de materiales inflamables.** El flujo de aire caliente o la boquilla caliente pueden encender polvo o gases.
- **No trabaje con la pistola de calor en áreas potencialmente explosivas.**
- **No apunte el flujo de aire caliente a la misma área durante períodos prolongados.** Trabajar con plástico, pintura, barniz o materiales similares puede producir gases fácilmente inflamables.
- **Tenga en cuenta que el calor puede ser conducido a materiales combustibles que están fuera de la vista.**
- **NO utilice esta herramienta para eliminar pintura que contiene plomo.** Las cáscaras, residuos y vapores de pintura pueden contener plomo que es venenoso.
- **Tenga en cuenta que el calor se dirige a materiales inflamables cubiertos, que pueden encenderse.**
- **Coloque de forma segura la pistola de calor en las superficies de almacenamiento después de su uso y déjela enfriar completamente antes de guardarla.** La boquilla caliente puede causar daños.
- **Coloque la pistola de calor sobre una superficie estable y nivelada cuando no se sostenga con la mano.**
- **No permita que los niños usen la pistola de calor sin supervisión cuando esté encendida.**
- **Guarde las pistolas de calor inactivas fuera del alcance de los niños. No permita que utilicen la herramienta personas que no estén familiarizadas con la pistola de calor o con estas instrucciones.** Las pistolas de calor pueden ser peligrosas en manos de usuarios no entrenados.
- **Lleve siempre gafas de seguridad.** Las gafas de seguridad reducen el riesgo de lesiones.
- **Mantenga su área de trabajo bien ventilada.** El gas y el vapor producidos durante el trabajo son a menudo perjudiciales para la salud.
- **¡ADVERTENCIA! Superficies calientes.** Siempre sostenga la pistola de calor junto a la carcasa de plástico. No toque la boquilla, los accesorios de la boquilla ni guarde la pistola de calor hasta que la boquilla se haya enfriado a temperatura ambiente.
- **No dirija el flujo de aire hacia personas o animales.**
- **No dirija el flujo de aire de la pistola de calor hacia la ropa, el cabello u otras partes del cuerpo.** No la utilice como secador de pelo. Las pistolas de calor pueden producir 530 °C o más de calor sin llama en la boquilla. El contacto con la corriente de aire podría provocar lesiones personales.
- **No dirija el flujo de aire directamente sobre el vidrio.** El vidrio puede agrietarse y podría provocar daños materiales o lesiones personales.
- **No deje la pistola de calor sin vigilancia cuando esté encendida.**
- **Saque el enchufe de la toma de corriente antes de ajustar la configuración de la herramienta, cambiar los accesorios o almacenar la pistola de calor.** Esta medida de seguridad evita que la pistola de calor se encienda accidentalmente.
- **No exponer a la lluvia o humedad.** Almacenar en el interior en un lugar seco.
- Si el cable de alimentación está dañado, deberá cambiarlo el fabricante, su agente de servicio técnico o una persona con una cualificación similar, con el fin de evitar peligros.
- **ADVERTENCIA:** Esta herramienta debe colocarse sobre su soporte cuando no esté en uso.

Datos técnicos

Herramienta	HG 650 2000	
Tipo	Pistola de calor digital	
Tensión nominal	V	220-240
Frecuencia	Hz	50/60
Potencia de entrada	W	2000
Flujo de aire	l/ min	Marcha 1: 500 Marcha 2: 250 Marcha 3: 500
Temperatura	°C	Marcha 1: 50 Marcha 2: 50-650 Marcha 3: 50-650
Peso según el «procedimiento EPTA 01/2003»	kg	1,18

Grado de aislamiento	□/II
Temperatura de funcionamiento	De -10 a 40 °C
Temperatura de almacenamiento	< 50 °C

Vista general (ver la figura A)

La numeración de los elementos del producto se refiere a la ilustración de la herramienta en la página de gráficos.

1. **Boquilla**
2. **Protección térmica**
3. **Entrada de aire**
4. **Pantalla LCD**
5. **Botón de ajuste de temperatura (5a, 5b)**
6. **Interruptor de encendido/apagado y ajustes de potencia**
7. **Accesorio de boquilla plana**
8. **Accesorio de boquilla de reducción (9 mm)**
9. **Accesorio de boquilla reflectora**
10. **Accesorio de boquilla de reducción (20 mm)**

Instrucciones de funcionamiento

 **¡ADVERTENCIA!**
Antes de realizar trabajos en la herramienta eléctrica, saque el enchufe de la toma de corriente.

Antes de encender la herramienta eléctrica

Saque la pistola de calor del embalaje y compruebe que no falte ninguna pieza ni esté dañada.

Generación de humo durante el primer uso.

Un recubrimiento protege las superficies metálicas de la corrosión de fábrica. Esta capa protectora se evapora durante el primer uso.

Instalar/quitar un accesorio de boquilla (ver la figura B)

 **¡ADVERTENCIA!**
Asegúrese de que la boquilla siempre apunte lejos de usted y de cualquier persona que se encuentre cerca.

- Para instalarlo, deslice el accesorio de boquilla sobre la boquilla de la pistola de calor (1) y gírelo a su lugar.
- Para quitarlo, deje que la herramienta se enfríe a temperatura ambiente y, a continuación, gire y tire del accesorio de boquilla lejos de la herramienta.

Instalar/quitar la protección térmica (consulte las figuras C y D)

 **¡ADVERTENCIA!**
¡La boquilla está caliente! Trabajar sin la protección térmica aumenta el riesgo de quemaduras.

Cuando se trabaja en espacios especialmente estrechos, se puede quitar la protección térmica (2).

Para instalarla, alinee la protuberancia (c-1) de la protección térmica (2) con la ranura (c-2) de la pistola de calor y empuje hacia dentro (1.) y gire la protección en sentido horario (2.).

Para quitarla, gire la protección térmica (2) en sentido antihorario y retírela.

 **¡ADVERTENCIA!**
Para quitar o instalar la protección térmica, apague la pistola de calor y deje que se enfríe.

Encendido/apagado (ver la figura E)

- **Encendido**
 Deslice el interruptor de encendido/apagado (6) hacia arriba.

Regulación de la protección térmica:

En caso de sobrecalentamiento (por ejemplo, debido a una obstrucción de aire o a que no se suministra suficiente aire), la pistola de calor apaga la función de calor automáticamente. El soplador, sin embargo, seguirá funcionando. Si la pistola de calor se ha enfriado a la temperatura de funcionamiento, la función de calor se vuelve a encender automáticamente.

■ Apagado



Deslice el interruptor de encendido/apagado (6) hacia abajo a la posición O.

i **NOTA**

Después de un período prolongado de trabajo a alta temperatura, deje que la pistola de calor se enfríe antes de apagarla. Para ello, deje que funcione en el ajuste de temperatura más bajo durante un rato.

Regulación del flujo de aire y la temperatura (ver la figura F)

Con el interruptor de encendido/apagado (6), puede ajustar el flujo de aire a uno de varios niveles diferentes:

Ajuste	Posición del interruptor	l/min	°C
Nivel de trabajo 1		500	50
Nivel de trabajo 2		250	50-650
Nivel de trabajo 3		500	50-650

i **NOTA**

Si no se permite un calentamiento excesivo alrededor de la pieza de trabajo, o si el flujo de aire puede hacer que las piezas de trabajo livianas salgan volando, reduzca el flujo de aire.

En el nivel de trabajo 1, la temperatura se establece en 50 °C. En los niveles de trabajo 2 y 3, se puede regular la temperatura.

Al cambiar el nivel 1 a un de los niveles de trabajo, se recupera la temperatura ajustada en él más recientemente.

La temperatura ajustada se muestra en la pantalla (4).

Para aumentar la temperatura, pulse «» (5b) en el botón, para disminuir la temperatura, pulse «» (5a).

Pulsando brevemente el botón, la temperatura aumenta o disminuye en 10 °C. Manteniendo pulsado el botón,

la temperatura aumenta o disminuye continuamente en 10 °C hasta que se suelta el botón o se alcanza la temperatura máxima/mínima.

La temperatura objetivo ajustada se muestra en la pantalla (4). Se muestra la temperatura real a la salida de la boquilla.

⚠ **¡ADVERTENCIA!**

Cuando reduzca la temperatura, la pistola de calor no tardará mucho en enfriarse.

El nivel 1 es adecuado para enfriar una pieza de trabajo calentada o para secar pintura. También es adecuado para enfriar la pistola de calor antes de apagarla o cambiar los accesorios de boquilla.

Uso de la pistola de calor

⚠ **¡ADVERTENCIA!**

Para reducir el riesgo de lesiones, no retire ni coloque el accesorio de boquilla hasta que la herramienta se haya enfriado a temperatura ambiente.

i **NOTA**

No coloque la boquilla demasiado cerca de la pieza de trabajo sobre la que está utilizando la herramienta eléctrica. La obstrucción de aire resultante puede provocar el sobrecalentamiento de la pistola de calor.

La distancia entre la boquilla y la pieza de trabajo depende del material en el que esté trabajando (metal, plástico, etc.) y del método de trabajo previsto.

La temperatura óptima para cada aplicación se puede determinar mediante una prueba práctica.

Siempre pruebe primero la cantidad de aire y la temperatura. Comience a una distancia mayor y una configuración de potencia más baja. A continuación, ajuste la configuración de distancia y potencia según sea necesario. Si no está seguro de en qué material está trabajando o qué efecto podría tener el aire caliente en él, primero pruebe el efecto en un área oculta.

Puede trabajar sin accesorios para todos los ejemplos de trabajo. Sin embargo, el uso de los accesorios recomendados simplificará el trabajo y aumentará considerablemente la calidad del resultado.

Eliminación de barniz/ desprendimiento de adhesivos (ver la figura G)

Ajuste el accesorio de boquilla plana (7). Ablande brevemente el barniz con aire caliente y retírelo con una espátula limpia. La exposición prolongada al calor quema el barniz y dificulta la eliminación.

Muchos adhesivos se pueden ablandar con calor. Al calentar los adhesivos, puede romper las conexiones o eliminar el exceso de adhesivo.

Decapar la pintura de los marcos de las ventanas (ver la figura H)

¡ADVERTENCIA!

Para esta aplicación se debe utilizar el accesorio de boquilla plana (7). Existe el riesgo de que el vidrio se rompa.

Puede quitar la pintura de las superficies perfiladas con una espátula adecuada y cepillarla con un cepillo de alambre suave.

Descongelación de tuberías de agua congeladas (ver la figura I)

¡ADVERTENCIA!

Antes de aplicar calor a la tubería, verifique que realmente se trate de una tubería de agua. Las tuberías de agua y las tuberías de gas a menudo parecen idénticas desde el exterior. Las tuberías de gas no deben calentarse bajo ninguna circunstancia. Ajuste el accesorio de la boquilla reflectora (9).

Caliente gradualmente los puntos congelados de la tubería, comenzando en la salida y moviéndose hacia atrás hacia la entrada. Tenga mucho cuidado al calentar tuberías de plástico y conexiones de tuberías, para evitar causar daños.

Conformación de tubos de plástico (ver la figura J)

Ajuste el accesorio de la boquilla reflectora (9). Llene las tuberías de plástico con arena y séllelas por ambos lados para evitar que la tubería se doble. Caliente la tubería con cuidado y de manera uniforme moviendo la herramienta hacia adelante y hacia atrás de un lado a otro.

Soldadura de plástico (ver la figura K)

Coloque el accesorio de boquilla de reducción (8) y la zapata de soldadura (k-1 no incluida). La pieza de trabajo que se va a soldar y el alambre de soldadura deben estar hechos del mismo material (por ejemplo, ambos de PVC). La costura debe estar limpia y libre de grasa.

Caliente el punto de costura con cuidado hasta que se vuelva flexible.

Tenga en cuenta que no hay una gran diferencia de temperatura entre el plástico maleable y el plástico líquido.

Aplique el alambre de soldadura y deje que fluya hacia la junta para formar un cordón uniforme.

Soldadura blanda (ver la figura L)

Para la soldadura por puntos, coloque el accesorio de boquilla de reducción (10).

Para soldar tuberías, coloque el accesorio de boquilla reflectora (9). Si está utilizando soldadura sin fundente, aplique grasa o pasta de soldadura a la junta de soldadura.

Caliente la junta de soldadura y aplique la soldadura. La soldadura debe fundirse por la temperatura de la pieza de trabajo. Si es necesario, retire el flujo después de que la junta de soldadura se haya enfriado.

Termorretracción (ver la figura M)

Ajuste el accesorio de la boquilla reflectora (9). Elija el diámetro del tubo de plástico termorretráctil adecuado para la pieza de trabajo. Caliente uniformemente el tubo de plástico termorretráctil hasta que encaje estrechamente contra la pieza de trabajo.

Mantenimiento y cuidado del producto

¡ADVERTENCIA!

Antes de realizar trabajos en la herramienta eléctrica, saque el enchufe de la toma de corriente.

Limpieza

- Limpie regularmente la herramienta eléctrica y la rejilla situada delante de las ranuras de ventilación. La frecuencia de limpieza depende del material y la duración de uso.

- Sople regularmente con aire comprimido seco el interior de la carcasa y el motor.

Piezas de recambio y accesorios

Para obtener información sobre otros accesorios, en particular herramientas y medios de pulido, consulte los catálogos del fabricante.

En nuestra página web encontrará planos de despiece y listas de recambios:

www.flex-tools.com

Las instrucciones también pueden consultarse en **www.flex-tools.com**.

Información para la eliminación del producto



¡ADVERTENCIA!

Inutilizar las herramientas eléctricas redundantes:

- *en herramientas eléctricas que funcionan conectadas a la red eléctrica, quitando el cable de alimentación.*



Solo países de la UE

¡No tire los aparatos eléctricos a la basura doméstica!

Según la Directiva Europea 2012/19/UE sobre residuos eléctricos y electrónicos, y su implementación en las legislaciones nacionales, las herramientas eléctricas usadas deben recogerse por separado y reciclarse de forma respetuosa con el medio ambiente.



Recuperación de materias primas en lugar de eliminación de residuos.

Los dispositivos, accesorios y embalajes deben reciclarse de forma respetuosa con el medio ambiente. Las piezas de plástico están identificadas para el reciclaje según el tipo de material.



NOTA

¡Pregunte a su distribuidor las opciones de eliminación!

Exención de responsabilidad

El fabricante y su representante no son responsables de los daños y la pérdida de beneficio debido a la interrupción de la actividad causada por el producto o por un producto que no se pueda utilizar.

El fabricante y su representante no son responsables de los daños provocados por el uso indebido del producto o por el uso del mismo con productos de otros fabricantes.

Símbolos usados neste manual



AVISO!

Existem perigos iminentes. O desrespeito por este aviso pode dar origem à morte ou a ferimentos extremamente graves.



CUIDADO!

Existe a possibilidade de uma situação perigosa. O desrespeito por este aviso pode dar origem a ferimentos ligeiros ou danos patrimoniais.



NOTA

Existem dicas de utilização e informação importante.

Símbolos na ferramenta elétrica

L/min

Taxa do fluxo do ar



De modo a reduzir os riscos de ferimentos, leia as instruções de funcionamento!



Informação sobre a eliminação de uma máquina velha (consulte a página 40)!

Para sua segurança



AVISO!

Antes de usar a ferramenta elétrica, leia o seguinte:

- Este aparelho pode ser usado por pessoas com capacidades físicas, sensoriais ou mentais reduzidas, ou falta de experiência ou conhecimentos, se forem supervisionadas ou se lhes forem dadas instruções em relação à utilização do aparelho de modo seguro e compreenderem os perigos envolvidos.
- As crianças não deverão brincar com o aparelho. Mantenha o aparelho e o fio fora do alcance das crianças.
- Estas instruções de funcionamento,
- As regras e normas atuais nas instalações quanto à prevenção de acidentes.

Esta ferramenta elétrica é topo de gama e foi fabricada de acordo com as normas de segurança conhecidas.

No entanto, durante a utilização, a ferramenta

elétrica pode constituir um perigo de vida para o utilizador ou poderá haver danos na ferramenta elétrica ou patrimoniais.

A pistola de aquecimento digital só pode ser usada

- conforme previsto,
 - num perfeito estado de funcionamento.
- As falhas que impeçam a segurança têm de ser reparadas imediatamente.

Existe um risco de incêndio caso o aparelho não seja utilizado com cuidado, por conseguinte:

- Tenha cuidado quando utilizar o aparelho em locais onde haja materiais combustíveis. Não aplique no mesmo local durante muito tempo.
- Não utilize na presença de uma atmosfera explosiva.
- O calor pode ser conduzido para materiais combustíveis fora da vista.
- Coloque na respetiva base após a utilização e deixe arrefecer antes de armazenar.

Utilização prevista

A pistola de aquecimento digital foi criada

- para um uso comercial na indústria e comércio,
- para derreter plástico ou cola, retirar autocolantes, encolher revestimentos em PVC ou tubos de isolamento e outras aplicações semelhantes.

Instruções de segurança da pistola de aquecimento



AVISO!

Leia todos os avisos de segurança, instruções, ilustrações e especificações fornecidas com esta ferramenta elétrica.

Não seguir todas as instruções apresentadas abaixo pode resultar em choque elétrico, incêndio e/ou ferimentos graves. Guarde todos os avisos e instruções para futuras referências.

- **Preste especial cuidado quando trabalhar perto de materiais inflamáveis.** O fluxo de ar quente ou o bocal quente podem incendiar o pó ou gases.
- **Não trabalhe com a pistola de aquecimento em áreas potencialmente explosivas.**

- **Não aponte o fluxo de ar quente para a mesma área durante longos períodos de tempo.** Trabalhar com plástico, tinta, verniz ou materiais semelhantes pode produzir facilmente gases inflamáveis.
- **Tenha em atenção que o calor pode ser conduzido para materiais combustíveis fora da vista.**
- **NÃO use esta ferramenta para retirar tinta que contenha chumbo.** A tinta removida, resíduos e vapores da tinta podem conter chumbo, que é venenoso.
- **Tenha em conta que o calor é direcionado para materiais de cobertura inflamáveis, que podem atear.**
- **Coloque de forma segura a pistola de aquecimento nas superfícies de armazenamento após a utilização, e deixe-a arrefecer por completo antes de a guardar.** O bocal quente pode causar danos.
- **Coloque a pistola de aquecimento numa superfície estável e nivelada quando não a estiver a usar.**
- **Não permita que crianças usem a pistola de aquecimento sem supervisão enquanto esta estiver ligada.**
- **Guarde a pistola de aquecimento desligada fora do alcance das crianças. Não permita que pessoas não familiarizadas com a pistola de aquecimento ou com estas instruções utilizem o aparelho.** As pistolas de aquecimento são perigosas nas mãos de utilizadores sem formação.
- **Use sempre óculos de segurança.** Os óculos de segurança reduzem o risco de lesões.
- **Mantenha a sua área de trabalho bem ventilada.** O gás e vapor que se desenvolve durante o trabalho costumam ser nocivos para a saúde.
- **AVISO! Superfícies quentes.** Segure sempre a pistola de aquecimento através do revestimento de plástico. Não toque no bocal, acessórios do bocal, nem guarde a pistola de aquecimento até que o bocal tenha arrefecido até à temperatura ambiente.
- **Não oriente o fluxo do ar contra pessoas ou animais.**
- **Não oriente o fluxo da pistola de aquecimento para a roupa, cabelo ou**

outras partes do corpo. Não use como secador. As pistolas de aquecimento podem produzir 530 °C ou mais de calor sem chamas no bocal. O contacto com o fluxo do ar pode dar origem a ferimentos.

- **Não oriente o fluxo do ar diretamente para o vidro.** O vidro pode rachar e pode dar origem a danos patrimoniais ou ferimentos.
- **Não deixe a pistola de aquecimento sem supervisão enquanto estiver ligada.**
- **Retire a ficha da tomada antes de ajustar as configurações da ferramenta, substituir acessórios ou guardar a pistola de aquecimento.** Esta medida de segurança evita que a pistola de aquecimento seja ligada acidentalmente.
- **Não exponha à chuva ou humidade.** Guarde no interior num local seco.
- Se o fio da alimentação ficar danificado, deverá ser substituído pelo fabricante, o agente de reparação ou uma pessoa igualmente qualificada, de modo a evitar quaisquer perigos.
- **AVISO!** Esta ferramenta tem de ser colocada na sua base quando não for utilizada.

Características técnicas

Ferramenta	HG 650 2000	
Tipo	Pistola de aquecimento digital	
Voltagem nominal	V	220-240
Frequência	Hz	50/60
Potência de entrada	W	2000
Fluxo de ar	L/min	Carreto 1: 500 Carreto 2: 250 Carreto 3: 500
Temperatura	°C	Carreto 1: 50 Carreto 2: 50-650 Carreto 3: 50-650
Peso de Acordo com o Procedimento EPTA 01/2003	kg	1,18
Classificação isolada	□ / II	

Temperatura de funcionamento	-10~40°C
Temperatura de armazenamento	< 50 °C

Vista pormenorizada (consulte a Imagem A)

A numeração das funcionalidades do produto refere-se à imagem da máquina na página das imagens.

1. **Bocal**
2. **Proteção de aquecimento**
3. **Entrada do ar**
4. **Visor LCD**
5. **Botão de ajuste da temperatura (5a, 5b)**
6. **Interruptor de ligar/desligar e definições de potência**
7. **Bocal plano**
8. **Bocal de redução (9 mm)**
9. **Bocal refletor**
10. **Bocal de redução (20 mm)**

Instruções de funcionamento

AVISO!
Antes de efetuar qualquer trabalho na ferramenta elétrica, retire a ficha da tomada.

Antes de ligar a ferramenta elétrica

Retire a pistola de aquecimento da caixa e certifique-se de que não existem peças em falta ou danificadas.

Aparece fumo durante a primeira utilização.

Um revestimento protege as superfícies de metal da corrosão. Esta camada protetora evapora durante a primeira utilização.

Instalar/retirar um bocal (consulte a Imagem B)

AVISO!
Certifique-se de que o bocal aponta sempre na direção oposta a si e de outras pessoas.

- Para instalar, faça deslizar o bocal para o bocal da pistola de aquecimento (1) e torça.
- Para retirar, deixe arrefecer até à temperatura ambiente, depois torça e puxe o bocal para fora da ferramenta.

Instalar/retirar a proteção de aquecimento (consulte a Imagem C e D)

AVISO!
O bocal está quente! Trabalhar sem a proteção de aquecimento aumenta o risco de queimaduras.

Quando trabalhar em espaços particularmente estreitos, pode retirar a proteção de aquecimento (2).

Para instalar, alinhe a saliência (c-1) na proteção de aquecimento (2) com a ranhura (c-2) na pistola de aquecimento e pressione para dentro (1.), e rode a proteção no sentido dos ponteiros do relógio (2.).

Para retirar, rode a proteção de aquecimento (2) no sentido inverso ao dos ponteiros do relógio e retire-a.

AVISO!
Para retirar ou colocar a proteção de aquecimento, desligue a pistola e deixe-a arrefecer.

Ligar e desligar (Consulte a Imagem E)

■ **Ligar**
Faça deslizar o interruptor de ligar/desligar (6) para cima.

Regulação da proteção térmica: Ao sobreaquecer (por exemplo, devido a um bloqueio do ar ou se não for fornecido ar suficiente), a pistola de aquecimento desliga o aquecimento automaticamente. No entanto, o soprador começa a funcionar. Se a pistola de aquecimento arrefecer até à temperatura de funcionamento, o aquecimento é ligado de novo automaticamente.



■ **Desligar**
Faça deslizar o interruptor de ligar/desligar (6) para baixo para a posição O.

NOTA
Após um certo período de tempo a funcionar

a alta temperatura, deixe a pistola de aquecimento arrefecer antes de a desligar. Para isso, deixe-a funcionar à temperatura mais baixa durante um curto espaço de tempo.

Regular o fluxo do ar e a temperatura (consulte a Imagem F)

Com o interruptor de ligar/desligar (6), pode definir o fluxo do ar para um dos diferentes níveis:

Definição	Posição do interruptor	l/min	°C
Fase de funcionamento 1		500	50
Fase de funcionamento 2		250	50-650
Fase de funcionamento 3		500	50-650



i NOTA

Se não for permitido calor excessivo em redor da peça a ser trabalhada ou se as peças mais leves puderem ser sopradas devido ao fluxo do ar, reduza o fluxo do ar.

Na fase de funcionamento 1, a temperatura é definida para os 50 °C. Nas fases de funcionamento 2 e 3, pode regular a temperatura.

Ao passar da fase 1 para uma das fases de funcionamento, passa a utilizar a temperatura definida mais recentemente.

A temperatura definida é apresentada no visor (4).

Para aumentar a temperatura, prima "" (5b) no botão. Para diminuir a temperatura, prima "" (5a).

Premir brevemente o botão aumenta ou diminui a temperatura em 10 °C. Premir e manter premido o botão continuamente aumenta ou diminui a temperatura em 10 °C até que o botão seja libertado, ou a temperatura máxima/mínima seja atingida.

A temperatura alvo definida é apresentada no visor (4). A temperatura atual na saída do bocal é apresentada.



AVISO!

Quando reduz a temperatura, não leva muito tempo até que a pistola de aquecimento arrefeça.

A fase 1 é adequada para arrefecer uma peça aquecida ou para secar tinta. Também é adequada para arrefecer a pistola de aquecimento antes de desligar ou substituir bocais.

Usar a pistola de aquecimento



AVISO!

Para reduzir o risco de ferimentos, não retire nem fixe o bocal até a ferramenta ter arrefecido até à temperatura ambiente.



NOTA

Não coloque o bocal demasiado perto da peça a ser trabalhada quando a ferramenta elétrica estiver ligada. O bloqueio de ar resultante pode dar origem ao sobreaquecimento da pistola de aquecimento.

A distância entre o bocal e a peça a ser trabalhada depende do material (metal, plástico, etc.) e do método de trabalho desejado.

A temperatura ótima para cada aplicação pode ser determinada com um teste prático. Teste sempre primeiro a quantidade de ar e a temperatura. Comece com uma distância maior e uma configuração de potência inferior. Depois, ajuste a distância e a configuração de potência de acordo com as suas necessidades.

Se não tem a certeza do material que vai trabalhar ou o efeito que o ar quente possa ter, primeiro teste o efeito numa área oculta. Pode trabalhar sem acessórios em todos os exemplos do trabalho. No entanto, usar os acessórios recomendados simplifica o trabalho e aumenta consideravelmente a qualidade do resultado.

Retirar verniz / Libertar adesivos (consulte a Imagem G)

Coloque o bocal plano (7). Suavize brevemente o verniz com ar quente e retire-o com uma espátula limpa. A exposição

prolongada ao calor queima o verniz e dificulta a remoção.

Muitos adesivos podem ser suavizados usando o calor. Ao aquecer adesivos, pode quebrar as ligações ou remover o adesivo em excesso.

Tirar tinta de caixilhos de janelas (consulte a Imagem H)

AVISO!

O bocal plano (7) tem de ser usado para esta aplicação. Há o risco de o vidro se partir.

Pode retirar a tinta de superfícies em perfil com uma espátula adequada, e escovar com uma escova de aço suave.

Descongelar tubos da água congelados (consulte a Imagem I)

AVISO!

Antes de aplicar calor no tubo, verifique se é realmente um tubo da água. Os tubos da água e do gás parecem frequentemente idênticos a partir do exterior. Os tubos do gás nunca podem ser aquecidos. Coloque o bocal refletor (9).

Aqueça gradualmente os pontos congelados do tubo, começando na saída e retrocedendo até à entrada.

Tenha muito cuidado quando aquecer tubos de plástico e ligações do tubo, para evitar danos.

Dar forma aos tubos de plástico (consulte a Imagem J)

Coloque o bocal refletor (9). Encha os tubos de plástico com areia e feche ambas as extremidades, para evitar que o tubo se dobre. Aqueça de forma cuidadosa e uniforme o tubo, movendo a ferramenta para a frente e para trás, de um lado para o outro.

Soldar plástico (consulte a Imagem K)

Coloque o bocal de redução (8) e a sapata de soldar (k-1 não fornecida). A peça a ser trabalhada que necessite de solda e o fio de solda têm de ser do mesmo material (por exemplo, ambos em PVC). A costura da solda tem de estar limpa e sem gordura.

Aqueça cuidadosamente o ponto da costura até ficar dobrável.

Tenha em conta que não há muita diferença

na temperatura entre o plástico dobrável e o plástico líquido.

Aplique o fio de solda e permita fluir para a junta, para formar um cordão de solda uniforme.

Soldar suave (consulte a Imagem L)

Para soldar pontos, coloque o bocal de redução (10). Para soldar tubos, coloque o bocal refletor (9). Se estiver a usar solda sem fluxo, aplique lubrificante ou pasta de solda na junta soldada. Aqueça a junta soldada e aplique a solda. A solda tem de ser derretida pela temperatura da peça a ser trabalhada. Se necessário, retire o fluxo após a junta da solda ter arrefecido.

Encolher com o calor (consulte a Imagem M)

Coloque o bocal refletor (9). Selecione o diâmetro do tubo de plástico a encolher com o calor adequado à peça a ser trabalhada. Aqueça uniformemente o tubo de plástico a encolher com o calor até encaixar bem na peça a ser trabalhada.

Cuidados e manutenção

AVISO!

Antes de efetuar qualquer trabalho na ferramenta elétrica, retire a ficha da tomada.

Limpeza

- Limpe regularmente a ferramenta elétrica e a grelha na frente das ranhuras de ventilação. A frequência da limpeza está dependente do material e do tempo de utilização.
- Sopre regularmente o interior da estrutura e o motor com ar comprimido seco.

Peças sobresselentes e acessórios

Para outros acessórios, especialmente ferramentas e acessórios de polir, consulte os catálogos do fabricante.

As imagens pormenorizadas e lista de peças sobresselentes podem ser encontradas na nossa página web.

www.flex-tools.com

As instruções também se encontram disponíveis em **www.flex-tools.com**.

Informação acerca da eliminação



AVISO!

Torne as ferramentas elétricas inutilizáveis no fim:

- *Retire a bateria da ferramenta que funcione a bateria.*



Apenas países da UE
Não elimine ferramentas elétricas
juntamente com o lixo doméstico
comum!

De acordo com a diretiva europeia 2012/19/UE relativa aos Resíduos de Equipamento Elétrico e Eletrónico e transposição para a lei nacional, as ferramentas elétricas usadas têm de ser recolhidas em separado e recicladas de um modo amigo do ambiente.



Recuperação de matérias-primas em vez de eliminação de resíduos.

O aparelho, acessórios e material de empacotamento deverão ser reciclados de um modo amigo do ambiente. As peças de plástico estão identificadas para reciclagem de acordo com o tipo de material.



NOTA

Contacte o seu revendedor quanto às opções de eliminação!

Desresponsabilização

O fabricante e o seu representante não se responsabilizam por quaisquer danos ou perda de lucros devido à interrupção comercial causada pelo produto ou por um produto inutilizável.

O fabricante e o seu representante não se responsabilizam por quaisquer danos causados por uma utilização inadequada do produto, ou do produto com produtos de outros fabricantes.

Gebruikte symbolen in deze handleiding



WAARSCHUWING!

Verwijst naar dreigend gevaar. Het niet in acht nemen van deze waarschuwing kan leiden tot de dood of zeer ernstige verwondingen.



OPGELET!

Verwijst naar een mogelijk gevaarlijke situatie. Het niet in acht nemen van deze waarschuwing kan resulteren in gering letsel of materiële schade.



OPMERKING

Verwijst naar tips en belangrijke informatie.

Symbolen op het elektrisch gereedschap

L/min

Luchtdebiet



Om het risico op letsel te beperken, moet u de gebruiksaanwijzing lezen!



Informatie over het verwijderen van oude machines (zie pagina 46)!

Voor uw eigen veiligheid



WAARSCHUWING!

Voor het gebruik van het elektrisch gereedschap eerst het volgende lezen:

- Dit apparaat kan gebruikt worden door personen met verminderde lichamelijke, zintuiglijke of geestelijke vermogens of een gebrek aan ervaring en kennis als er toezicht is of als deze personen goed zijn voorgelicht over het veilige gebruik van het apparaat en de mogelijke gevaren ervan begrijpen.
- Laat kinderen niet met het apparaat spelen. Houd het apparaat en het snoer buiten het bereik van kinderen.
- deze gebruiksaanwijzing,
- de actueel geldige regels en wetgevingen voor het voorkomen van ongevallen op de plaats van gebruik.

De elektrisch gereedschap is gemaakt volgens de nieuwste technieken en

in overeenstemming met de erkende veiligheidsvoorschriften.

Desalniettemin kan het elektrisch gereedschap tijdens het gebruik een gevaar voor lijf en leven van de gebruiker of derden veroorzaken en kan het elektrisch gereedschap materiële schade veroorzaken. Het digitale heteluchtpistool mag alleen worden gebruikt

- volgens het beoogde gebruik,
- in een perfecte staat.

Storingen die de veiligheid verminderen moeten direct worden gerepareerd.

Brand kan optreden als het apparaat niet met de nodige zorg wordt gebruikt, daarom:

- wees voorzichtig bij het gebruik van het apparaat op plaatsen waar brandbare materialen aanwezig zijn. Gebruik het niet langdurig op dezelfde plaats.
- niet gebruiken in de aanwezigheid van een explosieve atmosfeer.
- de warmte kan worden geleid naar brandbare materialen die uit het zicht zijn.
- plaats na gebruik op de standaard en laat het apparaat afkoelen alvorens op te bergen.

Beoogd gebruik

Het digitale heteluchtpistool is bedoeld

- voor commercieel gebruik in de industrie en handel,
- voor het smelten van kunststof of lijm, het verwijderen van stickers, het krimpen van PVC-verpakkingen of isolatiebuizen en andere soortgelijke toepassingen.

Veiligheidsinstructies voor hitteluchtpistolen



WAARSCHUWING!

Lees alle veiligheidswaarschuwingen, instructies, illustraties en specificaties die met dit elektrisch gereedschap zijn meegeleverd. Het niet opvolgen van alle onderstaande instructies kan leiden tot elektrische schokken en/of ernstig letsel. Bewaar alle waarschuwingen en instructies voor toekomstig gebruik.

- **Wees extra voorzichtig wanneer u in de buurt van brandbare materialen werkt.** De hete luchtstroom of het hete mondstuk kan stof of gassen doen ontbranden.

- **Werk niet met het hitteluchtpistool in een explosiegevaarlijke omgeving.**
- **Richt de hete luchtstroom niet langdurig naar hetzelfde gebied.** Werken met plastic, verf, vernis of soortgelijke materialen kan gemakkelijk ontvlambare gassen produceren.
- **houd er rekening mee dat warmte naar brandbare materialen kan worden geleid die uit het zicht zijn.**
- **Gebruik dit gereedschap NIET om loodhoudende verf te verwijderen.** De schilfers, resten en dampen van verf kunnen lood bevatten dat giftig is.
- **Houd er rekening mee dat er warmte wordt gericht naar bedekte brandbare materialen, die kunnen ontbranden.**
- **Plaats het hitteluchtpistool na gebruik veilig op de standaard en laat het volledig afkoelen voordat u het opbergt.** Het hete mondstuk kan schade veroorzaken.
- **Plaats het hitteluchtpistool op een stabiel en vlak oppervlak wanneer het niet in de hand wordt gehouden.**
- **Laat kinderen het hitteluchtpistool niet zonder toezicht gebruiken wanneer het is ingeschakeld.**
- **Bewaar een niet gebruikte heteluchtpistool buiten het bereik van kinderen. Personen die niet bekend zijn met het gebruik van het hitteluchtpistool of deze instructies mogen het gereedschap niet bedienen.** Heteluchtpistolen kunnen gevaar tweebrengen wanneer in de handen van ongetrainde gebruikers.
- **Draag altijd een veiligheidsbril.** Een veiligheidsbril beperkt het risico op letsel.
- **Houd uw werkruimte goed geventileerd.** Het gas en de stoom die tijdens de werkzaamheid vrijkomen, zijn vaak schadelijk voor de gezondheid.
- **WAARSCHUWING! Hete oppervlakken.** Houd het hitteluchtpistool altijd vast bij de kunststof behuizing. Raak het mondstuk en de opzetstukken niet aan en berg het hitteluchtpistool niet op totdat het mondstuk tot kamertemperatuur is afgekoeld.
- **Richt de luchtstroom niet naar personen of dieren.**
- **Richt de luchtstroom van het hitteluchtpistool niet naar kleding, haar of andere lichaamsdelen. Gebruik het gereedschap niet als een föhn.** Warmtepistolen kunnen een vlamloze warmte van 530 °C of hoger bij het mondstuk genereren. Contact met de luchtstroom kan leiden tot persoonlijk letsel.
- **Richt de luchtstroom niet direct op glas.** Het glas kan barsten, wat kan leiden tot materiële schade of persoonlijk letsel.
- **Laat het hitteluchtpistool niet zonder toezicht achter wanneer het is ingeschakeld.**
- **Trek de stekker uit het stopcontact voordat u de instellingen van het gereedschap aanpast, accessoires vervangt of het hitteluchtpistool opbergt.** Deze veiligheidsmaatregel voorkomt dat het hitteluchtpistool per ongeluk wordt gestart.
- **Niet blootstellen aan regen of vocht.** Binnenshuis bewaren op een droge plaats.
- **Als de kabel is beschadigd, moet het worden vervangen door de fabrikant, zijn klantenservice of gelijksoortig gekwalificeerde personen om gevaar te vermijden.**
- **WAARSCHUWING:** Plaats dit gereedschap op de standaard wanneer niet in gebruik.

Technische gegevens

Gereedschap	HG 650 2000	
Type	Digitale heteluchtpistool	
Nominale spanning	V	220-240
Frequentie	Hz	50/60
Ingangsvermogen	W	2000
Luchtstroom	L/min	Versnelling 1: 500 Versnelling 2: 250 Versnelling 3: 500
Temperatuur	°C	Versnelling 1: 50 Versnelling 2: 50-650 Versnelling 3: 50-650

Gewicht in overeenstemming met de 'EPTA procedure 01/2003'	kg	1,18
Isolatiegraad	□ / II	
Gebruikstemperatuur	-10~40°C	
Opslagtemperatuur	< 50 °C	

Overzicht (zie afbeelding A)

De nummering heeft betrekking tot de illustratie van de machine op de pagina met afbeeldingen.

1. Mondstuk
2. Hitteschild
3. Luchtinlaat
4. LCD-scherm
5. Temperatuurregelaar (5a, 5b)
6. Aan/uit-schakelaar en vermogensinstellingen
7. Plat mondstuk
8. Reductiemondstuk (9 mm)
9. Reflectormondstuk
10. Reductiemondstuk (20 mm)

Gebruiksaanwijzingen

WAARSCHUWING!
Voordat u werkzaamheden aan het elektrisch gereedschap uitvoert, moet u de stekker uit het stopcontact trekken.

Voor het inschakelen van het elektrisch gereedschap

Pak het heteluchtpistool uit en controleer of er onderdelen ontbreken of defect zijn.

Rookontwikkeling tijdens het eerste gebruik.

Een coating beschermt de metalen oppervlakken tegen corrosie in de fabriek. Deze bescherm laag verdampt tijdens het eerste gebruik.

Een opzetstuk op het mondstuk

installeren/verwijderen (zie afbeelding B)

WAARSCHUWING!
Zorg ervoor dat het mondstuk nooit naar u of omstanders is gericht.

- Om te installeren, schuif het gewenste opzetstuk op het mondstuk van het hitteluchtpistool (1) en draai deze op zijn plaats vast.
- Om te verwijderen, laat het gereedschap tot kamertemperatuur afkoelen, en draai en trek vervolgens het opzetstuk weg van het gereedschap.

Het hitteschild installeren/verwijderen (zie afbeelding C en D)

WAARSCHUWING!
Het mondstuk is heet! Werken zonder hitteschild verhoogt de kans op brandwonden.

Bij werkzaamheden in zeer smalle ruimtes kunt u het hitteschild (2) verwijderen.

Om te installeren, breng het uitsteeksel (c-1) in het hitteschild (2) op één lijn met de groef (c-2) op het heteluchtpistool, druk naar binnen (1.) en draai het schild met de klok mee (2.).

Om te verwijderen, draai het hitteschild (2) tegen de klok in en verwijder het.

WAARSCHUWING!
Om het hitteschild te verwijderen of te installeren, schakel het heteluchtpistool uit en laat het afkoelen.

In-/uitschakelen (zie afbeelding E)

■ Inschakelen

Schuif de aan/uit-schakelaar (6) omhoog.

Thermische beveiliging: Bij oververhitting (bijv. door een verstopping of door onvoldoende luchttoevoer) schakelt het heteluchtpistool de verwarming automatisch uit. De ventilator blijft echter draaien. Wanneer het heteluchtpistool tot bedrijfstemperatuur is afgekoeld, wordt de verwarming automatisch weer ingeschakeld.

■ Uitschakelen

Schuif de aan/uit-schakelaar (6) omlaag naar



de positie O.

i **OPMERKING**

Laat het heteluchtpistool na een langdurige werking op een hoge temperatuur afkoelen voordat u het uitschakelt. Om dit te doen, houd het gereedschap gedurende een korte tijd op de laagste temperatuurstand ingeschakeld.

Luchtstroom en temperatuur regelen (zie afbeelding F)

Gebruik de aan/uit-schakelaar (6) om de luchtstroom op verschillende niveaus in te stellen:

Instelling	Positie van schakelaar	l/min	°C
Werkfase 1		500	50
Werkfase 2		250	50-650
Werkfase 3		500	50-650

i **OPMERKING**

Als overmatige verwarming rondom het werkstuk niet is toegestaan of als lichtere werkstukken door de luchtstroom weggeblazen kunnen worden, verlaag de luchtstroom.

In werkfase 1 is de temperatuur ingesteld op 50 °C. In werkfase 2 en 3 kan de temperatuur worden geregeld.

Bij het schakelen van fase 1 naar een andere werkfase wordt de laatst ingestelde temperatuur opnieuw geactiveerd.

De ingestelde temperatuur wordt weergegeven op het scherm (4).

Om de temperatuur te verhogen, druk op "▲" (5b) op de knop, om de temperatuur te verlagen, druk op "▼" (5a).

Druk kort op de knop om de temperatuur met 10 °C te verhogen of verlagen. Door de knop ingedrukt te houden wordt de temperatuur continu verhoogd of verlaagd

met 10 °C totdat de knop wordt losgelaten of de maximum/minimum temperatuur wordt bereikt.

De ingestelde doeltemperatuur wordt weergegeven op het scherm (4). De werkelijke temperatuur aan de uitgang van het mondstuk wordt weergegeven.



WAARSCHUWING!

Wanneer u de temperatuur verlaagt, duurt het niet lang voordat het heteluchtpistool is afgekoeld.

Fase 1 is geschikt voor het afkoelen van een verwarmd werkstuk of voor het drogen van verf. Het is tevens geschikt om het heteluchtpistool af te koelen voordat u het gereedschap uitschakelt of het mondstuk vervangt.

Het hitteluchtpistool gebruiken



WAARSCHUWING!

Om het risico op letsel te beperken, verwijder het opzetstuk niet totdat het gereedschap tot kamertemperatuur is afgekoeld.



OPMERKING

Plaats het mondstuk niet te dicht bij het werkstuk waarop het elektrisch gereedschap wordt gebruikt. De daaruit voortvloeiende luchtblokkade kan leiden tot oververhitting van het hitteluchtpistool.

De afstand tussen het mondstuk en het werkstuk is afhankelijk van het materiaal waar u aan werkt (metaal, kunststof etc.) en de beoogde werkwijze.

Voor bij elke toepassing een praktische test uit om de optimale temperatuur te bepalen. Test altijd eerst de hoeveelheid lucht en de temperatuur. Begin op een grotere afstand en een lagere vermogensinstelling. Pas vervolgens de afstand en vermogensinstelling aan volgens de vereisten.

Als u niet zeker weet op welk materiaal u werkt of welk effect de hete lucht erop kan hebben, test dan eerst het effect op een verborgen zone.

U kunt voor alle soorten werkzaamheden zonder accessoire werken. Het gebruik van de aanbevolen accessoires zal het werk echter vereenvoudigen en de kwaliteit van het resultaat aanzienlijk verhogen.

Lak verwijderen/lijm losmaken (zie afbeelding G)

Bevestig het plat mondstuk (7). Laat de lak kortstondig zacht worden met hete lucht en verwijder deze met een schone spatel. Een lange blootstelling aan hitte verbrandt de vernis en maakt het verwijderen moeilijker.

Vele soorten lijmen kunnen met warmte worden zacht gemaakt. Door lijmen te verwarmen, kunt u verbindingen verbreken of overtollige lijm verwijderen.

Verf verwijderen van raamkozijnen (zie afbeelding H)

WAARSCHUWING!

Voor deze toepassing moet het plat mondstuk (7) worden gebruikt. Er bestaat een risico dat het glas breekt.

U kunt de verf van geprofileerde oppervlakken verwijderen met een geschikte spatel en afborstelen met een zachte staalborstel.

Bevroren waterleidingen ontdooien (zie afbeelding I)

WAARSCHUWING!

Voordat u warmte op de leiding aanbrengt, controleer of het werkelijk een waterleiding is. Waterleidingen en gasleidingen zien er van buiten vaak hetzelfde uit. Gasleidingen mogen in geen enkel geval verwarmd worden. Bevestig het reflectormondstuk (9).

Verwarm geleidelijk de bevroren punten van de buis, beginnend bij de uitlaat en dan terug naar de inlaat.

Wees uiterst voorzichtig bij het verwarmen van kunststof leidingen en leidingaansluitingen om schade te voorkomen.

Kunststof buizen vormgeven (zie afbeelding J)

Bevestig het reflectormondstuk (9). Vul kunststof buizen met zand en dicht ze aan beide zijden af om het buigen van de buis te voorkomen. Verwarm de buis voorzichtig en gelijkmatig door het gereedschap heen en weer te bewegen van de ene naar de andere kant.

Kunststof lassen (zie afbeelding K)

Bevestig het reductiemondstuk (8) en de lasschoen (k-1, niet inbegrepen). Het te lassen werkstuk en de lasdraad moeten van hetzelfde materiaal zijn gemaakt (bijv. beide PVC). De naad moet schoon en vetvrij zijn. Verwarm de punt van de naad voorzichtig totdat deze buigzaam wordt.

Merk op dat er geen groot temperatuurverschil is tussen buigzame kunststof en vloeibare kunststof. Breng de lasdraad aan en laat deze in de verbinding vloeien om een gelijkmatige lasrups te vormen.

Zacht solderen (zie afbeelding L)

Voor puntlassen, bevestig het reductiemondstuk (10). Voor het lassen van buizen, bevestig het reflectormondstuk (9). Als u soldeersel zonder vloeimiddel gebruikt, breng dan soldeervet of -pasta aan op de soldeerverbinding. Verwarm de soldeerverbinding en breng het soldeersel aan. Het soldeersel moet worden gesmolten door de temperatuur van het werkstuk. Verwijder indien nodig het vloeimiddel nadat de soldeerverbinding is afgekoeld.

Krimpen (zie afbeelding M)

Bevestig het reflectormondstuk (9). Kies de diameter van de krimpous die geschikt is voor het werkstuk. Verwarm de kunststof krimpbuis gelijkmatig totdat deze dicht tegen het werkstuk komt te zitten.

Onderhoud en zorg

WAARSCHUWING!

Voordat u werkzaamheden aan het elektrisch gereedschap uitvoert, moet u de stekker uit het stopcontact trekken.

Reiniging

- Reinig het elektrisch gereedschap en de luchtopeningen regelmatig. Het reinigingsinterval is afhankelijk van het materiaal en de duur van het gebruik.
- Blaas het binnenste van de behuizing en de motor regelmatig schoon met droge perslucht.

Reserveonderdelen en accessoires

Voor andere accessoires, in het bijzonder gereedschap en polijst hulpmiddelen, zie de catalogi van de fabrikant.

Opengewerkte tekeningen en lijsten met reserveonderdelen zijn terug te vinden op onze homepage:

www.flex-tools.com

De gebruiksaanwijzing is ook beschikbaar op **www.flex-tools.com**.

Informatie over de afvoer



WAARSCHUWING!

Zorg dat defect en afgedankt elektrisch gereedschap niet gebruikt kan worden:

- *elektrisch gereedschap met netvoeding door het verwijderen van het snoer*



Alleen EU-landen

Gooi het elektrisch gereedschap niet bij het huishoudelijk afval!

In overeenkomst met de Europese Richtlijn 2012/19/EU betreffende afgedankte elektrische en elektronische apparatuur en omzetting naar nationale wetgeving moet afgedankt elektrisch gereedschap apart worden ingezameld en gerecycled op een milieuvriendelijke manier.



Grondstoffen terugwinnen in plaats van afval verwijderen.

Apparaten, accessoires en verpakking moeten worden gerecycled op een milieuvriendelijke manier. Plastic onderdelen kunnen aan de hand van het materiaaltype worden gerecycled.



OPMERKING

Vraag uw dealer naar de verwijderingsmogelijkheden!

Uitsluiting van de aansprakelijkheid

De fabrikant en zijn vertegenwoordigers zijn niet verantwoordelijk voor schade of gederfde winst als gevolg van werkonderbrekingen veroorzaakt door het product of door een onbruikbaar product.

De fabrikant en zijn vertegenwoordigers zijn niet verantwoordelijk voor schade veroorzaakt door onjuist gebruik van het product of door het gebruik van het product met producten die afkomstig zijn van andere fabrikanten.

Symboler, der bruges i denne brugsanvisning

ADVARSEL!

Betyder forestående fare. Manglende overholdelse af denne advarsel, kan føre til dødsfald eller ekstremt alvorlige skader.



FORSIGTIG!

Betyder mulig farlig situation. Manglende overholdelse af denne advarsel, kan føre til mindre personskader eller skade på ejendom.

BEMÆRK

Betyder at der er tips og vigtige oplysninger om apparatet.

Symboler på elværktøjet

- | | |
|--|--|
|  | Luftstrømningshastighed |
|  | For at mindske risikoen for skader, skal brugeren læse brugsanvisningen! |
|  | Oplysninger om bortskaffelse af gamle apparater (se side 51)! |

Af hensyn til din sikkerhed

ADVARSEL!

Læs venligst følgende, inden elværktøjet tages i brug:

- Dette apparat kan bruges af personer med nedsatte fysiske, sensoriske eller mentale evner eller manglende erfaring og viden, hvis de er blevet vejledt eller instrueret i brugen af apparatet på en sikker måde og forstår farerne forbundet hermed.
- Børn må ikke lege med apparatet. Opbevar apparatet og ledningen utilgængeligt for børn.
- Disse brugsanvisninger,
- Gældende regler på stedet, hvor produktet bruges, for at undgå ulykker.

Dette elværktøjet er af høj kvalitet, og det er fremstillet i henhold til de vedstående sikkerhedsforordninger.

Men når værktøjet er i brug, kan det stadig være en fare for brugerens eller en tredjeparts liv og lemmer, eller elværktøjet eller anden

ejendom kan blive beskadiget.

Den digitale varmpistol må kun bruges til de

- tiltænkte formål,
 - og den skal altid være i god tilstand.
- Skader og fejl, der påvirker sikkerheden, skal straks repareres.

Hvis værktøjet ikke bruges forsigtigt, kan det føre til brand. Du skal derfor:

- være forsigtig, når du bruger værktøjet på steder, hvor der er brændbare materialer. Værktøjet må ikke bruges på samme sted i længere tid.
- Værktøjet må ikke bruges i nærheden af en eksplosiv atmosfære.
- Varme kan ledes til brændbare materialer, der ikke kan ses.
- Værktøjet skal placeres på dets stativ efter brug, og det skal være helt kold før det gemmes væk.

Anvendelsesformål

Den digitale varmpistol er beregnet

- til erhvervsbrug inden for industri og handel,
- til smeltning af plast eller lim, fjernelse af klistermærker, krympning af PVC-folie eller isoleringsrør og andre lignende anvendelser.

Sikkerhedsinstruktioner til varmpistolen

ADVARSEL!

Læs alle sikkerhedsadvarsler, anvisninger, billeder og specifikationer, der følger med dette elværktøj. Hvis anvisningerne nedenfor ikke følges, kan det føre til elektrisk stød, brand og/eller alvorlig personskade. Gem alle advarsler og instruktioner til fremtidig reference.

- **Vær meget forsigtig, hvis du arbejder i nærheden af brændbare materialer.** Den varme luftstrøm eller det varme mundstykke kan antænde støv eller gasser.
- **Varmpistolen må ikke bruges i eksplosionsfarlige områder.**
- **Den varme luftstrøm må ikke rettes mod det samme område i længere tid ad gangen.** Når der arbejdes med plastik, maling, lak eller lignende materialer kan antændelige gasser let udvikle sig.
- **Vær opmærksom på, at varmen kan ledes til brændbare materialer, som er ude af syne.**

- **Dette værktøj må IKKE bruges til at fjerne blyholdig maling.** Afskalninger, rester og dampe fra maling kan indeholde bly, der er giftigt.
- **Vær opmærksom på, at varmen er rettet mod tildækkede brændbare materialer, som kan antændes.**
- **Varmepistolen skal placeres på opbevaringsfladerne efter brug. Den skal være helt kold, før den gemmes væk.** Det varme mundstykke kan forårsage skader.
- **Varmepistolen skal placeres på en stabil og plan overflade, når den ikke holdes i hånden.**
- **Børn må ikke bruge varmpistolen uden opsyn, når den er tændt.**
- **Varmepistolen skal holdes uden for børns rækkevidde, når den ikke er i brug. Personer, der ikke er fortrolige med varmpistolen eller denne vejledning, må ikke bruge varmpistolen.** Varmepistoler kan være farlige i hænderne på personer, der ikke ved hvordan den skal bruges.
- **Brug altid sikkerhedsbriller.** Sikkerhedsbriller reducerer risikoen for skader.
- **Hold arbejdsområdet godt ventileret.** Gasserne og dampene, der dannes under arbejdet, er ofte sundhedsskadelig.
- **ADVARSEL! Varme overflader.** Varmepistolen skal altid holdes i plastikkabinettet. Rør ikke ved mundstykket, mundstyk-udstyret. Varmepistolen må ikke gemmes væk, før mundstykket er helt kold.
- **Luftstrømmen må ikke rettes mod personer eller dyr.**
- **Varmepistolens luftstrøm må ikke rettes mod tøj, hår eller andre kropsdele. Må ikke bruges som hårtørrer.** Varmepistoler kan producere 530°C flammeløs varme ved mundstykket. Kontakt med luftstrømmen kan føre til personskader.
- **Luftstrømmen må ikke rettes direkte mod glas.** Glasset kan revne, og det kan føre til materielle skader eller personskader.
- **Varmepistolen må ikke efterlades uden opsyn, når den er tændt.**
- **Tag stikket ud af stikkontakten, før du justerer værktøjets indstillinger, skifter tilbehør eller gemmer varmpistolen væk.** Denne sikkerhedsforanstaltning gør, at

- varmpistolen ikke kan tændes ved et uheld.
- **Produktet må ikke udsættes for regn eller fugt.** Produktet skal opbevares indendørs på et tørt sted.
- Hvis elledningen er beskadiget, skal den udskiftes af fabrikanten, dennes servicerepræsentant eller en tilsvarende kvalificeret fagmand for at undgå enhver risiko.
- **ADVARSEL:** Dette værktøj skal placeres på sit stativ, når det ikke er i brug.

Tekniske data

Værktøj		HG 650 2000
Type		Digital varmpistol
Nominal spænding	V	220-240
Frekvens	Hz	50/60
Indgangseffekt	W	2000
Luftstrøm	L/min	Gear 1: 500 Gear 2: 250 Gear 3: 500
Temperatur	°C	Gear 1: 50 Gear 2: 50-650 Gear 3: 50-650
Vægt i henhold til "EPTA-proceduren 01/2003"	kg	1.18
Isoleret kvalitet	□/II	
Driftstemperatur	-10~40°C	
Opbevaringstemperatur	< 50°C	

Oversigt (se figur A)

Nummereringen af produktets egenskaber refererer til billedet af maskinen på grafiksiden.

1. Dyse
2. Varmeafskærmning
3. Luftindtag
4. LCD-skærm
5. Knap til justering af temperatur (5a, 5b)

6. Tænd/sluk-kontakt og strømindsstillinger
7. Fladt mundstykke
8. Reduktionsmundstykke (9 mm)
9. Skærrmundstykke
10. Reduktionsmundstykke (20 mm)

Brugsanvisninger

ADVARSEL!

Træk stikket ud af stikkontakten, inden der udføres nogen form for arbejde på elværktøjet.

Inden elværktøjet tændes

Pak varmpistolens ud, og sørg for at der ikke mangler nogen dele, og at ingen af delene er beskadiget.

Dannelse af røg under første brug.

En belægning beskytter metaloverfladerne mod korrosion fra fabrikken. Dette beskyttende lag fordampes under den første brug.

Sådan monterer/afmonterer du et mundstykke (se figur B)

ADVARSEL!

Sørg for, at mundstykket altid er rettet væk fra dig og eventuelle personer omkring dig.

- Sæt mundstykket på ved at trykke det på varmpistolens dyse (1) og dreje det på plads.
- Lad værktøjet køle helt ned, inden du tager mundstykket af. Drej og træk derefter mundstykket af værktøjet.

Montering/afmontering af varmeafskærmningen (se figur C og D)

ADVARSEL!

Dysen er varm! Hvis du arbejder uden varmeafskærmningen, øges risikoen for forbrændinger.

Når du arbejder i særligt snævre rum, kan du fjerne varmeafskærmningen (2).

For at sætte varmeafskærmningen på skal du justere fremspringet (c-1) på varmeafskærmningen (2) med rillen (c-2) på

varmpistolens og skubbe den indad (1.) og dreje afskærmningen med uret (2.).

Drej varmeafskærmningen (2) mod uret for at fjerne det.



ADVARSEL!

Sluk for varmpistolens, og lad den køle af, før du fjerner eller monterer varmeafskærmningen.

Sådan tændes og slukkes værktøjet (se figur E)

■ Sådan tændes værktøjet

Skub tænd/sluk-kontakten (6) opad.

Regulering af termisk beskyttelse: Ved overophedning (f.eks. på grund af en luftblokering eller utilstrækkelig lufttilførsel) slukker varmpistolens automatisk for varmen. Blæseren vil dog fortsætte med at køre. Når varmpistolens er kølet ned til driftstemperatur, tændes der automatisk for varmen igen.

■ Sådan slukkes værktøjet

Skub tænd/sluk-kontakten (6) nedad til positionen O.





BEMÆRK

Efter længere tids arbejde ved høj temperatur skal du lade varmpistolens køle af, før du slukker den. For at gøre dette skal du lade den køre på den laveste temperaturindstilling i et kort stykke tid.

Regulering af luftstrøm og temperatur (se figur F)

Med tænd/sluk-knappen (6) kan du indstille luftstrømmen til et af flere forskellige niveauer:

Indstilling	Knappens position	l/min	°C
Arbejdsstrin 1		500	50
Arbejdsstrin 2		250	50-650
Arbejdsstrin 3		500	50-650

i BEMÆRK

Hvis der ikke må være for meget varme omkring emnet, eller hvis lettere emner kan blive blæst væk af luftstrømmen, skal du reducere luftstrømmen.

I arbejdsstrin 1 er temperaturen indstillet til 50 °C. I arbejdsstrin 2 og 3 kan temperaturen reguleres.

Når der skiftes fra trin 1 til et af de andre arbejdsstrin, husker værktøjet den senest indstillede temperatur.

Den indstillede temperatur vises i displayet (4).

For at øge temperaturen skal du trykke på "⏏" (5b) på knappen. For at sænke temperaturen skal du trykke på "⏏" (5a).

Et kort tryk på knappen øger eller sænker temperaturen med 10 °C. Ved at trykke på knappen og holde den nede øges eller sænkes temperaturen kontinuerligt med 10 °C, indtil knappen slippes, eller den højeste/laveste temperatur er nået.

Den indstillede måltemperatur vises i displayet (4). Den faktiske temperatur ved dyseudgangen vises.

⚠ ADVARSEL!

Når du sænker temperaturen, tager det ikke lang tid for varmpistolen at køle ned.

Trin 1 er velegnet til afkøling af et opvarmet emne eller til tørring af maling. Det er også velegnet til afkøling af varmpistolen, før du slukker eller udskifter dyserne.

Sådan bruges varmpistolen**⚠ ADVARSEL!**

For at reducere risikoen for skader, må mundstykket ikke sættes på eller tages af, før værktøjet er helt koldt.

i BEMÆRK

Mundstykket må ikke holdes for tæt på emnet, som elværktøjet bruges på. Dette kan blokerer luftstrømmen, hvilket kan overophede varmpistolen.

Afstanden mellem mundstykket og emnet afhænger af materialet, du arbejder med (metal, plastik osv.) og arbejdsmetoden, der bruges.

Den optimale temperatur under brug kan bestemmes med en praktisk test.

Test altid først luftmængden og temperaturen. Hold først værktøjet på god afstand på en lav styrke. Juster derefter afstanden og styrken efter behov.

Hvis du ikke ved, hvilket materiale du arbejder med, eller hvilken effekt varmen har på det, skal du først teste effekten på et skjult område.

Du kan arbejde uden tilbehør på alle former for arbejde. Men hvis du bruger det anbefalede tilbehør, gør det arbejdet lettere og kvaliteten bliver bedre.

Fjernelse af lak/løsning af klæbemidler (se figur G)

Sæt det flade mundstykke (7) på. Blødgør lakken kort med varm luft, og fjern derefter lakken med en ren skraber. Hvis varmpistolen bruges for lang tid på ét område, brænder lakken hvilket gør det sværere at fjerne den.

Det er muligt at blødgøre mange forskellige slags klæbemidler med varme. Når klæbemidlet varmes op, opløses klæbemidlet, hvorefter det kan fjernes.

Fjernelse af maling fra vinduesrammer (se figur H)**⚠ ADVARSEL!**

Den flade dyse (7) skal bruges til dette anvendelsesformål. Der er risiko for, at glasset kan gå i stykker.

Du kan fjerne malingen fra profilerede overflader med en egnet spatel og børste den af med en blød stålborste.

Optøning af frosne vandrør (se figur I)**⚠ ADVARSEL!**

Før du påfører varme på røret, skal du kontrollere, at det rent faktisk er et vandrør. Vandrør og gasrør ser ofte ens ud udefra.

Gasrør må under ingen omstændigheder opvarmes. Sæt skærmmundstykket (9) på.

Opvarm gradvist de frosne punkter i røret. Begynd ved udløbet og bevæg dig tilbage mod indløbet.

Vær meget forsigtig, når du opvarmer rør og rørforbindelser i plast for at undgå at forårsage skader.

Formning af plastrør (se figur J)

Sæt skærmmundstykket (9) på. Fyld plastrør med sand, og forsegl dem i begge ender for at forhindre, at røret bøjer. Varm forsigtigt og jævnt røret op ved at bevæge værktøjet frem og tilbage fra den ene side til den anden.

Svejsning af plast (se figur K)

Monter reduktionsmundstykket (8) og svejseskoen (k-1, medfølger ikke). Arbejdsemnet, der skal svejses, og svejsetråden skal være fremstillet af samme materiale (f.eks. begge PVC). Sømmen skal være ren og fri for fedt.

Varm spidsen af sømmen forsigtigt op, indtil den bliver bøjelig.

Bemærk, at temperaturforskellen mellem bøjelig plast og flydende plast ikke er ret stor. Påfør svejsetråden, og lad den flyde ind i samlingen, så der dannes en jævn vulst.

Bløddning (se figur L)

Til punktsvejsning monteres reduktionsmundstykket (10). Til svejsning af rør sættes skærmmundstykket (9) på. Hvis du bruger loddetin uden flusmiddel, skal du påføre loddefedt eller -pasta på loddasamlingen. Varm loddefugen op, og påfør loddetinnet. Loddetinnet skal smeltes af emnets temperatur. Fjern flusmidlet, når loddasamlingen er kold, hvis nødvendig.

Varmekrympning (se figur M)

Sæt skærmmundstykket (9) på. Brug krympflex med en diameter, der passer til emnet. Varm krympflexet jævnt op, indtil det sidder tæt omkring emnet.

Vedligeholdelse og pleje

ADVARSEL!

Træk stikket ud af stikkontakten, inden der udføres nogen form for arbejde på elværktøjet.

Rengøring

- Rengør regelmæssigt elværktøjet og skærmen foran ventilationsåbningerne. Rengøringshyppigheden afhænger af materialet, og hvor meget værktøjet bruges.
- Blæs regelmæssigt kabinettet indeni og motoren med tør trykluft.

Reserve dele og tilbehør

For andet tilbehør, især værktøjer og poleringsudstyr, bedes du se producentens kataloger.

Tegninger og lister over reserve dele kan findes på vores hjemmeside:

www.flex-tools.com

Du kan også finde brugsvejledningen på

www.flex-tools.com.

Oplysninger om bortskaffelse

ADVARSEL!

Elværktøj, der ikke længere skal bruges, skal gøres ubrugeligt:

- *Et strøm drevet elværktøj gøres ubrugeligt ved at fjerne elledningen.*



Kun EU-lande

Elværktøj må ikke smides ud sammen med husholdningsaffald!

I overensstemmelse med europæisk direktiv 2012/19/EU om affald af elektrisk og elektronisk udstyr og gennemførelse i national ret, skal elværktøj indsamles separat og genanvendes på en miljøvenlig måde.

Genbrug af råmaterialer i stedet for bortskaffelse af affald.

Enheden, tilbehøret og emballagen skal genbruges på en miljøvenlig måde. Plastdele separeres til genbrug efter materialetype.



BEMÆRK

Spørg din forhandler om dine bortskaffelsesmuligheder!

Ansvarsfraskrivelse

Fabrikanten og dennes repræsentant er ikke ansvarlige for nogen skader eller tabt fortjeneste på grund af afbrydelser i forretninger, forårsaget af produktet eller et ubrugeligt produkt.

Fabrikanten og dennes repræsentant er ikke ansvarlige for nogen skader, der skyldes forkert brug af produktet eller ved brug af produktet med produkter fra andre fabrikanter.

Symboler som brukes i denne håndboken

ADVARSEL!

Betegner en umiddelbar fare. Unnlatelse av å følge denne advarselen kan føre til død eller alvorlige personskader.

OBS!

Betegner en mulig farlig situasjon. Manglende overholdelse av denne advarselen kan føre til lettere personskade eller skade på eiendom.

MERK

Angir brukertips og viktig informasjon.

Symboler på elektroverktøyet

L/min Luftstrømningshastighet



For å redusere risikoen for skader må brukeren lese driftsanvisningen!



Avhendingsinformasjon for den gamle maskinen (se side 56)!

For din sikkerhet

ADVARSEL!

Les følgende før du bruker verktøyet:

- Dette apparatet kan brukes av personer med reduserte fysiske, sensoriske eller mentale evner eller mangel på erfaring og kunnskap hvis de har fått tilsyn eller instruksjoner om bruk av apparatet på en sikker måte og forstår farene involvert.
- Barn skal ikke leke med apparatet. Oppbevar apparatet og ledningen utilgjengelig for barn.
- denne bruksanvisningen,
- gjeldende områdereglene og regelverket for forebygging av ulykker.

Dette elektroverktøyet er toppmoderne og er konstruert i samsvar med de anerkjente sikkerhetsforskriftene.

Likevel, når det er i bruk, kan elektroverktøyet utgjøre en fare for liv og lemmer for brukeren eller en tredjepart, eller elektroverktøyet eller annen eiendom kan bli skadet.

Den digitale varmepistolen kan kun brukes

- som ment,

- i perfekt stand.

Feil som svekker sikkerheten må utbedres umiddelbart.

Det kan oppstå brann hvis apparatet ikke brukes med forsiktighet, derfor:

- Vær forsiktig når du bruker apparatet på steder der det er brennbare materialer. Ikke bruk på samme sted over lengre tid.
- ikke bruk i nærvær av en eksplosiv atmosfære.
- varme kan ledes til brennbare materialer som er ute av syne.
- Plasser på stativet etter bruk og avkjøl før lagring.

Tiltenkt bruk

Den digitale varmepistolen er beregnet

- for kommersiell bruk i industri og handel,
- for å smelte ned plast eller lim, fjerne klistremerker, krympe PVC-innpakning eller isolasjonsrør og andre lignende bruksområder.

Sikkerhetsinstruksjoner for varmepistol

ADVARSEL!

Les alle sikkerhetsadvarsler, instruksjoner, illustrasjoner og spesifikasjoner som følger med dette elektroverktøyet. Unnlatelse av å følge alle instruksjonene nedenfor kan føre til elektrisk støt, brann og/eller alvorlig skade. Lagre alle advarsler og instruksjoner for fremtidig referanse.

- **Vær spesielt forsiktig når du arbeider i nærheten av brennbare materialer.** Den varme luftstrømmen eller den varme dysen kan antenne støv eller gasser.
- **Ikke arbeid med varmepistolen i potensielt eksplosjonsfarlige områder.**
- **Ikke rett den varme luftstrømmen mot samme område i lengre perioder.** Arbeid med plast, maling, lakk eller lignende materialer kan produsere lett antennelige gasser.
- **Vær oppmerksom på at varme kan ledes til brennbare materialer som er ute av syne.**
- **IKKE bruk dette verktøyet til å fjerne maling som inneholder bly.** Avskallinger, rester og damper av maling kan inneholde

- bly som er giftig.
- **Vær oppmerksom på at varme ledes til dekkede brennbare materialer, som kan antennes.**
 - **Plasser varmpistolens trygt på oppbevaringsflatene etter bruk og la den avkjøles helt før du pakker den bort.** Den varme munnstykket kan forårsake skade.
 - **Plasser varmpistolens på en stabil, jevn overflate når den ikke holdes i hånden.**
 - **Ikke la barn bruke varmpistolens uten tilsyn når den er slått på.**
 - **Oppbevar inaktive varmpistoler utilgjengelig for barn. Ikke la personer som ikke er kjent med varmpistolens eller disse instruksjonene bruke verktøyet.** Varmepistoler kan være farlige i hendene på utrente brukere.
 - **Bruk alltid vernebriller.** Vernebriller reduserer risikoen for skade.
 - **Hold arbeidsområdet godt ventilert.** Gassen og dampen som produseres under arbeid er ofte skadelig for helsen.
 - **ADVARSEL! Varmeroverflater.** Hold alltid varmpistolens i plastkabinettet. Ikke berør dyse, dysetilbehør eller oppbevar varmpistolens for dysen er avkjølt til romtemperatur.
 - **Ikke rett luftstrømmen mot personer eller dyr.**
 - **Ikke rett varmpistolens luftstrøm mot klær, hår eller andre kroppsdeler. Må ikke brukes som hårføner.** Varmepistoler kan produsere 530°C eller mer flammefri varme ved dysen. Kontakt med luftstrømmen kan føre til personskade.
 - **Ikke rett luftstrømmen direkte på glass.** Glasset kan sprekke og kan føre til skade på eiendom eller personskade.
 - **Ikke la varmpistolens være uten tilsyn når den er slått på.**
 - **Trekk ut støpselet før du justerer verktøynnstillingene, bytter tilbehør eller oppbevarer varmpistolens.** Dette sikkerhetstiltaket forhindrer at varmpistolens startes ved et uhell.
 - **Ikke utsett for regn eller fuktighet.** Oppbevares innendørs på et tørt sted.
 - Hvis strømledningen er skadet, må den skiftes ut av produsenten, dennes servicerepresentant eller tilsvarende kvalifiserte personer for å unngå fare.

- **ADVARSEL:** Dette verktøyet må plasseres på stativet når det ikke er i bruk.

Tekniske data

Verktøy	HG 650 2000	
Type	Digital varmpistol	
Merkespenning	V	220-240
Frekvens	Hz	50/60
Inngangseffekt	W	2000
Luftstrøm	L/min	Gir 1: 500 Gir 2: 250 Gir 3: 500
Temperatur	°C	Gir 1: 50 Gir 2: 50-650 Gir 3: 50-650
Vekt i henhold til "EPTA-prosedyre 01/2003"	kg	1.18
Isolert klasse	□/II	
Arbeidstemperatur	-10~40°C	
Lagringstemperatur	< 50°C	

Oversikt (se figur A)

Nummereringen av produktfunksjonene refererer til illustrasjonen av maskinen på grafikkensiden.

1. Munnstykke
2. Varmeskjold
3. Luftinntak
4. LCD-skjerm
5. Temperaturjusteringsknapp (5a,5b)
6. På/av-bryter og strømstillinger
7. Flatdysefeste
8. Reduksjonsdysefeste (9 mm)
9. Reflektordysefeste
10. Reduksjonsdysefeste (20 mm)

Bruksanvisningen

ADVARSEL!

Trekk ut støpselet før du utfører noe arbeid på det elektriske verktøyet.

Før du slår på elektroverktøyet

Pakk ut varmepistolen og sjekk at her ikke mangler eller er skadde deler.

Opprettelse av røyk under førstegangsbruk.

Et belegg beskytter metalloverflatene mot korrosjon fra fabrikken. Dette beskyttende laget fordamper ved første gangs bruk.

Installere/fjerne et dysefeste (se figur B)

ADVARSEL!

Sørg for at munnstykket alltid peker bort fra deg og eventuelle tilskuere.

- For å installere, skyv dysefestet på varmepistolmunestykket (1) og vri det på plass.
- For å fjerne, la verktøyet avkjøles til romtemperatur, vri og trekk dysetilbehøret bort fra verktøyet.

Installere/fjerne varmeskjoldet (se figur C og D)

ADVARSEL!

Munnstykket er varmt! Arbeid uten varmeskjold øker risikoen for brannskader.

Ved arbeid i spesielt trange rom kan du fjerne varmeskjoldet (2).

For å installere, innrett fremspringet (c-1) i varmeskjoldet (2) med sporet (c-2) på varmepistolen og skyv innover (1.) og vri skjoldet med klokken (2.).

For å fjerne, drei varmeskjoldet (2) mot klokken og fjern det.

ADVARSEL!

For å fjerne eller installere varmeskjoldet, slå av varmepistolen og la den avkjøles.

Slå på/av (se figur E)

- Skru på
- Skyv av/på-bryteren (6) oppover.

Forskrift om termisk beskyttelse:

Ved overoppheting (f.eks. på grunn av

luftblokkering eller utilstrekkelig lufttilførsel), slår varmepistolen av oppvarmingen automatisk. Viften vil imidlertid fortsette å gå. Hvis varmepistolen er avkjølt til driftstemperatur, slås varmen automatisk på igjen.

■ Slå av



Skyv av/på-bryteren (6) nedover til O-posisjon.

MERK

Etter langvarig arbeid ved høy temperatur, la varmepistolen avkjøles før den slås av. For å gjøre dette, la den gå på den laveste temperaturinnstillingen en kort stund.

Regulering av luftstrøm og temperatur (se figur F)

Med på/av-bryteren (6) kan du stille inn luftstrømmen til ett av flere forskjellige nivåer:

Innstilling	Bytt posisjon	l/min	°C
Arbeidstrinn 1		500	50
Arbeidstrinn 2		250	50-650
Arbeidstrinn 3		500	50-650

MERK

Hvis overdreven oppvarming ikke er tillatt rundt arbeidsstykket eller lettere arbeidsstykker kan bli blåst bort av luftstrømmen, må du redusere luftstrømmen.

I arbeidstrinn 1 settes temperaturen til 50 °C. I arbeidstrinn 2 og 3 kan temperaturen reguleres.

Ved bytte fra 1-trinn til et av arbeidstrinnene, tilbakekalles den sist innstilte temperaturen der.

Den innstilte temperaturen vises i displayet (4).

For å øke temperaturen, trykk "☺" (5b) på knappen, for å senke temperaturen, trykk på

"" (5a).

Et kort trykk på knappen øker eller reduserer temperaturen med 10 °C. Ved å trykke og holde nede knappen økes eller senkes temperaturen med 10 °C til knappen slippes eller maksimums-/minimumstemperaturen er nådd.

Den innstilte måltemperaturen vises i displayet (4). Den faktiske temperaturen ved dyseutgangen vises.

ADVARSEL!

Når du reduserer temperaturen, tar det ikke lang tid før varmpistolen har kjølt seg ned. 1-trinnet er egnet for nedkjøling av et oppvarmet arbeidsstykke eller for tørking av maling. Den egner seg også til å kjøle ned varmpistolen før du slår av eller skifter ut festedysene.

Bruker varmpistolen

ADVARSEL!

For å redusere risikoen for skade må du ikke fjerne eller feste munnstykkefeste før verktøyet er avkjølt til romtemperatur.

MERK

Ikke plasser munnstykket for nær arbeidsstykket du bruker elektroverktøyet på. Den resulterende luftblokkeringen kan føre til at varmpistolen overopphetes.

Avstanden mellom munnstykket og arbeidsstykket avhenger av materialet du jobber med (metall, plast etc.) og den tiltenkte arbeidsmetoden.

Den optimale temperaturen for hver applikasjon kan bestemmes ved en praktisk test.

Test alltid mengden luft og temperatur først. Start på større avstand og lavere strøminnstilling. Juster deretter avstands- og strøminnstillingen i henhold til kravene.

Hvis du er usikker på hvilket materiale du jobber med eller hvilken effekt den varme luften kan ha på det, test først effekten på et skjult område.

Du kan jobbe uten tilbehør til alle eksempler på arbeid. Bruk av anbefalt tilbehør vil imidlertid forenkle arbeidet og øke kvaliteten på resultatet betraktelig.

Fjerne lakk/løsne lim (se figur G)

Monter flatt munnstykkefeste (7). Myk lakken kort med varmluft og fjern den med en ren slikkepott. Lang varmeeponering brenner lakken og gjør fjerning vanskeligere.

Mange lim kan myknes med varme. Ved å varme opp lim kan du bryte forbindelser eller fjerne overflødig lim.

Fjerning av maling fra vindusrammer (se figur H)

ADVARSEL!

Det flate dysefestet (7) må brukes til denne applikasjonen. Det er fare for at glasset kan knuse.

Du kan fjerne malingen fra profilerte overflater med en passende spatel og børste den av med en myk stålborste.

Tining av frosne vannrør (se figur I)

ADVARSEL!

Før du påfører røret varme, sjekk at det faktisk er et vannrør. Vannrør og gassrør ser ofte like ut fra utsiden. Gassrør må ikke under noen omstendigheter varmes opp. Monter reflektordysefestet (9).

Varm gradvis opp de frosne punktene på røret, start ved utløpet og flytt tilbake mot innløpet.

Vær forsiktig når du varmer opp plastrør og rørkoblinger for å unngå skader.

Forming av plastrør (se figur J)

Monter reflektordysefestet (9). Fyll plastrør med sand og tett dem på begge sider for å hindre at røret bøyer seg. Varm røret forsiktig og jevnt opp ved å flytte verktøyet frem og tilbake fra den ene siden til den andre.

Sveiseplast (se figur K)

Monter reduksjonsdysefestet (8) og sveiseskoen (k-1 følger ikke med).

Arbeidsstykket som krever sveising og sveistråden må være laget av samme materiale (f.eks. begge PVC). Sømmen skal være ren og fri for fett.

Varm spissen av sømmen forsiktig til den blir smidig.

Merk at det ikke er stor forskjell i temperatur mellom bøyelig plast og flytende plast. Påfør sveisetråden og la den flyte inn i skjøten for å danne en jevn vulst.

Myk lodding (se figur L)

For punktsveising, monter reduksjonsdysefestet (10). For sveising av rør, monter reflektordysefestet (9). Hvis du bruker loddemiddel uten flussmiddel, påfør loddefett eller pasta på loddeforbindelsen. Varm opp loddeforbindelsen og påfør loddetinn. Loddemetallet må smeltes av temperaturen på arbeidsstykket. Fjern eventuelt flussmiddelet etter at loddeforbindelsen er avkjølt.

Varmekrympende (se figur M)

Monter reflektordysefestet (9). Velg diameteren på varmekrympeplastrøret som passer til arbeidsstykket. Varm opp varmekrympeplastrøret jevnt til det passer tett mot arbeidsstykket.

Vedlikehold og pleie

ADVARSEL!

Trekk ut støpselet før du utfører noe arbeid på det elektriske verktøyet.

Rengjøring

- Rengjør elektroverktøyet og gitteret foran ventilasjonsåpningene regelmessig. Hyppigheten av rengjøringen er avhengig av materialet og bruksvarigheten.
- Blås regelmessig ut innsiden av huset og motoren med tørr trykkluft.

Reservedeler og tilbehør

For annet tilbehør, spesielt verktøy og poleringshjelpemidler, se produsentens kataloger.

Forstørrede tegninger og lister over reservedeler finner du på hjemmesiden vår:

www.flex-tools.com

Instruksjonen kan også være tilgjengelig på **www.flex-tools.com**.

Informasjon om avhending



ADVARSEL!

Gjør overflødig elektroverktøy ubrukelig:

- strømdrevet elektroverktøy ved å fjerne strømledningen,



Bare EU-land
Ikke kast elektroverktøy med husholdningsavfall!

I henhold til EU-direktiv 2012/19/EU om kassering av elektrisk og elektronisk utstyr og innarbeiding i nasjonal lovgivning, skal brukte elektroverktøy samles inn separat og resirkuleres på en miljøvennlig måte.



Gjenvinning av råvarer i stedet for avfallshåndtering.

Enheten, tilbehøret og emballasjen skal resirkuleres på en miljøvennlig måte. Plastdeler skal resirkuleres i henhold til materialtype.



MERK

Spør forhandleren din om hvilke alternativer du har for avfallshåndtering!

Fritak fra ansvar

Produsenten og produsentens representant er ikke ansvarlig for skade og tapte fortjeneste på grunn av avbrudd i virksomheten forårsaket av produktet eller av et ubrukbart produkt.

Produsenten og hans representant er ikke ansvarlig for skader som er forårsaket av feil bruk av produktet eller ved bruk av produktet sammen med produkter fra andre produsenter.

Symboler som används i denna manual

VARNING!

Indikerar överhängande fara. Om inte dessa varningar följs kan det resultera i dödsfall eller extremt allvarliga skador.

FÖRSIKTIGHET!

Indikerar en eventuell farlig situation. Om inte dessa varningar följs kan det leda till lättare skador eller skador på egendom.

NOTERA

Indikerar programtips och viktig information.

Symboler på elverkytget

L/min Luftflödes hastighet



För att minska risken för skador, läs igenom driftinstruktionerna!



Avyttringsinformation för den gamla maskinen (se sidan 61)!

För din säkerhet

VARNING!

Innan elverkytget används, läs igenom och följ:

- Denna apparat kan användas av personer med nedsatt fysisk, sensorisk eller mental förmåga, eller av personer som saknar erfarenhet och kunskap under förutsättningen att de övervakas eller mottagit instruktioner för säker användning av apparaten och är medvetna om riskerna.
- Barn får inte leka med apparaten. Förvara apparaten och dess sladd utom räckhåll för barn.
- dessa driftinstruktioner,
- nuvarande giltiga anläggningsregler och bestämmelser för att förhindra olyckor.

Detta elverkytget är toppmodernt och har skapats i enlighet med godkända säkerhetsbestämmelser.

När elverkytget används kan det dock utgöra

en livsfara för användaren eller tredje part, eller så kan elverkytget eller egendom skadas.

Den digitala värmepistolen får endast användas

- såsom avsetts,
- i perfekt funktion.

Fel som påverkar säkerheten skall åtgärdas omedelbart.

En brand kan uppstå om apparaten inte används med försiktighet, beakta därmed följande:

- var försiktig när du använder apparaten på platser där det finns brännbara material. Applicera inte på samma plats under en längre tid.
- apparaten får inte användas i närheten av explosiv atmosfär.
- värme kan ledas till brännbara material som är utom synhåll.
- placera apparaten på stativet efter användning och låt svalna före förvaring.

Avsedd användning

Den digitala värmepistolen är avsedd

- för kommersiell användning inom industri och handel,
- för smältning av plast eller lim, borttagning av klistermärken, krympning av PVC-omslag eller isoleringsrör och andra liknande tillämpningar.

Säkerhetsinstruktioner för värmepistol

VARNING!

Läs igenom alla säkerhetsvarningar, instruktioner, illustrationer och specifikationer som medföljer detta elverkytget. Underlåtenhet att följa alla instruktioner som listas nedan kan resultera i elektriska stötar, brand och/eller allvarliga personskador. Spara alla varningar och instruktioner för framtida referens.

- **Var särskilt försiktig när du arbetar i närheten av brandfarliga ämnen.** Det heta luftflödet eller det heta munstycket kan antända damm eller gaser.
- **Arbeta inte med värmepistolen i explosionsfarliga områden.**
- **Rikta inte det heta luftflödet mot samma**

område under längre perioder. Vid arbete med plast, färg, lack eller liknande material kan lättantändliga gaser bildas.

- **var medveten om att värme kan ledas till brännbara material som är utom synhåll.**
- **Använd INTE detta verktyg för att ta bort färg som innehåller bly.** Avskalningar, färgrester och ångor kan innehålla bly som är giftigt.
- **Tänk på att värme riktas mot övertäckta brännbara material, som kan antändas.**
- **Placera värmepistolen säkert på förvaringsytorna efter användning och låt den svalna helt innan du packar undan den.** Det heta munstycket kan orsaka skador.
- **Placera värmepistolen på en stabil, jämn yta när du inte håller den i handen.**
- **Låt inte barn använda värmepistolen utan uppsikt när den är påslagen.**
- **Förvara värmepistoler som inte används utom räckhåll för barn. Låt inte personer som inte känner till värmepistolens eller dessa instruktioner använda verktyget.** Värmepistoler kan vara farliga i händerna på otränade användare.
- **Använd alltid skyddsglasögon.** Skyddsglasögon minskar risken för skador.
- **Se till att arbetsområdet är väl ventilerat.** Den gas och ånga som bildas under arbetet är ofta skadlig för hälsan.
- **VARNING! Varma ytor.** Håll alltid värmepistolen i plasthöljet. Rör inte munstycket eller munstyckstillbehören och packa inte undan värmepistolen förrän munstycket har svalnat och nått rumstemperatur.
- **Rikta inte luftflödet mot personer eller djur.**
- **Rikta inte värmepistolens luftflöde mot kläder, hår eller andra kroppsdelar. Får inte användas som hårtork.** Värmepistoler kan producera 530 °C eller mer värme utan lågor vid munstycket. Kontakt med luftströmmen kan leda till personskador.
- **Rikta inte luftflödet direkt mot glas.** Glaset kan spricka, vilket kan leda till materiella skador eller personskador.
- **Lämna inte värmepistolen utan uppsikt när den är påslagen.**
- **Dra ut nätkontakten innan du justerar verktygsinställningarna, byter tillbehör eller packar undan värmepistolen.**

Denna säkerhetsåtgärd förhindrar att värmepistolen startas av misstag.

- **Får inte utsättas för regn eller fukt.** Förvaras inomhus på en torr plats.
- Om strömkabeln är skadad måste den bytas ut av tillverkaren, dess servicerepresentant eller annan kvalificerad person för att undvika fara.
- **VARNING:** Verktyget måste placeras på sitt stativ när det inte används.

Tekniska data

Verktyg	HG 650 2000	
Typ	Digital värmepistol	
Märkspänning	V	220-240
Frekvens	Hz	50/60
Ingångseffekt	W	2000
Luftflöde	L/min	Växel 1: 500 Växel 2: 250 Växel 3: 500
Temperatur	°C	Växel 1: 50 Växel 2: 50-650 Växel 3: 50-650
Vikt enligt "EPTA Procedure 01/2003"	kg	1.18
Isolerad klass	□/II	
Arbetstemperatur	-10~40°C	
Förvaringstemperatur	< 50°C	

Översikt (se bild A)

Numreringen av produktfunktionerna refererar till illustrationen på maskinen på den grafiska sidan.

1. **Munstycke**
2. **Värmesköld**
3. **Luftintag**
4. **LCD-display**
5. **Knapp för temperaturjustering (5a,5b)**

6. På/av-brytare och ströminställningar
7. Tillbehör till platt munstycke
8. Tillbehör till reduktionsmunstycke (9 mm)
9. Tillbehör till reflektionsmunstycke
10. Tillbehör till reduktionsmunstycke (20 mm)

Driftinstruktioner

VARNING!

Börja med att dra ut nätkontakten innan du använder elverktyget.

Innan elverktyget slås på

Packa upp värmepistolen och kontrollera att inga delar saknas eller är skadade.

Rökutveckling under den första användningen.

En beläggning skyddar metallytorna från korrosionsangrepp. Detta skyddande skikt avdunstar vid den första användningen.

Montering/demontering av munstyckstillbehör (se bild B)

VARNING!

Se till att munstycket alltid pekar bort från dig och eventuella andra personer som befinner sig på platsen.

- För att montera munstyckstillbehöret skjuter du på det på värmepistolens munstycke (1) och vrider det på plats.
- Låt verktyget svalna och nå rumstemperatur och vrid och dra sedan av munstyckstillbehöret från verktyget för att ta av det.

Montering/demontering av värmesköld (se figur C & D)

VARNING!

Munstycket är varmt! Om du arbetar utan värmesköld ökar risken för brännskador.

Vid arbete i särskilt trånga utrymmen kan du ta bort värmeskölden (2).

Vid montering riktar du in utskjutningen (c-1) i värmeskölden (2) med spåret (c-2) på värmepistolen, trycker inåt (1.) och vrider skölden medurs (2.).

Vid demontering vrider du värmeskölden (2) moturs och tar av den.

VARNING!

Stäng av värmepistolen och låt den svalna för att ta av eller montera värmeskölden.

På/av-brytare (se bild E)

■ Tillkoppling

Skjut på/av-brytaren (6) uppåt.

Reglering av termiskt skydd: Vid överhettning (t.ex. på grund av luftblockering eller otillräcklig lufttillförsel) stänger värmepistolen automatiskt av värmen. Fläkten kommer dock att förbli påslagen. När värmepistolen svalnat till driftstemperatur kopplas värmen automatiskt på igen.

■ Frånkoppling



Skjut på/av-brytaren (6) nedåt till läge O.

NOTERA

Låt värmepistolen svalna innan du stänger av den efter en längre tids arbete vid hög temperatur. Detta gör du genom att låta den vara igång på den lägsta temperaturinställningen under en kort stund.

Reglering av luftflöde och temperatur (se bild F)

Med på/av-brytaren (6) kan du ställa in luftflödet på en av flera olika nivåer:

Inställning	Brytarens position	L/min	°C
Arbetssteg 1		500	50
Arbetssteg 2		250	50-650
Arbetssteg 3		500	50-650



NOTERA

Minska luftflödet om arbetsstycket inte får värmas upp för mycket eller om lättare arbetsstycken kan blåsas bort av luftflödet.

I arbetssteg 1 är temperaturen inställd på 50 °C. I arbetssteg 2 och 3 kan temperaturen regleras.

När du övergår från steg 1 till ett av de andra arbetsstegen används den senast inställda temperaturen.

Den inställda temperaturen visas på displayen (4).

För att höja temperaturen, tryck på " (5b) på knappen. För att sänka temperaturen, tryck på " (5a).

Ett kort knapptryck höjer eller sänker temperaturen med 10 °C. Om du håller knappen intryckt höjs eller sänks temperaturen kontinuerligt med 10 °C tills knappen släpps eller max/min-temperaturen uppnås.

Den inställda måltemperaturen visas på displayen (4). Den faktiska temperaturen vid munstyckets mynning visas.

VARNING!

När du sänker temperaturen tar det inte lång tid för värmepistolen att svalna.

Steg 1 är lämpligt för att kyla ned ett uppvärmt arbetsstycke eller för att torka färg. Det är också lämpligt för nedkylning av värmepistolen innan munstyckstillbehören stängs av eller byts ut.

Användning av värmepistolen

VARNING!

För att minska risken för personskador, ta varken bort eller sätt på munstyckstillbehöret förrän verktyget har svalnat och nått rumstemperatur.

NOTERA

Placera inte munstycket för nära det arbetsstycke som du använder elverktyget till. Den luftblockering som uppstår kan leda till att värmepistolen överhettas.

Avståndet mellan munstycket och arbetsstycket beror på vilket material du arbetar med (metall, plast etc.) och vilken arbetsmetod som avses.

Den optimala temperaturen för varje applikation kan bestämmas genom ett praktiskt test.

Testa alltid luftmängd och temperatur

först. Börja på längre avstånd och med lägre effekt. Justera sedan avståndet och effektinställningen efter behov.

Om du är osäker på vilket material du arbetar med eller vilken effekt den varma luften kan ha på det, testa först effekten på ett dolt område.

Du kan arbeta utan tillbehör för alla typer av arbete. Att använda de rekommenderade tillbehören kommer dock att förenkla arbetet och avsevärt öka kvaliteten på resultatet.

Avlägsnande av lack/lösande lim (se bild G)

Montera tillbehöret till det platta munstycket (7). Mjuka upp lacken en kort stund med varmluft och avlägsna den med en ren spatel. Långvarig värmeexponering bränner lacken och gör det svårare att avlägsna den.

Många lim kan mjukas upp med hjälp av värme. Genom att värma lim kan du bryta anslutningar eller ta bort överflödigt lim.

Färgborttagning från fönsterkarmar (se bild H)

VARNING!

Tillbehöret för det platta munstycket (7) måste användas vid denna applikation. Det finns risk för att glaset kan gå sönder.

Du kan ta bort färgen från profilerade ytor med en lämplig spatel och borsta bort den med en mjuk stålborste.

Upptining av frusna vattenledningar (se bild I)

VARNING!

Försäkra dig om att det verkligen rör sig om ett vattenrör innan du applicerar värme på det. Vattenledningar och gasledningar ser ofta identiska ut från utsidan. Gasledningar får under inga omständigheter värmas upp. Montera tillbehöret till reflektormunstycket (9).

Värm gradvis upp de frusna punkterna i röret. Börja vid utloppet och närma dig sedan gradvis inloppet.

Var mycket försiktig vid uppvärmning av plaströr och röranslutningar för att undvika skador.

Formning av plaströr (se bild J)

Montera tillbehöret till reflektormunstycket (9). Fyll plaströr med sand och täta dem på båda sidor för att förhindra att röret böjs. Värm röret försiktigt och jämnt genom att flytta verktyget fram och tillbaka från ena sidan till den andra.

Svetsning av plast (se bild K)

Montera tillbehöret till reduktionsmunstycket (8) och svetskon (k-1 medföljer ej).

Arbetsstycket som ska svetsas och svetstråden måste vara tillverkade av samma material (t.ex. båda av PVC). Sömmen måste vara ren och fri från fett.

Värm sömmens spets försiktigt tills den blir böjlig.

Observera att det inte är någon större temperaturskillnad mellan böjlig plast och flytande plast.

Applicera svetstråden och låt den flöda in i fogen, så att en jämn sträng bildas.

Mjuk lödning (se bild L)

För punktsvetsning, montera tillbehöret till reduktionsmunstycket (10). För svetsning av rör, montera tillbehöret till reflektormunstycket (9). Om du använder lödtenn utan flussmedel, applicera lödfett eller lödpasta på lödfogen. Värm lödfogen och applicera lodet. Lodet måste smältas av arbetsstyckets temperatur. Avlägsna vid behov flussmedlet när lödfogen har svalnat.

Värmekrympning (se bild M)

Montera tillbehöret till reflektormunstycket (9). Välj den diameter på krympslangen som är lämplig för arbetsstycket. Värm krympplastslangen jämnt tills den ligger an mot arbetsstycket.

Underhåll och skötsel

VARNING!

Börja med att dra ut nätkontakten innan du använder elverktyget.

Rengöring

- Rengör elverktyget och gallret framför ventilationsöppningarna regelbundet. Frekvensen för rengöring beror på använt material och hur länge den använts.

- Blås regelbundet ur höljets inre delar med torr tryckluft.

Reservdelar och tillbehör

För att tillbehör, särskilt verktygs- och poleringshjälp, se tillverkarens kataloger. Sprängritningar och reservdelslistor kan hittas på vår hemsida:

www.flex-tools.com

Instruktionerna kan också finnas tillgängliga på www.flex-tools.com.

Information om avyttring

VARNING!

Gör överflödiga elverktyg oanvändbara:

- *nätdrivet elverktyg genom att dra ur nätsladden,*



Endast EU-länder

Kasta inte elektriska elverktyg i hushållssoporna!

I enlighet med europeiska direktivet 2012/19/ EU om Waste Electrical and Electronic Equipment (WEEE, hantering av elektriskt och elektroniskt avfall) och överfört till nationella lagar måste dessa samlas in separat och återvinnas på ett miljövänligt sätt.



Råmaterial återanvänds istället för att kastas som avfall.

Enheter, tillbehör och förpackning skall återvinnas på ett miljövänligt sätt. Plastdelar identifieras för återvinning enligt materialtyp.



NOTERA

Fråga din återförsäljare om alternativ för avyttring!

Undantag från ansvar

Tillverkaren och dess representanter är inte ansvariga för några skador och förlust av förtjänst på grund avbrott i affärsverksamheten orsakat av produkten eller av en oanvändbar produkt. Tillverkaren och dess representant är inte ansvarig för några skador som orsakats av felaktig användning av produkten eller av användning av produkten med produkter från andra tillverkare.

Käyttöoppaassa käytetyt symbolit

VAROITUS!

Ilmaisee uhkaavaa vaaraa. Tämän varoituksen noudattamatta jättäminen voi johtaa kuolemaan tai erittäin vakaviin vammoihin.

HUOMIO!

Ilmaisee mahdollisesti vaarallisen tilanteen. Tämän varoituksen noudattamatta jättäminen voi johtaa lieviin vammoihin tai omaisuusvahinkoihin.

HUOMAUTUS

Ilmaisee käyttövinkkejä ja tärkeitä tietoja.

Sähkötyökalussa olevat symbolit

L/min Ilmanvirtauksen nopeus



Lue käyttöohjeet loukkaantumiskaavan vähentämiseksi!



Vanhan koneen hävittämisohjeet (katso sivu 66)!

Turvallisuutesi takia

VAROITUS!

Ennen sähkötyökalun käyttämistä lue seuraavat:

- Tätä laitetta voivat käyttää henkilöt, joilla on alentunut fyysinen, aistillinen tai henkinen toimintakyky tai joilta puuttuu kokemusta ja tietoa, vain silloin, jos heitä on neuvottu ja ohjeistettu, miten laitetta tulee turvallisesti käyttää, ja jos he ymmärtävät siihen liittyvät vaarat.
- Lapset eivät saa leikkiä laitteella. Pidä laite ja sen johto poissa lasten ulottuvilta.
- nämä käyttöohjeet,
- nykyiset voimassa olevat työpaikan säännöt ja onnettomuuksien ehkäisemistä koskevat säännöt.

Tämä työkalu on uusinta tekniikkaa ja se on rakennettu hyväksytyjen turvallisuusmääräysten mukaisesti.

Sähkötyökalun käyttö saattaa kuitenkin aiheuttaa hengenvaaran tai loukkaantumiskaavan käyttäjälle tai kolmannelle osapuolelle tai sähkötyökalu tai muu omaisuus voi vaurioitua.

Digitaalista kuumailmapistoolia saa käyttää vain

- sen käyttötarkoituksen mukaisesti,
 - täydellisessä toimintakunnossa. Turvallisuuteen vaikuttavat häiriöt on korjattava välittömästi.
- Laite voi aiheuttaa tulipalon, jos sitä ei käytetä varoen, joten:
- ole varovainen, kun käytät laitetta paikoissa, joissa on syttyviä materiaaleja. Älä käytä samaan kohtaan pitkän aikaa.
 - älä käytä räjähdysvaarallisen ilmaseoksen läsnä ollessa.
 - kuumuus voi myös siirtyä piilossa oleviin syttyviin materiaaleihin.
 - aseta jalustalle käytön jälkeen ja anna jäähtyä ennen varastointia.

Käyttötarkoitus

- Digitaalinen kuumailmapistooli on tarkoitettu
- ammattikäyttöön teollisuudessa ja kaupan alalla,
 - muovin tai liiman sulattamiseen, tarrojen poistamiseen, PVC-kääre- tai eristysputkien kutistamiseen ja muihin vastaaviin käyttötarkoituksiin.

Kuumailmapistoolin turvallisuusohjeet

VAROITUS!

Use kaikki tämän sähkötyökalun mukana tulleet turvallisuusvaroitukset, ohjeet, piirustukset ja tekniset tiedot. Jos kaikkia alla olevia ohjeita ei noudateta, seurauksena saattaa olla sähköiskku, tulipalo ja/tai vakava loukkaantuminen. Säilytä kaikki varoitukset ja ohjeet myöhempää käyttöä varten.

- **Ole erityisen varovainen työskennellessäsi syttyvien materiaalien lähellä.** Kuuma ilmavirta tai kuuma suutin voi sytyttää pölyn tai kaasuja.
- **Älä käytä kuumailmapistoolia räjähdysvaarallisilla alueilla.**
- **Älä kohdistaa kuumaa ilmavirtaa samaan kohtaan pitkän aikaa.** Muovin,

- maalin, lakan tai vastaavien materiaalien käsittelyssä voi syntyä helposti syttyviä kaasuja.
- huomaa, että kuumuus voi myös siirtyä piilossa oleviin syttyviin materiaaleihin.
 - **ÄLÄ käytä tätä työkalua lyijyä sisältävän maalin poistamiseen.** Maalin kuoriutuminen, jäämät ja höyryt voivat sisältää myrkyllistä lyijyä.
 - **Huomaa, että kuumuus ohjataan peitettyihin syttyviin materiaaleihin, jotka voivat syttyä.**
 - **Aseta kuumailmapistooli turvalliselle säilytyspinnalle käytön jälkeen ja anna sen jäähtyä kokonaan ennen pakkaamista.** Kuuma suutin voi aiheuttaa vaurioita.
 - **Aseta kuumailmapistooli vakaalle, tasaiselle alustalle, kun sitä ei pidetä kädessä.**
 - Älä anna lasten käyttää kuumailmapistoolia ilman valvontaa, kun se on kytketty päälle.
 - **Säilytä käyttämättömänä olevat kuumailmapistoolit poissa lasten ulottuvilta. Älä anna henkilöiden, jotka eivät tunne kuumailmapistoolia tai näitä ohjeita, käyttää työkalua.** Kuumailmapistoolit voivat olla vaarallisia kouluttamattomien käyttäjien käsissä.
 - **Käytä aina suojalaseja.** Suojalasit vähentävät loukkaantumisvaaraa.
 - **Säilytä työalueella hyvä ilmanvaihto.** Työn aikana syntyvä kaasu ja höyry ovat usein haitallisia terveydelle.
 - **VAROITUS! Kuumia pintoja.** Pidä kuumailmapistoolia aina muovikotelosta. Älä koske suuttimeen, suuttimen lisälaitteisiin tai varastoi kuumailmapistoolia, ennen kuin sen suutin on jäähtynyt huoneenlämpöiseksi.
 - **Älä kohdistaa ilmapirtta ihmisiin tai eläimiin.**
 - **Älä kohdistaa kuumailmapistoolin ilmapirtta vaatteisiin, hiuksiin tai muihin kehon osiin.** Älä käytä hiustenkuivaajana. Kuumailmapistoolit voivat tuottaa 530° C tai korkeamman liekittömän kuumuuden suuttimessa. Kosketus ilmapirtaan voi johtaa henkilövahinkoihin.
 - **Älä kohdistaa ilmapirtta suoraan lasiin.** Lasi voi halkeilla ja se voi aiheuttaa omaisuusvahinkoja tai henkilövahinkoja.
 - Älä jätä kuumailmapistoolia ilman

valvontaa, kun se on kytketty päälle.

- **Irrota pistoke pistorasiasta ennen työkalun asetusten säätämistä, lisävarusteiden vaihtamista tai kuumailmapistoolin varastoimista.** Tämä turvatoimenpide estää kuumailmapistoolin käynnistymisen vahingossa.
- **Älä altista sateelle tai kosteudelle.** Varastoi sisätiloissa kuivassa paikassa.
- Jos virtajohto on vaurioitunut, sen saa vaarojen välttämiseksi vaihtaa vain valmistaja, valtuutettu huoltoliike tai vastaava ammattitaitoinen henkilö.
- **VAROITUS:** Tämä työkalu on asetettava omaan jalustaansa, kun sitä ei käytetä.

Tekniset tiedot

Työkalu	HG 650 2000	
Tyyppi	Digitaalinen kuumailmapistooli	
Nimellisjännite	V	220-240
Taajuus	Hz	50/60
Ottoteho	W	2000
Ilmavirta	L/min	Vaihte 1: 500 Vaihte 2: 250 Vaihte 3: 500
Lämpötila	°C	Vaihte 1: 50 Vaihte 2: 50-650 Vaihte 3: 50-650
Paino "EP-TA-menet-lyn 01/2003" mukaisesti	kg	1,18
Suojausluokka	□/II	
Käyttölämpötila	-10-40 °C	
Varastointilämpötila	< 50 °C	

Yleiskatsaus (katso kuva A)

Tuotteen ominaisuuksien numerointi viittaa koneen kuvaan grafiikkasivulla.

1. Suutin

2. Lämpösuoja
3. Ilmanotto
4. LCD-näyttö
5. Lämpötilan säätöpainike (5a, 5b)
6. Virtakytkin ja virta-asetukset
7. Litteä suutinlisäosa
8. Supistussuutinlisäosa (9 mm)
9. Heijastussuutinlisäosa
10. Supistussuutinlisäosa (20 mm)

Käyttöohjeet

VAROITUS!
Ennen kuin teet mitään toimenpiteitä sähkötyökalulle, vedä verkkopistoke irti.

Ennen sähkötyökalun käynnistämistä

Ota kuumailmapistooli pois pakkauksesta, ja tarkista, ettei toimituksesta puutu mitään osia eikä mikään osa ole vaurioitunut.

Savun muodostuminen ensimmäisellä käyttökerralla.

Pinnoite suojaa metallipintoja korroosiolta. Tämä suojakerros haihtuu ensimmäisellä käyttökerralla.

Suutinlisäosan asentaminen/ poistaminen (katso kuva B)

VAROITUS!
Varmista, että suutin osoittaa aina pois päin sinusta ja mahdollisista sivullisista.

- Asenna liu'uttamalla suutinlisäosa kuumailmapistoolin suuttimeen (1) ja kierrä se paikalleen.
- Poistaminen, anna työkalun jäähtyä huoneenlämpötilaan, kierrä ja vedä sitten suutinlisäosa irti työkalusta.

Lämpösuojan asentaminen/ irrottaminen (katso kuvat C ja D)

VAROITUS!
Suutin on kuuma! Työskentely ilman lämpösuojaa lisää palovammojen vaaraa.

Kun työskentelet erityisen ahtaissa tiloissa, voit poistaa lämpösuojan (2).

Asennusta varten kohdistaa lämpösuojan (2) ulkonema (c-1) kuumailmapistoolin uran (c-

2) kanssa ja työnnä sisäänpäin (1.) ja käännä suojaa myötäpäivään (2.).

Poista kääntämällä lämpösuojaa (2) vastapäivään ja poistamalla se.

VAROITUS!
Irrota tai asenna lämpösuojaa kytkemällä kuumailmapistooli pois päältä ja anna sen jäähtyä.

Kytkeminen päälle / pois päältä (katso kuva E)

■ **Kytkeminen päälle**
Liu'uta virtakytkintä (6) ylöspäin.



Lämpösuojauksen säätö: Ylikuumenemisen yhteydessä (esim. ilmatukoksen tai riittämättömän ilman syötön vuoksi) kuumailmapistooli sammuttaa lämmityksen automaattisesti. Puhallin kuitenkin jatkaa toimintaansa. Jos kuumailmapistooli on jäähtynyt käyttölämpötilaan, lämmitys kytkeytyy automaattisesti uudelleen päälle.

■ **Kytkeminen pois päältä**
Liu'uta virtakytkin (6) alaspäin O-asentoon.

HUOMAUTUS
Pitkäaikaisen työskentelyn jälkeen korkeassa lämpötilassa anna kuumailmapistoolin jäähtyä ennen kytkemistä pois päältä. Teet tämän antamalla sen toimia alhaisimmalla lämpötila-asetuksella hetken.

Ilmavirran ja lämpötilan säätäminen (katso kuva F)

Virtakytkimellä (6) voit asettaa ilmavirran jollekin useista eri tasoista:

Asetus	Kytkimen asento	l/min	°C
Työvaihe 1		500	50
Työvaihe 2		250	50-650
Työvaihe 3		500	50-650

i HUOMAUTUS

Jos työkappaleen ympärillä ei sallita liiallista kuumenemista tai kevyemmät työkappaleet voivat lentää pois ilmvirrasta, vähennä ilmvirtausta.

Työvaiheessa 1 lämpötilaksi on asetettu 50 °C. Työvaiheissa 2 ja 3 lämpötilaa voidaan säätää.

Kun vaihdat yhdestä työvaiheesta toiseen työvaiheeseen, vaiheen viimeksi asetettu lämpötila palautetaan.

Asetettu lämpötila näkyy näytössä (4).

Voit nostaa lämpötilaa painamalla painiketta "☰" (5b), lasket lämpötilaa, painamalla "☷" (5a).

Painikkeen lyhyt painallus nostaa tai laskee lämpötilaa 10 °C:lla. Painikkeen pitäminen painettuna nostaa tai laskee lämpötilaa jatkuvasti 10 °C:lla, kunnes painike vapautetaan tai maksimi-/minimilämpötila saavutetaan.

Asetettu tavoitelämpötila näkyy näytössä (4). Todellinen lämpötila suuttimen ulostulossa näkyy.

! VAROITUS!

Kun lasket lämpötilaa, kuumailmapistoolin jäähtyminen ei kestä kauan.

Työvaihe 1 soveltuu lämmitetyn työkappaleen jäädyttämiseen tai maalin kuivaamiseen. Se soveltuu myös kuumailmapistoolin jäädyttämiseen ennen kytkemistä pois päältä tai suuttimien vaihtamista.

Kuumailmapistoolin käyttö

! VAROITUS!

Loukkaantumisaaran vähentämiseksi älä poista tai kiinnitä suutinlisäosia ennen kuin työkalu on jäähtynyt huoneenlämpöiseksi.

i HUOMAUTUS

Älä sijoita suutinta liian lähelle työkappaletta, johon käytät sähkötyökalua. Tästä johtuva ilman tukkeutuminen voi johtaa kuumailmapuhaltimen ylikuumenemiseen.

Suuttimen ja työkappaleen välinen etäisyys riippuu työstettävästä materiaalista (metalli, muovi jne.) ja käytettävästä työskentelymenetelmästä.

Optimaalinen lämpötila kullekin

käyttötarkoitukselle voidaan määrittää käytännön testillä.

Testaa aina ensin ilman määrä ja lämpötila. Aloita suuremmalta etäisyydeltä ja pienellä tehoasetuksella. Säädä sitten etäisyys- ja tehoasetus vaatimusten mukaan.

Jos et ole varma, minkä materiaalin parissa työskentelet tai mitä vaikutusta kuumalla ilmalla voi olla siihen, testaa ensin vaikutus piilossa olevaan alueeseen.

Voit työskennellä ilman lisävarusteita kaikissa esimerkkituksissa. Suositeltujen lisävarusteiden käyttö kuitenkin helpottaa työtä ja parantaa huomattavasti tuloksen laatua.

Lakan poistaminen/liimojen irrottaminen (katso kuva G)

Kiinnitä litteä suutinlisäosa (7). Pehmennä lakkaa hetki kuumalla ilmalla ja poista se puhtaalla lastalla. Pitkä kuumailma-Altistus polttaa lakan ja vaikeuttaa poistamista.

Monet liimat voidaan pehmentää kuumalla ilmalla. Kuumentamalla liimoja voit katkaista liitokset tai poistaa ylimääräisen liiman.

Maalin poistaminen ikkunakehyksistä (katso kuva H)

! VAROITUS!

Tätä käyttötarkoitusta varten on käytettävä litteää suutinlisäosaa (7). On olemassa vaara, että lasi voi rikkoutua.

Voit poistaa maalin profiilipinnoilta sopivalla lastalla ja harjata sen pois pehmeällä teräsharjalla.

Jäätyneiden vesiputkien sulattaminen (katso kuva I)

! VAROITUS!

Ennen kuin levität lämpöä putkeen, tarkista, että se on todella vesiputki.

Vesiputket ja kaasuputket näyttävät usein identtisiltä ulkopuolelta. Kaasuputkia ei saa missään tapauksessa lämmittää. Kiinnitä heijastussuutinlisäosa (9).

Lämmitä vähitellen putken jäätyneet kohdat alkaen ulostulosta ja siirtymällä takaisin tuloaukkoon.

Ole erittäin varovainen lämmittäessäsi muoviputkia ja putkiiliotuksia vaurioiden välttämiseksi.

Muoviputkien muotoilu (katso kuva J)

Kiinnitä heijastussuutinlisäosa (9). Täytä muoviputket hiekalla ja sulje ne molemmilta puolilta putken taipumisen estämiseksi. Lämmitä putki varovasti ja tasaisesti siirtämällä työkalua edestakaisin puolelta toiselle.

Muovin hitsaaminen (katso kuva K)

Kiinnitä supistussuutinlisäosa (8) ja hitsauskenkä (k-1 ei sisälly toimitukseen). Hitsausta vaativan työkappaleen ja hitsauslangan on oltava samasta materiaalista (esim. molemmat PVC:tä). Sauman on oltava puhdas ja rasvaton.

Kuumenna sauman kohtaa varovasti, kunnes se muuttuu taipuisaksi.

Huomaa, että taipuisan muovin ja nestemäisen muovin välillä ei ole suurta lämpötilaeroa.

Käytä hitsauslankaa ja anna sen virrata liitokseen tasaisen helmen muodostumiseksi.

Pehmeä juotto (katso kuva L)

Pistehitsausta varten asenna supistussuutinlisäosa (10). Kiinnitä putkien hitsaamista varten heijastussuutinlisäosa (9). Jos käytät juotetta ilman juoksutetta, levitä juotosrasvaa tai -tahnaa juotosliitokseen. Kuumenna juotosliitos ja levitä juote. Juote on sulatettava työkappaleen lämpötilan mukaan. Poista juoksute tarvittaessa sen jälkeen, kun juotosliitos on jäähtynyt.

Lämpökutistuminen (katso kuva M)

Kiinnitä heijastussuutinlisäosa (9). Valitse työkappaleeseen sopivan lämpökutistuvan muoviputken halkaisija. Kuumenna lämpökutistuvaa muoviputkea tasaisesti, kunnes se sopii tiiviisti työkappaleen vasten.

Huolto ja hoito



VAROITUS!

Ennen kuin teet mitään toimenpiteitä sähkötyökalulle, vedä verkkopistoke irti.

Puhdistaminen

- Puhdista sähkötyökalu ja tuuletusaukkojen edessä oleva ritilä säännöllisesti. Puhdistusväli riippuu materiaalista ja käyttöajan pituudesta.
- Puhalla kotelon sisätila ja moottori puhtaaksi kuivalla paineilmalla säännöllisin välein.

Varaosat ja lisätarvikkeet

Katso muut lisätarvikkeet, etenkin työkalut ja kiillotustarvikkeet, valmistajan tuoteluetteloista.

Räjähetyksuvat ja varaosaluettelot löydät kotisivuiltamme:

www.flex-tools.com

Ohje voi myös olla saatavilla osoitteessa www.flex-tools.com.

Hävittämistä koskevat tiedot



VAROITUS!

Tee tarpeettomat sähkötyökalut käyttökelvottomiksi:

- verkkokäyttöinen sähkötyökalu irrottamalla virtajohto,



Vain EU-maat

Älä hävitä sähkötyökaluja kotitalousjätteen joukossa!

Vanhoja sähkö- ja elektroniikkalaitteita koskevan eurooppalaisen direktiivin 2012/19/EU ja sen maakohtaisten sovellusten mukaisesti käytetyt sähkötyökalut on kerättävä erikseen ja kierrätettävä ympäristöystävällisellä tavalla.

Raaka-aineiden hyödyntäminen jätteenä hävittämisen sijaan.

Laitteet, lisävarusteet ja pakkaukset pitää kierrättää ympäristöystävällisellä tavalla. Muoviset osat on merkitty kierrätykseen materiaalityypin mukaisesti.



HUOMAUTUS

Kysy jälleenmyyjältä tietoa hävitysvaihtoehtoista!

Vastuun poissulkeminen

Valmistaja ja valmistajan edustaja eivät vastaa vahingoista tai voiton menetyksestä, joiden syynä on liiketoiminnan keskeytyminen johtuen tuotteesta tai siitä, ettei tuotetta mahdollisesti voida käyttää.

Valmistaja ja valmistajan edustaja eivät vastaa vahingoista, joiden syynä on ohjeiden vastainen käyttö tai tuotteen käyttö muiden kuin valmistajan tuotteiden kanssa.

Σύμβολα που χρησιμοποιούνται σε αυτό το εγχειρίδιο



ΠΡΟΕΙΔΟΠΟΙΗΣΗ!

Υποδηλώνει επικείμενο κίνδυνο. Η μη τήρηση αυτής της προειδοποίησης μπορεί να οδηγήσει σε θάνατο ή σε εξαιρετικά σοβαρό τραυματισμό.



ΠΡΟΣΟΧΗ!

Υποδηλώνει το ενδεχόμενο μιας επικίνδυνης κατάστασης. Η μη τήρηση αυτής της προειδοποίησης μπορεί να οδηγήσει σε ελαφρύ τραυματισμό ή υλικές ζημιές.



ΣΗΜΕΙΩΣΗ

Υποδηλώνει συμβουλές χρήσης και σημαντικές πληροφορίες.

Σύμβολα επάνω στο ηλεκτρικό εργαλείο

L/min

Ρυθμός ροής αέρα



Προκειμένου να μειωθεί ο κίνδυνος τραυματισμού, ο χρήστης πρέπει να διαβάσει τις οδηγίες χρήσης!



Οδηγίες διάθεσης του άχρηστου ηλεκτρικού εργαλείου (βλ. σελίδα 73)!

Για τη δική σας ασφάλεια



ΠΡΟΕΙΔΟΠΟΙΗΣΗ!

Πριν από τη χρήση του ηλεκτρικού εργαλείου, διαβάστε και τηρείτε:

- Αυτή η συσκευή μπορεί να χρησιμοποιηθεί από άτομα με μειωμένες σωματικές, αισθητήριες ή νοητικές ικανότητες ή έλλειψη εμπειρίας και γνώσεων, εφόσον επιβλέπονται ή έχουν λάβει οδηγίες σχετικά με τη χρήση της συσκευής με ασφαλή τρόπο και έχουν κατανοήσει τους εμπλεκόμενους κινδύνους.
- Τα παιδιά δεν πρέπει να παίζουν με τη συσκευή. Φυλάτε τη συσκευή και το καλώδιό της μακριά από παιδιά.
- τις παρούσες οδηγίες χρήσης,

- τους κανόνες που ισχύουν στην εγκατάσταση, και τους κανονισμούς πρόληψης ατυχημάτων.

Αυτό το ηλεκτρικό εργαλείο ανταποκρίνεται στην πιο σύγχρονη τεχνολογία και έχει κατασκευαστεί σύμφωνα με τους αναγνωρισμένους κανονισμούς ασφαλείας.

Ωστόσο, όταν χρησιμοποιείται το ηλεκτρικό εργαλείο μπορεί να αποτελέσει κίνδυνο για τη ζωή και τη σωματική ακεραιότητα του χρήστη ή τρίτων, όπως και να προκληθεί υλική ζημιά στο ηλεκτρικό εργαλείο ή σε άλλη περιουσία.

Το πιστόλι θερμού αέρα με ψηφιακή ένδειξη μπορεί να χρησιμοποιείται μόνο

- σύμφωνα με την προβλεπόμενη χρήση,
- σε άριστη κατάσταση λειτουργίας.

Βλάβες με επίπτωση στην ασφάλεια θα πρέπει να αποκαθίστανται αμέσως.

Επομένως, μπορεί να προκληθεί πυρκαγιά εάν η συσκευή δεν χρησιμοποιηθεί με προσοχή:

- να είστε προσεκτικοί όταν χρησιμοποιείτε τη συσκευή σε χώρους όπου υπάρχουν εύφλεκτα υλικά. Μην το εφαρμόζετε στο ίδιο σημείο για μεγάλο χρονικό διάστημα.
- μην το χρησιμοποιείτε παρουσία εκρηκτικής ατμόσφαιρας.
- η θερμότητα μπορεί να μεταφερθεί σε εύφλεκτα υλικά που βρίσκονται εκτός οπτικού πεδίου.
- τοποθετήστε το στη βάση του μετά τη χρήση και κατόπιν επιτρέψτε να κρυώσει πριν από την αποθήκευση.

Προβλεπόμενη χρήση

Το πιστόλι θερμού αέρα με ψηφιακή ένδειξη προορίζεται

- για εμπορική χρήση στη βιομηχανία και το εμπόριο,
- για την τήξη πλαστικών ή κόλλας, την αφαίρεση αυτοκόλλητων, την συρρίκνωση περιτυλιγμάτων PVC ή μονωτικών σωλήνων και για λοιπές παρόμοιες εφαρμογές.

Οδηγίες ασφαλείας για το πιστόλι θερμού αέρα



ΠΡΟΕΙΔΟΠΟΙΗΣΗ!

Μελετήστε όλες τις προειδοποιήσεις

ασφάλειας, τις οδηγίες, τις εικόνες και τις προδιαγραφές που συνοδεύουν αυτό το ηλεκτρικό εργαλείο. Εάν δεν τηρηθούν όλες οι οδηγίες που αναφέρονται παρακάτω, μπορεί να προκληθεί ηλεκτροπληξία, πυρκαγιά και/ή σοβαρός τραυματισμός. Φυλάξτε όλες τις προειδοποιήσεις και τις οδηγίες για μελλοντική αναφορά.

- **Να είστε ιδιαίτερα προσεκτικοί όταν εργάζεστε κοντά σε εύφλεκτα υλικά.** Η ροή θερμού αέρα ή το καυτό ακροφύσιο μπορεί να αναφλέξει σκόνη ή αέρια.
- **Μην εργάζεστε με το πιστόλι θερμού αέρα σε τομείς με πιθανότητα πρόκλησης έκρηξης.**
- **Μην κατευθύνετε τη ροή θερμού αέρα στην ίδια περιοχή για παρατεταμένες περιόδους.** Η εργασία με πλαστικό, χρώματα, βερνίκια ή παρόμοια υλικά μπορεί να παράγει εύκολα εύφλεκτα αέρια.
- **να γνωρίζετε ότι η θερμότητα μπορεί να μεταφερθεί σε εύφλεκτα υλικά που βρίσκονται εκτός οπτικού πεδίου.**
- **ΜΗ χρησιμοποιείτε αυτό το εργαλείο για την αφαίρεση χρωμάτων που περιέχουν μόλυβδο.** Οι αποκολλήσεις, τα υπολείμματα και οι ατμοί του χρώματος μπορεί να περιέχουν μόλυβδο, ο οποίος είναι δηλητηριώδης.
- **Λάβετε υπόψη ότι η θερμότητα κατευθύνεται σε καλυμμένα εύφλεκτα υλικά, τα οποία ενδέχεται να αναφλεγούν.**
- **Τοποθετείτε με ασφάλεια το πιστόλι θερμού αέρα στις επιφάνειες αποθήκευσης μετά τη χρήση και επιτρέψτε να κρυώνει εντελώς πριν το φυλάξετε.** Το καυτό ακροφύσιο μπορεί να προκαλέσει ζημιά.
- **Τοποθετείτε το πιστόλι θερμού αέρα σε σταθερή, επίπεδη επιφάνεια όταν δεν το κρατάτε στο χέρι.**
- **Μην αφήνετε τα παιδιά να χρησιμοποιούν το πιστόλι θερμού αέρα χωρίς επίβλεψη όταν είναι ενεργοποιημένο.**
- **Φυλάτε τα πιστόλια θερμού αέρα που δεν χρησιμοποιούνται μακριά από παιδιά. Μην επιτρέπετε σε άτομα που δεν είναι εξοικειωμένα με το πιστόλι θερμού αέρα ή με τις παρούσες οδηγίες να χειρίζονται το εργαλείο.** Τα πιστόλια θερμού αέρα μπορεί να είναι επικίνδυνα στα χέρια ανεκπαίδευτων χρηστών.
- **Φοράτε πάντα γυαλιά ασφαλείας.** Τα γυαλιά ασφαλείας μειώνουν τον κίνδυνο τραυματισμού.
- **Ο χώρος εργασίας σας πρέπει να αερίζεται καλά.** Τα αέρια και ο ατμός που παράγονται κατά τη διάρκεια της εργασίας είναι συχνά επιβλαβή για την υγεία.
- **ΠΡΟΕΙΔΟΠΟΙΗΣΗ! Κραυγές επιφάνειες. Κρατάτε πάντα το πιστόλι θερμού αέρα από το πλαστικό περιβλήμα.** Μην αγγίζετε το ακροφύσιο, τα εξαρτήματα του ακροφυσίου και μην αποθηκεύετε το πιστόλι θερμού αέρα μέχρι το ακροφύσιο να κρυώσει σε θερμοκρασία δωματίου.
- **Μην κατευθύνετε τη ροή του αέρα σε άτομα ή ζώα.**
- **Μην κατευθύνετε τη ροή αέρα του πιστολιού θερμού αέρα στα ρούχα, τα μαλλιά ή άλλα μέρη του σώματος.** Μη χρησιμοποιείτε ως στεγνωτήρα μαλλιών. Τα πιστόλια θερμού αέρα μπορούν να παράγουν θερμότητα 530°C ή περισσότερο χωρίς φλόγα στο ακροφύσιο. Η επαφή με τη ροή αέρα μπορεί να προκαλέσει τραυματισμό.
- **Μην κατευθύνετε τη ροή του αέρα απευθείας σε γυαλί.** Το γυαλί μπορεί να ραγίσει και να προκαλέσει υλικές ζημιές ή τραυματισμούς.
- **Μην αφήνετε το πιστόλι θερμού αέρα χωρίς επίβλεψη όταν είναι ενεργοποιημένο.**
- **Τραβήξτε το φιν από την πρίζα πριν προσαρμόσετε τις ρυθμίσεις του εργαλείου, αλλάξτε αξεσουάρ ή αποθηκεύσετε το πιστόλι θερμού αέρα.** Αυτό το μέτρο ασφαλείας αποτρέπει την τυχαία εκκίνηση του πιστολιού θερμού αέρα.
- **Μην το εκθέτετε σε βροχή ή υγρασία.** Αποθηκεύστε το σε εσωτερικό χώρο σε ξηρό μέρος.
- **Εάν το καλώδιο ρεύματος καταστραφεί, αυτό θα πρέπει να αντικατασταθεί από τον κατασκευαστή, τον αντιπρόσωπο σέρβις του ή από ανάλογα εξειδικευμένα άτομα, προκειμένου να αποφευχθεί οποιοσδήποτε κίνδυνος.**

- **ΠΡΟΕΙΔΟΠΟΙΗΣΗ:** Αυτό το εργαλείο πρέπει να τοποθετείται στη βάση του όταν δεν χρησιμοποιείται.

Τεχνικά Χαρακτηριστικά

Εργαλείο	HG 650 2000	
Τύπος	Πιστόλι θερμού αέρα με ψηφιακή ένδειξη	
Όνομαστική τάση	V	220-240
Συχνότητα	Hz	50/60
Ισχύς εισόδου	W	2000
Ροή αέρα	L/min	Βαθμίδα 1: 500 Βαθμίδα 2: 250 Βαθμίδα 3: 500
Θερμοκρασία	°C	Βαθμίδα 1: 50 Βαθμίδα 2: 50-650 Βαθμίδα 3: 50-650
Βάρος σύμφωνα με τη «διαδικασία EPTA 01/2003»	kg	1,18
Βαθμός μόνωσης		
Θερμοκρασία λειτουργίας	-10~40°C	
Θερμοκρασία αποθήκευσης	< 50°C	

Γενική επισκόπηση (βλ. εικόνα Α)

Η αρίθμηση των χαρακτηριστικών του προϊόντος αναφέρεται στην απεικόνιση του ηλεκτρικού εργαλείου στη σελίδα με τα γραφικά.

1. Ακροφύσιο
2. Προστατευτικό θερμότητας
3. Είσοδος αέρα
4. Οθόνη LCD
5. Κουμπί ρύθμισης θερμοκρασίας (5a, 5b)
6. Διακόπτης ενεργοποίησης/

απενεργοποίησης και ρυθμίσεις ισχύος

7. Προσάρτημα επίπεδου ακροφυσίου
8. Προσάρτημα ακροφυσίου μείωσης (9 mm)
9. Προσάρτημα ανακλαστικού ακροφυσίου
10. Προσάρτημα ακροφυσίου μείωσης (20 mm)

Οδηγίες χρήσης



ΠΡΟΕΙΔΟΠΟΙΗΣΗ!

Πριν από οποιαδήποτε εργασία στο ηλεκτρικό εργαλείο, βγάξτε το καλώδιο ρεύματος από την πρίζα.

Πριν από την ενεργοποίηση του ηλεκτρικού εργαλείου

Αποσυσκεύαστε το πιστόλι θερμού αέρα και ελέγξτε μήπως κάποια εξαρτήματα λείπουν ή έχουν υποστεί ζημιά.

Δημιουργία καπνού κατά την αρχική χρήση.

Μια επιστροφή προστατεύει τις μεταλλικές επιφάνειες από διάβρωση στο εργοστάσιο. Αυτή η προστατευτική επιστροφή εξατμίζεται κατά την αρχική χρήση.

Εγκατάσταση/αφαίρεση ενός προσαρτήματος ακροφυσίου (βλ. εικόνα Β)



ΠΡΟΕΙΔΟΠΟΙΗΣΗ!

Βεβαιωθείτε ότι το ακροφύσιο είναι πάντα στραμμένο μακριά από εσάς και τους παρευρισκόμενους.

- Για την εγκατάσταση, σύρετε το προσάρτημα ακροφυσίου επάνω στο ακροφύσιο πιστολιού θερμού αέρα (1) και περιστρέψτε στη σωστή θέση.
- Για να το αφαιρέσετε, αφήστε το εργαλείο να κρυώσει σε θερμοκρασία δωματίου και στη συνέχεια περιστρέψτε και τραβήξτε το προσάρτημα ακροφυσίου από το εργαλείο.

Εγκατάσταση/αφαίρεση του προστατευτικού θερμότητας (βλ. εικόνα C & D)

ΠΡΟΕΙΔΟΠΟΙΗΣΗ!

Το ακροφύσιο είναι καυτό! Η εργασία χωρίς το προστατευτικό θερμότητας αυξάνει τον κίνδυνο εγκαυμάτων.

Όταν εργάζεστε σε ιδιαίτερα στενούς χώρους, μπορείτε να αφαιρείτε το προστατευτικό θερμότητας (2).

Για την εγκατάσταση, ευθυγραμμίστε την προεξοχή (c-1) στο προστατευτικό θερμότητας (2) με την εγκοπή (c-2) στο πιστόλι θερμού αέρα, πιέστε προς τα μέσα (1.) και περιστρέψτε το προστατευτικό δεξιόστροφα (2.).

Για να το αφαιρέσετε, γυρίστε το προστατευτικό θερμότητας (2) αριστερόστροφα και αφαιρέστε το.

ΠΡΟΕΙΔΟΠΟΙΗΣΗ!

Για να αφαιρέσετε ή να τοποθετήσετε το προστατευτικό θερμότητας, απενεργοποιήστε το πιστόλι θερμού αέρα και αφήστε το να κρυώσει.

Ενεργοποίηση/απενεργοποίηση (βλ. εικόνα E)

■ Ενεργοποίηση

Σύρτε το διακόπτη ενεργοποίησης/ απενεργοποίησης (6) προς τα πάνω.

Ρύθμιση θερμικής προστασίας: Σε περίπτωση υπερθέρμανσης (π.χ. λόγω απόφραξης του αέρα ή ανεπαρκούς παροχής αέρα), το πιστόλι θερμού αέρα απενεργοποιεί αυτόματα τη θέρμανση. Ο φυσητήρας, ωστόσο συνεχίζει να λειτουργεί. Εάν το πιστόλι θερμού αέρα έχει φτάσει σε θερμοκρασία λειτουργίας, η θέρμανση ενεργοποιείται πάλι αυτόματα.

■ Απενεργοποίηση

Σύρτε το διακόπτη ενεργοποίησης/ απενεργοποίησης (6) προς τα κάτω στη θέση 0.



ΣΗΜΕΙΩΣΗ

Μετά από παρατεταμένη περίοδο εργασίας σε υψηλή θερμοκρασία, αφήστε το πιστόλι θερμού αέρα να κρυώσει πριν το απενεργοποιήσετε. Για να το κάνετε αυτό,

αφήστε το να λειτουργήσει στη χαμηλότερη ρύθμιση θερμοκρασίας για λίγο.

Ρύθμιση της ροής του αέρα και της θερμοκρασίας (βλ. εικόνα F)

Με τον διακόπτη ενεργοποίησης/ απενεργοποίησης (6), μπορείτε να ρυθμίσετε τη ροή αέρα στα διάφορα επίπεδα:

Ρύθμιση	Θέση διακόπτη	l/min	°C
Στάδιο εργασίας 1		500	50
Στάδιο εργασίας 2		250	50-650
Στάδιο εργασίας 3		500	50-650



ΣΗΜΕΙΩΣΗ

Εάν δεν επιτρέπεται η υπερβολική θέρμανση γύρω από το τεμάχιο επεξεργασίας ή εάν ελαφρύτερα τεμάχια ενδέχεται να παρασυρθούν από τη ροή αέρα, μειώστε τη ροή του αέρα.

Στο στάδιο εργασίας 1, η θερμοκρασία ρυθμίζεται στους 50 °C. Στα στάδια εργασίας 2 και 3, η θερμοκρασία μπορεί να προσαρμοστεί.

Κατά την εναλλαγή από το στάδιο 1 σε ένα από τα στάδια εργασίας, ανακαλείται η θερμοκρασία που είχε ρυθμιστεί τελευταία.

Η ρυθμισμένη θερμοκρασία εμφανίζεται στην οθόνη (4).

Για να αυξήσετε τη θερμοκρασία, πατήστε το κουμπί «» (5b), για να μειώσετε τη θερμοκρασία, πατήστε το κουμπί «» (5a).

Με σύντομο πάτημα του κουμπιού αυξάνεται ή μειώνεται η θερμοκρασία κατά 10 °C. Πατώντας και κρατώντας πατημένο το κουμπί αυξάνεται ή μειώνεται συνεχώς η θερμοκρασία κατά 10 °C μέχρι να απελευθερωθεί το κουμπί ή να επιτευχθεί η μέγιστη/ελάχιστη θερμοκρασία.

Η ρυθμισμένη θερμοκρασία-στόχος εμφανίζεται στην οθόνη (4). Προβάλλεται

πραγματική θερμοκρασία στην έξοδο του ακροφυσίου.

⚠ ΠΡΟΕΙΔΟΠΟΙΗΣΗ!

Όταν μειώνετε τη θερμοκρασία, το πιστόλι θερμού αέρα κρυώνει αρκετά γρήγορα.

Το στάδιο 1 είναι κατάλληλο για το κρύωμα ενός ζεσταμένου τεμαχίου επεξεργασίας ή για το στέγνωμα μπογιάς. Είναι επίσης κατάλληλο για το κρύωμα του πιστολιού θερμού αέρα πριν από την απενεργοποίηση ή την αντικατάσταση των ακροφυσίων προσάρτησης.

Χρήση του πιστολιού θερμού αέρα

⚠ ΠΡΟΕΙΔΟΠΟΙΗΣΗ!

Για να μειώσετε τον κίνδυνο τραυματισμού, μην αφαιρείτε ή τοποθετείτε το προσάρτημα ακροφυσίου μέχρι το εργαλείο να κρυώσει σε θερμοκρασία δωματίου.

i ΣΗΜΕΙΩΣΗ

Μην τοποθετείτε το ακροφύσιο πολύ κοντά στο τεμάχιο επεξεργασίας στο οποίο χρησιμοποιείτε το ηλεκτρικό εργαλείο. Η προκύπτουσα απόφραξη του αέρα μπορεί να οδηγήσει σε υπερθέρμανση του πιστολιού θερμού αέρα.

Η απόσταση μεταξύ του ακροφυσίου και του τεμαχίου επεξεργασίας εξαρτάται από το υλικό που επεξεργάζεστε (μέταλλο, πλαστικό κ.λπ.) και τη μέθοδο εργασίας.

Η βέλτιστη θερμοκρασία για κάθε εφαρμογή μπορεί να καθοριστεί με μια πρακτική δοκιμή.

Πάντα να δοκιμάζετε πρώτα την ποσότητα του αέρα και τη θερμοκρασία. Ξεκινήστε με μεγαλύτερη απόσταση και χαμηλότερη ρύθμιση ισχύος. Στη συνέχεια, προσαρμόστε τη ρύθμιση απόστασης και ισχύος ανάλογα με τις απαιτήσεις.

Εάν δεν είστε σίγουροι για το υλικό στο οποίο εργάζεστε ή για την επίδραση που μπορεί να έχει ο θερμός αέρας σε αυτό, δοκιμάστε πρώτα την επίδραση σε μια κρυφή περιοχή.

Μπορείτε να εργάζεστε χωρίς παρελκόμενα για όλα τα παραδείγματα εργασίας. Ωστόσο, η χρήση των συνιστώμενων παρελκόμενων

θα απλοποιήσει την εργασία και θα αυξήσει σημαντικά την ποιότητα του αποτελέσματος.

Αφαίρεση βερνικιών/αφαίρεση κόλλας (βλ. εικόνα G)

Τοποθετήστε το επίπεδο προσάρτημα ακροφυσίου (7). Μαλακώστε για λίγο το βερνίκι με θερμό αέρα και αφαιρέστε το με μια καθαρή σπάτουλα. Η μακρά έκθεση στη θερμότητα καίει το βερνίκι και δυσκολεύει την αφαίρεση.

Πολλές συγκολλητικές ουσίες μπορούν να μαλακώσουν με τη χρήση θερμότητας. Θερμαίνοντας τις συγκολλητικές ουσίες, μπορείτε να σπάσετε τις συνδέσεις ή να αφαιρέσετε την περίσσεια κόλλας.

Αφαίρεση χρώματος από τα πλαίσια των παραθύρων (βλ. εικόνα H)

⚠ ΠΡΟΕΙΔΟΠΟΙΗΣΗ!

Για την εφαρμογή αυτή πρέπει να χρησιμοποιείται το επίπεδο προσάρτημα ακροφυσίου (7). Υπάρχει κίνδυνος να σπάσει το γυαλί.

Μπορείτε να αφαιρέσετε το χρώμα από τις επιφάνειες προφίλ με μια κατάλληλη σπάτουλα και να το βουρτσίσετε με μια μαλακή συρμάτινη βούρτσα.

Απόψυξη παγωμένων σωλήνων νερού (βλ. εικόνα I)

⚠ ΠΡΟΕΙΔΟΠΟΙΗΣΗ!

Πριν εφαρμόσετε θερμότητα στον σωλήνα, βεβαιωθείτε ότι πρόκειται πράγματι για σωλήνα νερού. Οι σωλήνες νερού και αερίου συχνά φαίνονται πανομοιότυποι εξωτερικά. Οι σωλήνες αερίου δεν πρέπει σε καμία περίπτωση να θερμαίνονται. Τοποθετήστε το προσάρτημα ανακλαστικού ακροφυσίου (9).

Ζεστάνετε σταδιακά τα παγωμένα σημεία του σωλήνα, ξεκινώντας από την έξοδο και επιστρέφοντας προς την είσοδο. Να είστε πολύ προσεκτικοί όταν ζεσταίνετε πλαστικούς σωλήνες και συνδέσεις σωλήνων για να αποφύγετε την πρόκληση ζημιών.

Διαμόρφωση πλαστικών σωλήνων (βλ. εικόνα J)

Τοποθετήστε το προσάρτημα ανακλαστικού ακροφυσίου (9). Γεμίστε τους πλαστικούς

σωλήνες με άμμο και σφραγίστε τους και από τις δύο πλευρές για να αποφύγετε την κάμψη του σωλήνα. Ζεστάνετε προσεκτικά και ομοιόμορφα το σωλήνα, μετακινώντας το εργαλείο μπρος-πίσω από τη μία πλευρά στην άλλη.

Συγκόλληση πλαστικού (βλ. εικόνα Κ)

Τοποθετήστε το προσάρτημα ακροφυσίου μείωσης (8) και το πέδιλο συγκόλλησης (k-1 δεν παρέχεται). Το τεμάχιο εργασίας που απαιτεί συγκόλληση και το σύρμα συγκόλλησης πρέπει να είναι κατασκευασμένα από το ίδιο υλικό (π.χ. και τα δύο από PVC). Η ραφή πρέπει να είναι καθαρή και απαλλαγμένη από γράσα. Ζεστάνετε προσεκτικά το σημείο της ραφής μέχρι να γίνει εύκαμπτο.

Σημειώστε ότι δεν υπάρχει μεγάλη διαφορά θερμοκρασίας μεταξύ του εύκαμπτου πλαστικού και του υγρού πλαστικού. Εφαρμόστε το σύρμα συγκόλλησης και αφήστε το να εισχωρήσει στην ένωση για να σχηματίσει μια ομοιόμορφη στεφάνη.

Μαλακή συγκόλληση (βλ. εικόνα L)

Για σημειακή συγκόλληση, τοποθετήστε το προσάρτημα ακροφυσίου μείωσης (10). Για τη συγκόλληση σωλήνων, τοποθετήστε το προσάρτημα ανακλαστικό ακροφυσίου (9). Εάν χρησιμοποιείτε καλά χωρίς ροή, εφαρμόστε γράσο ή πάστα συγκόλλησης στην ένωση συγκόλλησης. Θερμάνετε την ένωση συγκόλλησης και εφαρμόστε το καλά. Η συγκόλληση πρέπει να λιώσει από τη θερμοκρασία του τεμαχίου επεξεργασίας. Εάν είναι απαραίτητο, αφαιρέστε τον ρευστοποιητή αφού κρυώσει η ένωση συγκόλλησης.

Θερμική συρρίκνωση (βλ. εικόνα Μ)

Τοποθετήστε το προσάρτημα ανακλαστικό ακροφυσίου (9). Επιλέξτε τη διάμετρο του πλαστικού σωλήνα θερμικής συρρίκνωσης κατάλληλη για το τεμάχιο επεξεργασίας. Ζεστάνετε ομοιόμορφα τον πλαστικό σωλήνα θερμικής συρρίκνωσης μέχρι να εφαρμόσει επακριβώς στο τεμάχιο επεξεργασίας.

Συντήρηση και φροντίδα



ΠΡΟΕΙΔΟΠΟΙΗΣΗ!

Πριν από οποιαδήποτε εργασία στο ηλεκτρικό εργαλείο, βγάζετε το καλώδιο ρεύματος από την πρίζα.

Καθαρισμός

- Καθαρίζετε τακτικά το ηλεκτρικό εργαλείο και το πλέγμα που υπάρχει μπροστά από τις οπές εξαερισμού. Η συχνότητα καθαρισμού εξαρτάται από το υλικό και τη διάρκεια χρήσης.
- Καθαρίζετε τακτικά το εσωτερικό του περιβλήματος και του κινητήρα με ξηρό πεπιεσμένο αέρα.

Ανταλλακτικά και παρελκόμενα

Για άλλα παρελκόμενα, ειδικά για εργαλεία ή βοηθήματα στίλβωσης, ανατρέχετε στους καταλόγους των κατασκευαστών.

Σχεδιαγράμματα σε ανεπτυγμένη μορφή και λίστες ανταλλακτικών διατίθενται στον δικτυακό μας τόπο:

www.flex-tools.com

Οι οδηγίες είναι επίσης διαθέσιμες στο www.flex-tools.com.

Πληροφορίες διάθεσης



ΠΡΟΕΙΔΟΠΟΙΗΣΗ!

Καθιστάτε τα πλεονάζοντα ηλεκτρικά εργαλεία μη χρησιμοποιήσιμα:

- τα ηλεκτρικά εργαλεία που λειτουργούν με ρεύμα, αφαιρώντας το καλώδιο ρεύματος.



Μόνο χώρες της ΕΕ

Μην απορρίπτετε τα ηλεκτρικά εργαλεία στα οικιακά απορρίμματα!

Σύμφωνα με την ευρωπαϊκή οδηγία 2012/19/ΕΕ σχετικά με τα απόβλητα ηλεκτρικού και ηλεκτρονικού εξοπλισμού και την ενσωμάτωση της οδηγίας αυτής στο εθνικό δίκαιο, τα άχρηστα ηλεκτρικά εργαλεία πρέπει να συλλέγονται ξεχωριστά για να ανακυκλώνονται με τρόπο φιλικό προς το περιβάλλον.



Ανάκτηση πρώτων υλών αντί για διάθεση απορριμμάτων.

Η συσκευή, τα παρελκόμενα και η συσκευασία πρέπει να ανακυκλώνονται με τρόπο φιλικό προς το περιβάλλον. Τα πλαστικά μέρη επισημαίνονται για ανακύκλωση ανάλογα με τον τύπο υλικού.



ΣΗΜΕΙΩΣΗ

Σας παρακαλούμε να ζητήσετε από το κατάστημα αγοράς να σας υποδείξει τους τρόπους διάθεσης!

Απαλλαγή ευθύνης

Ο κατασκευαστής και ο εκπρόσωπός του δεν ευθύνονται για καμία ζημιά ή απώλεια κέρδους λόγω της διακοπής επαγγελματικής δραστηριότητας, η οποία επήλθε λόγω του προϊόντος ή ενός άχρηστου προϊόντος.

Ο κατασκευαστής και ο εκπρόσωπός του δεν ευθύνονται για καμία ζημιά που προκλήθηκε από ακατάλληλη χρήση του προϊόντος ή από τη χρήση του προϊόντος με προϊόντα άλλων κατασκευαστών.

Bu kılavuzda kullanılan semboller

UYARI!

Yaklaşan tehlikeyi belirtir. Bu uyarının dikkate alınmaması ölüm veya ağır yaralanmalara neden olabilir.

DİKKAT!

Olası bir tehlikeli durumu belirtir. Bu uyarının dikkate alınmaması hafif yaralanmalara veya maddi hasara neden olabilir.

NOT

Uygulama ipuçlarını ve önemli bilgileri belirtir.

Elektrikli alettaki semboller

L/dk. Hava akış hızı



Yaralanma riskini azaltmak için çalıştırma talimatlarını okuyun.



Eskiyen cihazın bertaraf edilmesine ilişkin bilgiler (bkz. sayfa 79)!

Güvenliğiniz için

UYARI!

Elektrikli aleti kullanmadan önce lütfen aşağıdakileri okuyun:

- *Bu cihaz, fiziksel duyu kaybı veya zihinsel yetenekleri zayıf veya tecrübe ve bilgi yetersizliği olan kişiler tarafından ancak gözetim altında oldukları veya güvenliklerinden sorumlu bir kişi tarafından cihazın kullanımı ile ilgili talimat aldıkları müddetçe kullanılabilir.*
- *Çocuklar cihazla oynamamalıdır. Cihazı ve kablosunu, çocukların erişemeyeceği bir yerde saklayın.*
- *burada yer alan çalıştırma talimatlarını,*
- *aletin kullanılacağı alana ilişkin geçerli kuralları ve kazaların önlenmesi ile ilgili düzenlemeleri.*

Bu elektrikli alet son teknoloji ürünü olup, kabul edilen güvenlik düzenlemelerine uygun olarak üretilmiştir.

Bununla birlikte kullanım sırasında elektrikli alet, kullanıcının veya bir üçüncü tarafın hayatı

ve sağlığı için tehlike oluşturabilir ya da aletin kendisi veya başka eşyalar zarar görebilir.

Dijital ısı tabancası yalnızca

- *kullanım amacına göre*
- *ve mükemmel çalışır durumdayken kullanılabilir.*

Güvenliği tehlikeye atan arızalar derhal onarılmalıdır.

Cihaz dikkatli kullanılmazsa yangın çıkabilir, bu nedenle:

- Yanıcı maddelerin bulunduğu yerlerde cihazı kullanırken dikkatli olun. Aynı yere uzun süre uygulamayın.
- Patlayıcı ortamlarda kullanmayın.
- Isı, görüş alanı dışındaki yanıcı maddelere iletilebilir.
- Kullandıktan sonra standının üzerine koyun ve depoya kaldırmadan önce soğumasını bekleyin.

Kullanım amacı

Dijital ısı tabancası aşağıdaki kullanım amaçlarına yöneliktir:

- sanayi ve ticari amaçlı kullanım için,
- plastik veya tutkalın eritilmesi, çıkartmaların, daralan PVC ambalajların veya izolasyon tüplerinin ve diğer benzer uygulamaların çıkarılması için.

Isı tabancası için güvenlik talimatları

UYARI!

Bu elektrikli alet ile birlikte verilen tüm güvenlik uyarılarını, talimatları, çizimleri ve teknik özellikleri okuyun. Aşağıdaki talimatların tamamına uyulmaması elektrik çarpması, yangın ve/veya ciddi yaralanma ile sonuçlanabilir. Tüm uyarı ve talimatları gelecekte başvuru amacıyla muhafaza edin.

- **Yanıcı malzemelerin yakınında çalışırken özellikle dikkatli olun.** Sıcak hava akışı veya sıcak başlık toz veya gazları tutuşturabilir.
- **Potansiyel olarak patlayıcı alanlarda ısı tabancasıyla çalışmayın.**
- **Sıcak hava akımını aynı alana uzun süre tutmayın.** Plastik, boya, vernik veya benzeri malzemelerle çalışmak kolaylıkla alev alabilen gazlar üretebilir.
- **Isı, görüş alanı dışındaki yanıcı**

- maddelere iletilebilir.**
- **Bu aleti, kurşun içeren boyaları çıkarmak için KULLANMAYIN.** Boyanın kabukları, kalıntıları ve buharları zehirli kurşun içerebilir.
 - **Isı kapalı yanıcı malzemelere doğrultulduğunda bunların tutuşabileceğini unutmayın.**
 - **Isı tabancasını kullandıktan sonra saklama yüzeylerine güvenli bir şekilde yerleştirin ve paketlemeden önce tamamen soğumasını bekleyin.** Sıcak başlık hasara neden olabilir.
 - **Isı tabancası elle tutulmadığında sabit, düz bir yüzeye yerleştirin.**
 - Çocukların ısı tabancası açıkken gözetimsiz olarak kullanmasına izin vermeyin.
 - **Boşta ısı tabancalarını çocukların erişemeyeceği bir yerde saklayın. Isı tabancasına veya bu talimatlara aşina olmayan kişilerin aleti kullanmasına izin vermeyin.** Isı tabancaları, eğitimsiz kullanıcıların elinde tehlikeli olabilir.
 - **Her zaman koruyucu gözlük takın.** Güvenlik gözlükleri yaralanma riskini azaltır.
 - Çalışma alanınızı iyi havalandırın. Çalışma sırasında ortaya çıkan gaz ve buhar çoğu zaman sağlığa zararlıdır.
 - **UYARI! Sıcak Yüzeyler.** Isı tabancasını daima plastik muhafazadan tutun. Başlık oda sıcaklığına soğuyana kadar başlığa ve başlık bağlantılarına dokunmayın veya ısı tabancasını depolamak üzere kaldırmayın.
 - **Hava akımını insanlara veya hayvanlara yönlendirmeyin.**
 - **Isı tabancasının hava akışını giysilere, saç veya vücudun diğer kısımlarına yönlendirmeyin. Saç kurutma makinesi olarak kullanmayın.** Isı tabancaları başlıkta 530°C veya daha üzeri sıcaklıkta alevsiz ısı üretebilir. Hava akımıyla temas yaralanmaya neden olabilir.
 - **Hava akışını doğrudan camın üzerine yönlendirmeyin.** Cam çatlayabilir ve maddi hasara veya yaralanmaya neden olabilir.
 - **Isı tabancasını açıkken gözetimsiz bırakmayın.**
 - **Alet ayarlarını yapmadan, aksesuarları değiştirmeden veya ısı tabancasını depolamak için kaldırmadan önce elektrik fişini çekin.** Bu güvenlik önlemi,

ısı tabancasının yanlışlıkla çalıştırılmasını önler.

- **Yağmura veya neme maruz bırakmayın.** Kapalı yerlerde kuru bir yerde saklayın.
- Elektrik kablosu hasarlıysa tehlike oluşmasını önlemek için üretici, yetkili servis veya benzeri yetkili kişiler tarafından değiştirilmelidir.
- **UYARI:** Bu alet kullanılmadığı zaman standına yerleştirilmelidir.

Teknik veriler

Alet	HG 650 2000	
Tipi	Dijital Isı Tabancası	
Nominal voltaj	V	220-240
Frekans	Hz	50/60
Giriş gücü	W	2000
Hava akışı	L/dk.	1. Kademe: 500 2. Kademe: 250 3. Kademe: 500
Sıcaklık	°C	1. Kademe: 50 2. Kademe: 50-650 3. Kademe: 50-650
"EPTA Prosedürü 01/2003"e göre ağırlık	kg	1,18
Yalıtımlı sınıf	□/II	
Çalışma sıcaklığı	-10~40°C	
Depolama sıcaklığı	< 50°C	

Genel bakış (bkz. şekil A)

Ürün özelliklerine ait numaralar için teknik resim sayfalarındaki makine çizimlerine bakın.

1. Uç
2. Isı kalkanı
3. Hava girişi
4. LCD Ekran
5. Sıcaklık ayar butonu (5a,5b)
6. Açma/kapama düğmesi ve güç ayarları
7. Düz başlık aparatı
8. Redüksiyon başlığı aparatı (9 mm)

9. Reflektör başlığı aparatı

10. Redüksiyon başlığı aparatı (20 mm)

Çalıştırma talimatları

⚠ **UYARI!**

Elektrikli aletin üzerinde herhangi bir çalışma yapmadan önce elektrik fişini çekin.

Elektrikli aleti çalıştırmadan önce

Isı tabancasını ambalajından çıkarın ve eksik ya da hasarlı parça olup olmadığını kontrol edin.

İlk Kullanım Sırasında Duman Çıkması.

Bir kaplama, metal yüzeyleri fabrika çıkışında korozyona karşı korur. Bu koruyucu tabaka ilk kullanım sırasında buharlaşır.

Başlık aparatının takılması/ çıkarılması (bkz. şekil B)

⚠ **UYARI!**

Başlığın her zaman sizden ve çevredekilerden uzağa baktığından emin olun.

- Takmak için başlık aparatını ısı tabancası başlığına (1) kaydırın ve döndürerek yerine takın.
- Çıkarmak için aletin oda sıcaklığına kadar soğumasını bekleyin, ardından başlık aparatını döndürün ve aletten uzağa doğru çekin.

Isı kalkanını takma/çıkarma (bkz. şekil C ve D)

⚠ **UYARI!**

Başlık sıcak! Isı kalkanı olmadan çalışmak yanma riskini artırır.

Özellikle dar alanlarda çalışırken ısı kalkanını (2) çıkarabilirsiniz.

Takmak için, ısı kalkanındaki (2) çıkıntıyı (c-1) ısı tabancasının üzerindeki oluk (c-2) ile hizalayın ve içeri doğru (1.) bastırın ve kalkanı (2.) saat yönünde döndürün.

Çıkarmak için ısı kalkanını (2) saat yönünün tersine çevirin ve çıkarın.

⚠ **UYARI!**

Isı kalkanını çıkarmak veya takmak için ısı tabancasını kapatın ve soğumaya bırakın.

Açma/kapama (bkz. şekil E)

■ Açma

Açma/kapama düğmesini (6) yukarıya doğru kaydırın.

Termik koruma düzenlemesi: Aşırı ısınma durumunda (örn. hava akışının tıkanması veya yetersiz hava beslemesi nedeniyle) ısı tabancası, ısıtmayı otomatik olarak kapatır. Ancak üfleyci çalışmaya devam eder. Isı tabancası çalışma sıcaklığına soğuduğunda ısıtma otomatik olarak tekrar başlatılır.

■ Kapatma



Açma/kapama düğmesini (6) aşağıya, O konumuna kaydırın.

ⓘ **NOT**

Yüksek sıcaklıkta uzun süre çalıştıktan sonra ısı tabancasını kapatmadan önce soğumasını bekleyin. Bunun için kısa bir süre en düşük sıcaklık ayarında çalıştırın.

Hava akışının ve sıcaklığın düzenlenmesi (bkz. Şekil F)

Açma/kapama düğmesi (6) ile hava akışını birkaç farklı seviyeden birine ayarlayabilirsiniz:

Ayar	Düğme konumu	l/dk.	°C
Çalışma aşaması 1		500	50
Çalışma aşaması 2		250	50-650
Çalışma aşaması 3		500	50-650

ⓘ **NOT**

İş parçası çevresinde aşırı ısınma olmaması gerekiyorsa veya daha hafif iş parçaları havayla uçup gidecekse lütfen hava akışını azaltın.

Çalışma aşaması 1'de sıcaklık 50 °C'ye ayarlanır. 2. ve 3. çalışma aşamalarında sıcaklık ayarlanabilir.

1. aşamadan çalışma aşamalarından birine geçildiğinde en son ayarlanan sıcaklık kullanılır.

Ayarlanan sıcaklık ekranda (4) gösterilir.

Sıcaklığı arttırmak için "▲" (5b) düğmesine, sıcaklığı azaltmak için basın "■" (5a) düğmesine basın.

Düğmeye kısa süre basıldığında sıcaklık 10 °C artar veya azalır. Düğmeye basılması ve basılı tutulması düğme bırakılana veya maksimum/minimum sıcaklığa ulaşılan kadar sıcaklığı sürekli olarak 10 °C artırır veya azaltır.

Ayarlanan hedef sıcaklık, ekranda (4) gösterilir. Başlık çıkışıdaki sıcaklık görüntülenir.

⚠ **UYARI!**

Sıcaklığı düşürdüğünüzde ısı tabancasının soğuması uzun sürmez. 1. aşama, ısıtılmış iş parçasının soğutulması veya boyanın kurutulması için uygundur.

Aynı şekilde, başlık aparatlarını kapatmadan veya değiştirmeden önce ısı tabancasının soğutulması için de uygundur.

Isı tabancasını kullanma

⚠ **UYARI!**

Yaralanma riskini azaltmak için alet oda sıcaklığına soğuyana kadar başlık aparatını çıkarmayın veya takmayın.

i NOT

Başlığı elektrikli aleti kullandığınız iş parçasına çok yakın yerleştirmeyin. Hava tıkanıklığı, ısı tabancasının aşırı ısınmasına yol açabilir.

Başlık ile iş parçası arasındaki mesafe, üzerinde çalıştığınız malzemeye (metal, plastik vb.) ve amaçlanan çalışma yöntemine bağlıdır.

Her uygulama için optimum sıcaklık pratik bir testle belirlenebilir.

Daima önce hava miktarını ve sıcaklığı test edin. Daha uzak bir mesafeden ve daha düşük bir güç ayarıyla başlayın. Ardından mesafeyi ve güç ayarını gereksinimlere göre ayarlayın.

Hangi malzeme üzerinde çalıştığınızdan veya sıcak havanın üzerinde nasıl bir etkisi olabileceğinden emin değilseniz önce etkiyi kapalı bir alanda test edin.

Tüm çalışma örnekleri için aksesuarsız çalışabilirsiniz. Ancak önerilen aksesuarların kullanılması, çalışmayı kolaylaştıracak ve sonucun kalitesini önemli ölçüde artıracaktır.

Verniğin çıkarılması/ yapıştırıcıların gevşetilmesi (bkz. Şekil G)

Düz başlık aparatını (7) takın. Verniği sıcak hava ile kısaca yumuşatın ve temiz bir spatula ile çıkarın. Uzun süre ısıya maruz kalma verniği yakar ve çıkarılmasını zorlaştırır.

Birçok yapıştırıcı, ısı kullanılarak yumuşatılabilir. Yapıştırıcıları ısıtarak bağlantıları koparabilir veya fazla yapıştırıcıyı çıkarabilirsiniz.

Pencere çerçevelerindeki boyanın çıkarılması (bkz. şekil H)

⚠ **UYARI!**

Bu uygulama için düz başlık aparatı (7) kullanılmalıdır. Camın kırılma riski bulunmaktadır.

Profilli yüzeylerdeki boyayı uygun bir spatula ile temizleyebilir, yumuşak tel fırça ile fırçalayabilirsiniz.

Donmuş su borularının çözülmesi (bkz. Şekil I)

⚠ **UYARI!**

Boruya ısı uygulamadan önce bunun su borusu olup olmadığını kontrol edin. Su boruları ve gaz boruları çoğu zaman dışarıdan aynı görünür. Gaz boruları hiçbir durumda ısıtılmamalıdır. Reflektör başlığı aparatını (9) takın.

Çıkıştan başlayıp girişe doğru ilerleyerek borunun donmuş noktalarını kademeli olarak ısıtın.

Hasar vermemek için plastik boruları ve boru bağlantılarını ısıtırken çok dikkatli olun.

Plastik boruların şekillendirilmesi (bkz. Şekil J)

Reflektör başlığı aparatını (9) takın. Plastik boruları kumla doldurun ve borunun bükülmesini önlemek için her iki taraftan kapatın. Aleti bir taraftan diğer tarafa ileri geri hareket ettirerek boruyu dikkatli ve eşit bir şekilde ısıtın.

Plastik kaynağı (bkz. Şekil K)

Redüksiyon başlığı aparatını (8) ve kaynak pabucunu (k-1 birlikte verilmmez) takın. Kaynak gerektiren iş parçası ve kaynak teli aynı

malzemeden olmalıdır (örn. her ikisi de PVC). Dikiş temiz ve yağdan arındırılmış olmalıdır. Dikiş noktasını esnek hale gelinceye kadar dikkatlice ısıtın.

Esnek plastik ile sıvı plastik arasında sıcaklık açısından büyük bir fark olmadığını unutmayın.

Kaynak telini uygulayın ve düzgün bir boncuk oluşturacak şekilde bağlantının içine akmasını sağlayın.

Yumuşak lehimleme (bkz. Şekil L)

Nokta kaynağı için redüksiyon başlığı aparatını (10) takın. Borularda kaynak yapmak için reflektör başlığı aparatını (9) takın. Akısız lehim kullanıyorsanız lehim bağlantısına lehim gresi veya macunu sürün. Lehim bağlantısını ısıtın ve lehimi uygulayın. Lehim, iş parçasının sıcaklığına göre eritilmelidir. Gerekirse, lehim bağlantısı soğuduktan sonra akıyı çıkarın.

Isıyla büzüşme (bkz. Şekil M)

Reflektör başlığı aparatını (9) takın. İş parçasına uygun ısıyla büzüşen plastik borunun çapını seçin. Isıyla daralan plastik boruyu iş parçasına sıkıca oturuncaya kadar eşit şekilde ısıtın.

Bakım

UYARI!

Elektrikli aletin üzerinde herhangi bir çalışma yapmadan önce elektrik fişini çekin.

Temizlik

- Elektrikli aleti ve havalandırma deliklerinin önündeki ızgarayı düzenli olarak temizleyin. Temizleme sıklığı malzemeye ve kullanım süresine bağlıdır.
- Gövde içine ve motora kuru basınçlı hava üfleyerek düzenli olarak temizleyin.

Yedek parçalar ve aksesuarlar

Diğer aksesuarlar, özellikle aletler ve cilalama yardımcıları için üreticinin kataloglarına bakın. Parça yerleşim çizimleri ve yedek parça listeleri ana sayfamızda bulunabilir:

www.flex-tools.com

Talimatlar www.flex-tools.com adresinde de bulunabilir.

Bertaraf bilgileri

UYARI!

Atıl elektrikli aletleri, güç kablosunu sökerek kullanılamaz hale getirin.



Sadece AB ülkeleri içindir
Elektrikli aletleri evsel atıkların içine atmayın!

Atık Elektrikli ve Elektronik Cihazlar hakkında ki 2012/19/EU sayılı Avrupa Direktifi uyarınca ve ulusal yasalara uygun olarak kullanılan elektrikli aletler ayrı olarak toplanmalı ve çevre dostu bir şekilde geri dönüştürülmelidir.



Atık bertarafı yerine hammadde geri kazanımı.

Alet, aksesuarlar ve ambalajlar çevre dostu bir şekilde geri dönüştürülmelidir. Plastik parçalar malzeme türüne göre geri dönüşüm için tanımlanmıştır.



NOT

Lütfen bayinize bertaraf etme seçenekleri hakkında danışın!

Sorumluluktan muafiyet

Üretici ve temsilcisi, ürünün veya kullanılamaz bir ürünün neden olduğu iş kesintilerinden kaynaklanan zararlardan ve kâr kayıplarından sorumlu değildir.

Üretici ve temsilcisi, ürünün yanlış kullanılması veya ürünün diğer üreticilerin ürünleri ile kullanılması sonucu oluşabilecek hasarlardan sorumlu değildir.

Symbole używane w niniejszej instrukcji

OSTRZEŻENIE!

Oznacza bezpośrednie zagrożenie. Zignorowanie tego ostrzeżenia może doprowadzić do śmierci lub bardzo poważnych, ciężkich obrażeń.

OSTROŻNIE!

Oznacza sytuację potencjalnie niebezpieczną. Zignorowanie tego ostrzeżenia może doprowadzić do lekkich urazów lub uszkodzenia mienia.

UWAGA

Oznacza wskazówki dotyczące stosowania i inne ważne informacje.

Symbole na elektronarzędziu

l/min

Natężenie przepływu powietrza



Aby ograniczyć ryzyko urazów, należy przeczytać instrukcję obsługi!



Informacje dotyczące użycia starego narzędzia (patrz strona 85)!

Dla własnego bezpieczeństwa

OSTRZEŻENIE!

Przed rozpoczęciem używania elektronarzędzia należy przeczytać:

- Pod warunkiem zapewnienia odpowiedniego nadzoru, pouczenia na temat bezpiecznej obsługi i dopilnowania zrozumienia zagrożeń, urządzenie może być używane przez osoby o ograniczeniach fizycznych, czuciowych lub psychicznych, a także osoby, którym brak jest doświadczenia lub wiedzy.
- Dzieci nie powinny bawić się urządzeniem. Urządzenie i jego przewód należy przechowywać w miejscu niedostępnym dla dzieci.
- niniejszą instrukcję obsługi,
- zasady aktualnie obowiązujące w miejscu pracy oraz przepisy w sprawie zapobiegania wypadkom.

To elektronarzędzie zostało skonstruowane z wykorzystaniem najnowszych technologii i w sposób spełniający uznane przepisy bezpieczeństwa.

Mimo to niewłaściwe lub nieodpowiednie użytkowanie elektronarzędzia może zagrażać życiu lub zdrowiu użytkownika lub osób postronnych, a także grozi zniszczeniem elektronarzędzia lub innego mienia.

Opalarka cyfrowa może być używana tylko

- zgodnie z przeznaczeniem
- i tylko wtedy, gdy jest ona w pełni sprawna.

Usterki mające wpływ na bezpieczeństwo należy naprawiać natychmiast.

Nieostrożne korzystanie z urządzenia może doprowadzić do pożaru i dlatego:

- Podczas używania urządzenia w miejscach, w których znajdują się materiały łatwopalne należy zachować ostrożność. Nie należy używać narzędzia przez dłuższy czas w jednym miejscu.
- Nie używać w strefach zagrożenia wybuchem.
- Ciepło może być przewodzone do materiałów łatwopalnych, które znajdują się poza zasięgiem wzroku.
- Po użyciu narzędzie należy odłożyć na podstawkę. Przed schowaniem należy odczekać, aby ostygło.

Przeznaczenie

Opalarka cyfrowa jest przeznaczona

- do użytku komercyjnego w przemyśle i handlu,
- do topienia plastiku lub kleju, usuwania naklejek, obkurczania folii PCV lub rur izolacyjnych i innych podobnych zastosowań.

Instrukcje dotyczące bezpieczeństwa - opalarka

OSTRZEŻENIE!

Prosimy przeczytać wszystkie ostrzeżenia i instrukcje oraz przestudiować specyfikację i ilustracje dostarczone wraz z elektronarzędziem. Niestosowanie się do wszystkich podanych niżej instrukcji może doprowadzić do porażenia prądem, pożaru i/lub poważnych obrażeń. Wszystkie ostrzeżenia i instrukcje należy zachować na

przyszłość.

- **Podczas pracy w pobliżu materiałów łatwopalnych należy zachować szczególną ostrożność.** Strumień gorącego powietrza lub gorąca dysza mogą doprowadzić do zapalenia się pyłu lub gazów.
- **Opalarki nie wolno używać w strefach potencjalnego zagrożonych wybuchem.**
- **Strumienia gorącego powietrza nie wolno przez dłuższy czas kierować w jedno miejsce.** Praca z plastikiem, farbą, lakierem lub podobnymi materiałami może powodować powstawanie łatwopalnych gazów.
- **Należy pamiętać, że ciepło może być przewodzone do materiałów palnych, które są poza zasięgiem wzroku.**
- **Narzędzia NIE wolno używać do usuwania farb zawierających ołów.** Zrywane warstwy i resztki farby oraz powstające podczas pracy opary mogą zawierać trujące ołów.
- **Należy pamiętać, że ciepło jest kierowane na zakryte materiały łatwopalne, które mogą się w związku z tym zapalić.**
- **Po użyciu opalarkę należy bezpiecznie umieścić na powierzchni do przechowywania. Przed włożeniem do opakowania należy jej pozwolić całkowicie ostygnąć.** Gorąca dysza może spowodować uszkodzenia.
- **Jeśli opalarka nie jest trzymana w ręku, należy umieścić ją na stabilnej, poziomej powierzchni.**
- **Nie należy pozwalać dzieciom na używanie opalarki bez nadzoru, gdy jest ona włączona.**
- **Nieużywana opalarkę należy przechowywać w miejscu niedostępnym dla dzieci. Nie wolno pozwalać używać opalarki osobom, które nie znają tego typu narzędzia lub nie zapoznały się z niniejszą instrukcją.** W rękach nieprzeszkolonych użytkowników opalarki mogą być niebezpieczne.
- **Należy zawsze nosić okulary ochronne.** Okulary ochronne zmniejszają ryzyko obrażeń.
- **Miejsce pracy musi być dobrze wentylowane.** Gazy i opary wytwarzane podczas pracy są często szkodliwe dla zdrowia.
- **OSTRZEŻENIE! Gorące powierzchnie.** Opalarkę należy zawsze trzymać za plastikową obudowę. Nie należy dotykać dyszy i nakładek na dyszę ani chować opalarki zanim dysza nie ostygnie do temperatury pokojowej.
- **Strumienia powietrza nie wolno kierować na osoby lub zwierzęta.**
- **Nie należy kierować strumienia powietrza opalarki na odzież, włosy lub inne części ciała. Nie używać jako suszarki do włosów.** Opalarki mogą bez płomienia wytwarzać na wysokości dyszy temperaturę 530°C lub wyższą. Kontakt ze strumieniem powietrza może spowodować obrażenia ciała.
- **Strumienia powietrza nie należy kierować bezpośrednio na szkło.** Szyba może pęknąć, co oprócz uszkodzenia mienia może doprowadzić do obrażeń ciała.
- **Włączonej opalarki nie wolno pozostawiać bez nadzoru.**
- **Przed regulacją ustawień narzędzia, wymianą akcesoriów lub przechowywaniem należy wyjąć z kontaktu wtyczkę przewodu zasilającego opalarki.** Zabezpiecza to przed przypadkowym włączeniem się opalarki.
- **Narzędzie należy chronić przed deszczem i wilgocią.** Przechowywać w zamkniętym pomieszczeniu w suchym miejscu.
- **Jeżeli przewód zasilający zostanie uszkodzony, aby uniknąć niebezpiecznych sytuacji, należy go wymienić.** Wymiany powinien dokonać producent, przedstawiciel jego serwisu lub inne osoby o podobnych kwalifikacjach.
- **OSTRZEŻENIE:** Gdy narzędzie nie jest używane, musi być umieszczone na stojaku.

Dane techniczne

Narzędzie	HG 650 2000	
Typ	Opalarka cyfrowa	
Napięcie znamionowe	V	220-240
Częstotliwość	Hz	50/60
Moc wejściowa	W	2000
Strumień powietrza	l/min	Bieg 1: 500 Bieg 2: 250 Bieg 3: 500
Temperatura	°C	Bieg 1: 50 Bieg 2: 50-650 Bieg 3: 50-650
Ciężar wg „Procedury EPTA 01/2003”	kg	1,18
Klasa izolacji	□/II	
Temperatura pracy	-10-40°C	
Temperatura przechowywania	< 50°C	

Krótki opis urządzenia (patrz rysunek A)

Numeracja elementów odnosi się do rysunku narzędzia na stronie z elementami graficznymi.

1. Dysza
2. Osłona termiczna
3. Wlot powietrza
4. Wyświetlacz LCD
5. Przycisk regulacji temperatury (5a,5b)
6. Włącznik i ustawienia mocy
7. Płaska nakładka na dyszę
8. Nakładka redukcyjna na dyszę (9mm)
9. Nakładka na dyszę z reflektorem
10. Nakładka redukcyjna na dyszę (20mm)

Instrukcja obsługi



OSTRZEŻENIE!

Przed rozpoczęciem jakichkolwiek prac przy elektronarzędziu należy wyjąć wtyczkę z kontaktu.

Przed włączeniem elektronarzędzia

Prosimy wypakować opalarkę i sprawdzić, czy nie brakuje żadnej części i czy nic nie jest uszkodzone.

Dymienie podczas pierwszego użycia:

Powierzchnie metalowe są zabezpieczone przed korozją specjalną powłoką. Podczas pierwszego użycia powyższa warstwa ochronna odparowuje.

Zakładanie/zdejmowanie nakładki na dyszę (patrz rysunek B)



OSTRZEŻENIE!

Dysza nie może być nigdy skierowana na użytkownika lub osoby postronne.

- Aby założyć nakładkę na dyszę, należy ją nasunąć na głowicę opalarki (1) i przekręcić.
- Aby zdjąć nakładkę, należy odczekać, aż narzędzie ostygnie do temperatury pokojowej, a następnie przekręcić i pociągnąć nakładkę, aby zsunąć ją z narzędzia.

Zakładanie/zdejmowanie osłony termicznej (patrz rysunek C i D)



OSTRZEŻENIE!

Dysza jest gorąca! Praca bez osłony termicznej zwiększa ryzyko poparzenia.

Podczas pracy w szczególnie wąskich miejscach osłonę termiczną (2) można zdjąć.

Aby ją zainstalować, należy dopasować występ (c-1) w osłonie termicznej (2) do rowka (c-2) na opalarkę, wcisnąć do środka (1.) i obrócić osłonę w prawo (zgodnie z kierunkiem ruchu wskazówek zegara) (2.).

Aby zdjąć osłonę termiczną (2), należy ją obrócić w lewo (przeciwnie do kierunku ruchu

wskazówek zegara) i zsunąć.

⚠ OSTRZEŻENIE!
Aby zdjąć lub zainstalować osłonę termiczną, należy wyłączyć opalarkę i pozwolić jej ostygnąć.

Włączanie/wyłączanie (patrz rysunek E)

■ Włączanie

Włącznik (6) należy przesunąć do góry.

Regulacja ochrony termicznej: W przypadku przegrzania (np. z powodu zablokowania przepływu powietrza lub niewystarczającej ilości doprowadzanego powietrza) opalarka automatycznie wyłącza grzałkę. Dmuchawa będzie jednak nadal pracować. Jeśli opalarka ostygnie do temperatury roboczej, funkcja grzania zostanie automatycznie ponownie włączona.

■ Wyłączanie



Włącznik (6) należy przesunąć w dół w pozycję O.

i UWAGA

Po dłuższym okresie pracy w wysokiej temperaturze przed wyłączeniem należy poczekać, aż opalarka ostygnie. Aby to zrobić, należy jej pozwolić przez chwilę popracować na najniższym ustawieniu temperatury.

Regulacja przepływu powietrza i temperatury (patrz rysunek F)

Za pomocą włącznika (6) można ustawić przepływ powietrza na jeden z kilku różnych poziomów:

Ustawienie	Pozycja przełącznika	l/min	°C
Tryb pracy 1		500	50
Tryb pracy 2		250	50-650
Tryb pracy 3		500	50-650



i UWAGA

Jeśli nadmierne nagrzewanie wokół obrabianego przedmiotu nie jest dozwolone lub strumień powietrza może zdmuchnąć lżejsze przedmioty, należy zmniejszyć przepływ powietrza.

W trybie pracy 1 temperatura jest ustawiona na 50°C. W trybach pracy 2 i 3 temperaturę można regulować.

Po przejściu z trybu 1 na jeden z dwóch pozostałych trybów pracy używana jest ostatnio ustawiona temperatura.

Ustawiona temperatura jest pokazywana na wyświetlaczu (4).

Aby zwiększyć temperaturę, należy naciskać przycisk „” (5b), aby zmniejszyć temperaturę, należy naciskać przycisk „” (5a).

Krótkie naciśnięcie przycisku zwiększa lub zmniejsza temperaturę o 10°C. Naciśnięcie i przytrzymanie przycisku w sposób ciągły zwiększa lub zmniejsza temperaturę co 10°C, aż do puszczenia przycisku lub osiągnięcia maksymalnej/minimalnej temperatury.

Ustawiona temperatura docelowa jest pokazywana na wyświetlaczu (4). Wyświetlana jest faktyczna temperatura na wylocie dyszy.

⚠ OSTRZEŻENIE!

Po obniżeniu ustawienia temperatury opalarka nie potrzebuje wiele czasu, aby ostygnąć.

Tryb 1 nadaje się do schładzania rozgrzanego przedmiotu lub do suszenia farby. Nadaje się również do schładzania opalarki przed wyłączeniem lub wymianą nakładek na dyszę.

Używanie opalarki

⚠ OSTRZEŻENIE!

Aby zmniejszyć ryzyko obrażeń, nie należy zdejmować ani zakładać nakładki na dyszę, zanim narzędzie nie ostygnie do temperatury pokojowej.

i UWAGA

Nie należy przykładać dyszy zbyt blisko przedmiotu, do którego używa się elektronarzędzia. Takie postępowanie blokuje przepływ powietrza i może doprowadzić do przegrzania opalarki.

Odległość między dyszą a opalany przedmiot zależy od obrabianego materiału (metal, plastik itp.) i planowanej metody pracy.

Optymalną temperaturę pracy dla każdego zastosowania można określić za pomocą testu praktycznego.

Najpierw należy zawsze przetestować ilość powietrza i temperaturę. Należy rozpocząć od większej odległości i niższego ustawienia mocy. Następnie można dostosować odległość i moc odpowiednio do potrzeb.

Jeśli nie ma się pewności, z jakim materiałem się pracuje lub jaki wpływ może mieć na niego gorące powietrze, najpierw należy przetestować wpływ ciepła na materiał na jego niewidocznym fragmencie.

Wszystkie rodzaje prac można wykonywać bez używania akcesoriów. Korzystanie z zalecanych akcesoriów upraszcza jednak pracę i znacznie podnosi poziom uzyskiwanych efektów.

Usuwanie lakieru/ poluzowywanie klejów (patrz rysunek G)

Założyć płaską nakładkę na dyszę (7). Przez chwilę rozmiękczać lakier gorącym powietrzem i usunąć go czystą szpachelką. Długotrwałe nagrzewanie prowadzi do spalania lakieru i utrudnia jego usunięcie.

Wiele klejów można rozmiękczyć przez podgrzanie. Podgrzanie kleju pozwala rozłączyć połączenia lub usunąć nadmiar kleju.

Usuwanie farby z ram okiennych (patrz rysunek H)

OSTRZEŻENIE!

Do tego zastosowania należy użyć płaskiej nakładki na dyszę (7). Istnieje ryzyko, że szkło może pęknąć.

Z powierzchni profilowanych farbę można usunąć za pomocą odpowiedniej szpachelki szczotki drucianej.

Rozmrażanie zamrożonych rur wodociągowych (patrz rysunek I)

OSTRZEŻENIE!

Przed podgrzaniem rury należy sprawdzić, czy jest to rzeczywiście rura wodociągowa. Rury wodociągowe i gazowe często wyglądają z zewnątrz identycznie. Rury gazowe pod żadnym pozorem nie mogą być podgrzewane. Założyć nakładkę na dyszę z reflektorem (9).

Stopniowo podgrzewać zamrożone punkty rury, zaczynając od wylotu i cofając się w kierunku wlotu.

Aby nie dopuścić do uszkodzeń, szczególną ostrożność należy zachować podczas podgrzewania plastikowych rur i połączeń rurowych.

Kształtowanie rur z tworzyw sztucznych (patrz rysunek J)

Założyć nakładkę na dyszę z reflektorem (9). Napełnić plastikowe rury piaskiem i uszczelnić je po obu stronach, aby zapobiec zginaniu się rury. Ostrożnie i równomiernie podgrzewać rurę, przesuwając narzędzie w przód i w tył z jednej strony na drugą.

Spawanie tworzywa sztucznego (patrz rysunek K)

Zamontować nakładkę na dyszę redukcijną (8) i stopkę spawalniczą (k-1 do dokupienia osobno). Obrabiany przedmiot wymagający spawania oraz drut spawalniczy muszą być wykonane z tego samego materiału (np. oba wykonane z PVC). Szew musi być czysty i niezaplamiony tłuszczem.

Ostrożnie podgrzać punkt szwu, aż stanie się giętki.

Należy pamiętać, że nie ma dużej różnicy temperatur między giętkim plastikiem a płynnym tworzywem sztucznym.

Nałożyć drut spawalniczy i pozwolić mu spływać do złącza, tak, że powstanie równomierny ścieg.

Lutowanie (patrz rysunek L)

W przypadku zgrzewania punktowego założyć nasadkę dyszy redukcyjnej (10).

W przypadku spawania rur należy założyć nakładkę na dyszę z reflektorem (9). Jeśli używa się lutownia bez topnika, na lutowane złącze należy nałożyć smar lutowniczy lub pastę. Podgrzać lutowane złącze i nałożyć lut.

Lut musi się stopić pod wpływem temperatury lutowanego przedmiotu. W razie potrzeby, po ostygnięciu połączenia lutowanego, należy usunąć topnik.

Obkurczanie pod wpływem temperatury (patrz rysunek M)

Założyć nakładkę na dyszę z reflektorem (9). Wybrać średnicę rurki termokurczliwej odpowiednią do przedmiotu, na który ma być nałożona rurka. Równomiernie podgrzać plastikową rurkę termokurczliwą, aż będzie ona ściśle przylegać do przedmiotu.

Konserwacja i utrzymanie



OSTRZEŻENIE!

Przed rozpoczęciem jakichkolwiek prac przy elektronarzędziu należy wyjąć wtyczkę z kontaktu.

Czyszczenie

- Elektronarzędzie i kratkę z przodu otworów wentylacyjnych należy regularnie czyścić. Częstotliwość czyszczenia zależy od materiału i czasu użytkowania.
- Wnętrze obudowy i silnik należy regularnie przedmuchiwać sprężonym powietrzem.

Części zamienne i akcesoria

Pozostałe akcesoria, w szczególności zaś narzędzia i akcesoria do polerowania, znaleźć można w katalogach producenta. Rysunki rozstrzelone i listy części zamiennych znaleźć można na naszej stronie:

www.flex-tools.com

Instrukcja jest również dostępna na stronie **www.flex-tools.com**.

Informacje dotyczące utylizacji



OSTRZEŻENIE!

Niepotrzebne elektronarzędzia należy unieruchomić, a w przypadku elektronarzędzi zasilanych z akumulatora należy z nich wyjąć akumulator.



Dotyczy tylko krajów UE

Elektronarzędzia nie należy wyrzucać do zmieszanych odpadów komunalnych! Zgodnie z europejską dyrektywą 2012/19/UE w sprawie zużytego sprzętu elektrycznego i elektronicznego (WEEE) oraz jej transpozy-

cjami krajowymi, zużyte narzędzia elektryczne powinny być zbierane oddzielnie i poddawane recyklingowi w sposób przyjazny dla środowiska.



Odzyskiwanie surowców zamiast utylizacji odpadów.

Urządzenie, akcesoria i opakowanie należy poddać recyklingowi w przyjazny dla środowiska sposób. Identyfikacja części plastikowych przeznaczonych do recyklingu odbywa się na podstawie materiału, z którego są one wykonane.



UWAGA

O dostępne możliwości utylizacji prosimy zapytać swojego dystrybutora!

Wyłączenia odpowiedzialności

Producent i jego przedstawiciel nie ponoszą odpowiedzialności za jakiegokolwiek szkody i straty oraz utratę zysków wskutek przerwy w prowadzeniu działalności spowodowanej produktem lub faktem, że produktu nie da się używać.

Producent i jego przedstawiciel nie ponoszą odpowiedzialności za jakiegokolwiek szkody i straty spowodowane niewłaściwym użyciem produktu lub używaniem go w połączeniu z produktami innych producentów.

A jelen kézikönyvben használt szimbólumok



FIGYELMEZTETÉS!

Közlegő veszélyt jelez. A jelzés figyelmen kívül hagyása halált vagy különösen súlyos sérüléseket okozhat.



VIGYÁZAT!

Potenciálisan veszélyes helyzetet jelez. A jelzés figyelmen kívül hagyása könnyű sérülést vagy anyagi kárt okozhat.



MEGJEGYZÉS

Alkalmazási tippeket és fontos információkat jelez.

A elektromos szerszámon található szimbólumok

L/min

Levegőáramlási sebesség



A sérülések kockázatának csökkentése érdekében olvassa el a használati útmutatót!



A régi készülék ártalmatlanítására vonatkozó információk (lásd a(z) 90. oldalon)!

Az Ön biztonsága érdekében



FIGYELMEZTETÉS!

Mielőtt elkezdheti használni az elektromos szerszámot, olvassa el és tartsa be:

- Ezt a készüléket használhatják csökkent fizikai, érzékszervi, vagy mentális képességekkel rendelkező, vagy kellő tudással és belátással nem rendelkező személyek is, ha az említett személyek a készülék biztonságos használatának módjával és az esetleges veszélyekkel tisztában lévő személy felügyelete alatt állnak, vagy ilyen személytől kaptak utasítást a berendezés használatára vonatkozóan.
- Gyermekek nem játszhatnak a készülékkel. Tartsa távol a készüléket gyermekektől.
- ezt a használati útmutatót,
- az üzem aktuális szabályait és a balesetek megelőzésére vonatkozó előírásait.

Jelen elektromos szerszám a legkorszerűbb technológia alapján, az elismert biztonsági előírásoknak megfelelően készült.

Ennek ellenére, használat közben az elektromos szerszám veszélyeztetheti a használó vagy harmadik fél életét és végtagjait, illetve az elektromos eszköz vagy más vagyontárgy károsodását is okozhatja.

A digitális hőlégfúvó kizárólag

- a rendeltetésének megfelelően,
- tökéletesen üzemképes állapotban használható.

A biztonságot veszélyeztető hibákat azonnal meg kell javítani.

Tűzvesélyt okozhat, ha a készüléket nem körültekintően használja, ezért:

- legyen óvatos, ha a készüléket olyan helyen használja, ahol éghető anyagok vannak. Ne alkalmazza hosszú ideig ugyanazon a helyen.
- ne használja robbanásveszélyes légkör jelenlétében.
- a hő áterjedhet olyan éghető anyagokra, amelyek nincsenek szem előtt.
- használat után helyezze az állványra, és tárolás előtt hűtse le.

Rendeltetészerű használat

A digitális hőlégfúvó rendeltetése szerint

- ipari és kereskedelmi használatra szolgál,
- műanyag vagy ragasztó megolvasztásához, matricák eltávolításához, PVC csomagolóanyagok vagy szigetelőcsövek zsugorításához és más hasonló alkalmazásokhoz használható.

Biztonsági utasítások a hőlégfúvóhoz



FIGYELMEZTETÉS!

Olvassa el az elektromos eszközhöz mellékelt összes biztonsági figyelmeztetést, utasítást, ábrát és

specifikációt. Az alább felsorolt utasítások be nem tartása áramütést, tűzvesélyt és/ vagy súlyos sérülést idézhet elő. Órizzon meg minden figyelmeztetést és utasítást, hogy később is elő tudja majd venni.

- Különösen óvatosnak kell lennie, amikor gyúlékony anyagok közelében dolgozik. A forró légáram vagy a forró fúvóka meggyújthatja a port vagy a gázokat.

- **Ne dolgozzon a hőlégfúvóval robbanásveszélyes területeken.**
- **Ne irányítsa a forró légáramot hosszabb ideig ugyanarra a területre.** A műanyaggal, festékkel, lakkal vagy hasonló anyagokkal végzett munka során könnyen gyúlékony gázok keletkezhetnek.
- **vegye figyelembe, hogy a hő áterjedhet olyan éghető anyagokra, amelyek nincsenek szem előtt.**
- **NE használja ezt a szerszámot ólomtartalmú festék eltávolítására.** A festék hámlások, maradványok és gőzök ólmot tartalmazhatnak, amely mérgező.
- **Vegye figyelembe, hogy a hő lefedett, gyúlékony anyagokra irányul, amelyek meggyulladhatnak.**
- **Használat után biztonságosan helyezze a hőlégfúvót a tárolófelületekre, és hagyja teljesen kihűlni, mielőtt eltenné.** A forró fúvóka kárt okozhat.
- **A hőlégfúvót stabil, vízszintes felületre helyezze, amikor nem tartja a kezében.**
- **Ne engedje, hogy a gyerekek felügyelet nélkül használják a hőlégfúvót, ha az be van kapcsolva.**
- **Tárolja a használaton kívüli hőlégfúvókákat gyermekek elől elzárva. Ne engedje, hogy olyan személyek kezeljék a szerszámot, akik nem ismerik a hőlégfúvót vagy ezt a használati utasítást.** A hőlégfúvók a képzetlen felhasználók kezében veszélyesek lehetnek.
- **Mindig viseljen védőszemüveget.** A védőszemüveg csökkenti a sérülés kockázatát.
- **Biztosítsa a munkaterület megfelelő szellőzését.** A munka során keletkező gáz és gőz gyakran káros az egészségre.
- **FIGYELMEZTETÉS! Forró felületek.** A hőlégfúvót mindig a műanyag burkolatánál fogva tartsa. Ne nyúljon a fúvókához, a fúvóka tartozékaihoz, és ne tárolja a hőlégfúvót, amíg a fúvóka le nem hűlt szobahőmérsékletre.
- **Ne irányítsa a légáramot személyekre vagy állatokra.**
- **Ne irányítsa a hőlégfúvó légáramát a ruházatra, hajra vagy más testrészekre. Ne használja hajszárítóként.** A hőlégfúvókák a fúvókán 530 °C vagy annál is magasabb láng nélküli hőt tudnak előállítani. A légáramlással való érintkezés

személyi sérülést okozhat.

- **Ne irányítsa a légáramot közvetlenül az üvegre.** Az üveg megrepedhet, ami anyagi károkat vagy személyi sérüléseket okozhat.
- **Bekapcsolt állapotban ne hagyja felügyelet nélkül a hőlégfúvót.**
- **Húzza ki a csatlakozódugót a szerszám beállításainak módosítása, a tartozékok cseréje vagy a hőlégfúvó tárolása előtt.** Ez a biztonsági intézkedés megakadályozza, hogy a hőlégfúvó véletlenül elinduljon.
- **Ne tegye ki esőnek vagy nedvességnek.** Száraz helyen, zárt térben tárolja.
- Ha a tápkábel megsérült, akkor a veszélyek elkerülése érdekében a gyártóval vagy a gyártó szerviz-szakembereivel, vagy más szakképzett személlyel ki kell cseréltetni.
- **FIGYELMEZTETÉS:** Ezt a szerszámot használaton kívül az állványára kell helyezni.

Műszaki adatok

Eszköz		HG 650 2000
Típus		Digitális hőlégfúvó
Névleges feszültség	V	220-240
Frekvencia	Hz	50/60
Bemeneti teljesítmény	W	2000
Légáramlás	L/min	1. fokozat: 500 2. fokozat: 250 3. fokozat: 500
Hőmérséklet	°C	1. fokozat: 50 2. fokozat: 50-650 3. fokozat: 50-650
Súly a „01/2003 EPTA eljárás” szerint	kg	1,18
Szigetelt minőség	□/II	
Üzemi hőmérséklet	-10~40°C	
Tárolási hőmérséklet	< 50°C	

Áttekintés (lásd az A ábrát)

A termék elemeinek számozása megfelel a gép illusztrációján látható számoknak a rajzokat ábrázoló oldalon.

1. Fúvóka
2. Hőpajzs
3. Levegőbemenet
4. LCD kijelző
5. Hőmérséklet-beállító gomb (5a,5b)
6. Be-/kikapcsoló és teljesítménybeállítások
7. Lapos fúvóka tartozék
8. Szűkítő fúvóka tartozék (9 mm)
9. Reflektor fúvóka tartozék
10. Szűkítő fúvóka tartozék (20 mm)

Használati útmutató

⚠ FIGYELMEZTETÉS!
Mielőtt bármilyen munkát végezne az elektromos szerszámon, húzza ki a hálózati csatlakozót.

Az elektromos eszköz bekapcsolása előtt

Csomagolja ki a hőlégfúvót, és győződjön meg arról, hogy nincsenek hiányzó vagy sérült alkatrészei.

Füstképződés a kezdeti használat során.

A bevonat megvédi a fémfelületeket a korrózióval szemben szállítás alatt. Ez a védőréteg a kezdeti használat során elpárolog.

Fúvóka tartozék beszerelése/eltávolítása (lásd a B ábrát)

⚠ FIGYELMEZTETÉS!
Ügyeljen arra, hogy a fúvóka mindig Öntől és a közelben tartózkodóktól távolabbra mutasson.

- A felszereléshez csúsztassa a fúvóka tartozékot a hőlégfúvó fúvókájára (1), és csavarja a helyére.
- Az eltávolításhoz hagyja, hogy a szerszám szobahőmérsékletűre hűljön, majd csavarja el és húzza el a fúvóka tartozékot a szerszámtól.

A hőpajzs beszerelése/eltávolítása (lásd a C és D ábrát)

⚠ FIGYELMEZTETÉS!
A fúvóka forró! A hőpajzs nélküli munkavégzés növeli az égési sérülések kockázatát.

Ha különösen szűk helyeken dolgozik, eltávolíthatja a hőpajzsot (2).

A beszereléshez igazítsa a hőpajzsban (2) lévő kiemelkedést (c-1) a hőpisztolyon található horonyhoz (c-2), majd nyomja befelé (1.), és fordítsa el a hőpajzsot az óramutató járásával megegyező irányba (2.).

Eltávolításához fordítsa el a hőpajzsot (2) az óramutató járásával ellentétes irányba, és vegye le.

⚠ FIGYELMEZTETÉS!
A hőpajzs eltávolításához vagy felszereléséhez kapcsolja ki a hőlégfúvót, és hagyja lehűlni.

Be- és kikapcsolás (lásd az E ábrát)

■ **Bekapcsolás**
Csúsztassa felfelé a be-/kikapcsolót (6).

Hővédelem szabályozása: Túlmelegedés esetén (pl. levegőelzáródás vagy nem elegendő levegőellátás miatt) a hőlégfúvó automatikusan kikapcsolja a fűtést. A fúvó azonban tovább fog működni. Ha a hőlégfúvó lehűlt üzemi hőmérsékletre, a fűtés automatikusan újra bekapcsol.

■ **Kikapcsolás**
Csúsztassa a be-/kikapcsolót (6) lefelé az O állásba.

i MEGJEGYZÉS
A hosszabb ideig magas hőmérsékleten végzett munka után hagyja a hőlégfúvót lehűlni, mielőtt kikapcsolja. Ehhez hagyja, hogy rövid ideig a legalacsonyabb hőmérsékleti fokozaton üzemeljen.

A levegőáramlás és a hőmérséklet szabályozása (lásd az F ábrát)

A be-/kikapcsolóval (6) a levegőáramlást több különböző szintre állíthatja:

Beállítás	Kapcsolási pozíció	l/min	°C
1. munkafokozat		500	50
2. munkafokozat		250	50-650
3. munkafokozat		500	50-650



i MEGJEGYZÉS

Ha a munkadarab körül nem megengedett a túlzott felmelegedés, vagy ha a könnyebb munkadarabokat a levegőáramlás elfújhatja, kérjük, csökkentse a levegőáramlást.

Az 1. munkafokozatban a hőmérsékletet 50 °C-ra van állítva. A 2. és 3. munkafokozatban a hőmérséklet szabályozható.

Az 1-es fokozatról az egyik munkafokozatra való átkapcsoláskor az utoljára beállított hőmérséklet használva.

A beállított hőmérséklet megjelenik a kijelzőn (4).

A hőmérséklet növeléséhez nyomja meg a „” (5b) jelölést a gombon, a hőmérséklet csökkentéséhez nyomja meg a „” (5a) jelölést.

A gomb rövid megnyomásával a hőmérséklet 10 °C-kal növelhető vagy csökkenthető. A gomb lenyomva tartásával a hőmérséklet folyamatosan 10 °C-kal növelhető vagy csökkenthető, amíg a gombot fel nem engedi, vagy el nem éri a maximális/minimális hőmérsékletet.

A beállított célhőmérséklet megjelenik a kijelzőn (4). A fúvóka kimeneténél a tényleges hőmérséklet jelenik meg.

! FIGYELMEZTETÉS!

Ha csökkenti a hőmérsékletet, nem tart sokáig a hőlégfúvó lehűlése.

Az 1. fokozat felmelegített munkadarab lehűtésére vagy festék szárítására alkalmas. Hasonlóképpen alkalmas a hőlégfúvóka lehűtésére, mielőtt kikapcsolja vagy kicseréli

a tartozék fúvókákat.

A hőlégfúvó használata



FIGYELMEZTETÉS!

A sérülésveszély csökkentése érdekében ne távolítsa el és ne csatlakoztassa a fúvóka tartozékát, amíg a szerszám le nem hűlt szobahőmérsékletre.



MEGJEGYZÉS

Ne helyezze a fúvókát túl közel a munkadarabhoz, amelyen az elektromos szerszámot használja. Az így kialakuló légelezárodás a hőlégfúvó túlmelegedéséhez vezethet.

A fúvóka és a munkadarab közötti távolság a megmunkálandó anyagtól (fém, műanyag stb.) és a tervezett munkamódszertől függ.

Az egyes alkalmazások optimális hőmérsékletét gyakorlati próbával lehet meghatározni.

Először mindig tesztelje a levegő mennyiségét és a hőmérsékletet. Kezdje nagyobb távolságból és kisebb teljesítmény beállítással. Ezután állítsa be a távolságot és a teljesítménybeállítást az igényeknek megfelelően.

Ha nem biztos abban, hogy milyen anyagon dolgozik, vagy milyen hatással lehet rá a forró levegő, először egy rejtett területen próbálja ki a hatást.

Bármilyen munkatípusnál tartozékok nélkül is dolgozhat. Az ajánlott tartozékok használata azonban leegyszerűsíti a munkát, és jelentősen növeli az eredmény minőségét.

A lakk eltávolítása/ragasztóanyagok feloldása (lásd a G ábrát)

Szerelje fel a lapos fúvóka tartozékot (7). Forró levegővel röviden puhítsa fel a lakkot, és tiszta spatulával távolítsa el. A hosszú hőhatás megégeti a lakkot, és megnehezíti az eltávolítást.

Számos ragasztó hővel lágyítható. A ragasztók melegítésével megszakíthatja a kötéseket vagy eltávolíthatja a felesleges ragasztót.

festék eltávolítása az ablakkeretekről (lásd a H ábrát)



FIGYELMEZTETÉS!

Ehhez az alkalmazáshoz a lapos fúvóka tartozékot (7) kell használni. Fennáll a

veszélye annak, hogy az üveg eltörik.

A festéket profilozott felületekről megfelelő spatulával távolíthatja el, és puha drótkéfével kaphatja le.

Fagyott vízvezetékek felengedése (lásd az I ábrát)

 **FIGYELMEZTETÉS!**
Mielőtt hőt alkalmazna a csőre, ellenőrizze, hogy valóban vízvezetékéről van-e szó. A vízvezetékek és a gázvezetékek kívülről gyakran ugyanúgy néznek ki. A gázvezetékeket semmilyen körülmények között nem szabad fűteni. Szerelje fel a reflektor fűvóka tartozékot (9).

Fokozatosan melegítse fel a cső fagyott pontjait, a kivezetésnél kezdve a bevezetés felé haladva.

A műanyag csövek és csőcsatlakozások felmelegítésekor nagy körültekintéssel járjon el, hogy ne okozzon kárt.

Műanyag csövek alakítása (lásd a J ábrát)

Szerelje fel a reflektor fűvóka tartozékot (9). Töltse meg a műanyag csöveket homokkal, és tömítse le mindkét oldalukat, hogy megakadályozza a cső elhajlását. Óvatosan és egyenletesen melegítse fel a csövet a szerszámot előre-hátra, az egyik oldalról a másikra mozgatva.

Műanyag hegesztése (lásd a K ábrát)

Szerelje fel a szűkítő fűvóka tartozékot (8) és a hegesztősarut (k-1, nem tartozék). A hegesztendő munkadarabnak és a hegesztőhuzalnak ugyanabból az anyagból kell készülnie (pl. mindkettő PVC). A varratnak tisztának és zsírmentesnek kell lennie. Óvatosan melegítse a varrat pontját, amíg az hajlékony nem lesz. Vegye figyelembe, hogy a hajlékony műanyag és a folyékony műanyag között nincs nagy hőmérsékletkülönbség. Vigye fel a hegesztőhuzalt, és hagyja, hogy az egyenletes dudort képezve beáramoljon a kötésbe.

Lágyforrasztás (lásd az L ábrát)

A ponthegeesztéshez szerelje fel a szűkítő fűvóka tartozékot (10). Csövek hegesztéséhez szerelje fel a reflektor fűvóka tartozékot (9). Ha

folyósítószer nélküli forraszanyagot használ, kenje be forrasztózsírral vagy pasztával a forrasztási kötést. Melegítse fel a forrasztási kötést, és vigye fel a forraszanyagot. A forraszanyagot a munkadarab hőmérsékletének kell megolvasztania. Szükség esetén távolítsa el a folyósítószert, miután a forrasztási kötés kihült.

Hőzsugorítás (lásd az M ábrát)
Szerelje fel a reflektor fűvóka tartozékot (9). Válassza ki a munkadarabhoz megfelelő átmérőjű zsugorcső átmérőt. Melegítse egyenletesen a zsugorcövet, amíg szorosan nem illeszkedik a munkadarabhoz.

Karbantartás és ápolás

 **FIGYELMEZTETÉS!**
Mielőtt bármilyen munkát végezne az elektromos szerszámon, húzza ki a hálózati csatlakozót.

Tisztítás

- Rendszeresen tisztítsa meg az elektromos eszközt és a szellőzőnyílások előtti rácsot. A tisztítás gyakorisága függ az anyagtól és a használat hosszától.
- Száraz sűrített levegővel rendszeresen fújja ki a ház belsejét és a motort.

Pótalkatrészek és tartozékok

Egyéb tartozékokat, különösen szerszámokat és polírozási segédeszközöket a gyártó katalógusaiban talál.

A robbantott ábrák és az alkatrészjegyzékek a honlapunkon találhatóak:

www.flex-tools.com

Az utasítás a **www.flex-tools.com** honlapon is elérhető.

Ártalmatlanításra vonatkozó információk

 **FIGYELMEZTETÉS!**
Redundáns elektromos szerszámok használatának megakadályozása:

- hálózatról működő elektromos szerszám esetén a csatlakozódugó kihúzásával,



Csak EU tagállamok
Ne dobjon elektromos szerszámokat a háztartási hulladékok közé!

Az elektromos és elektronikus berendezések hulladékairól szóló 2012/19/EU irányelvvel és ennek nemzeti jogszabályokba átültetett előírásaival összhangban az elektromos szerszámgépeket elkülönítve kell összegyűjteni és gondoskodni kell a környezetbarát újrahasznosításukról.



Nyersanyag újrahasznosítás a hulladék ártalmatlanítása helyett.

Gondoskodni kell az eszköz, a tartozékok és a csomagolóanyagok környezetbarát újrahasznosításáról. A műanyag alkatrészek újrahasznosítása az anyag típusának függvényében történik.



MEGJEGYZÉS

Kérjük, hogy érdeklődjön az ártalmatlanítási lehetőségekről abban az üzletben, ahol a terméket vásárolta!

Felelősség alóli mentesség

A gyártó és képviselője nem vállal felelősséget semmilyen, a termék vagy egy használhatatlan termék által okozott működési zavar miatt bekövetkezett kárért és kiesett nyereségért. A gyártó és képviselője nem vállal felelősséget semmilyen kárért, amelyet a termék helytelen használata vagy a termék más gyártók termékeivel együtt történő használata okozott.

Symbole použité v tomto návodu

VAROVÁNÍ!

Označuje hrozící nebezpečí. Nedodržení tohoto varování může mít za následek smrt nebo mimořádně těžká zranění.

UPOZORNĚNÍ!

Označuje potenciálně nebezpečnou situaci. Nedodržení tohoto varování může mít za následek lehké zranění nebo škodu na majetku.

POZNÁMKA

Označuje tipy pro použití a důležité informace.

Symbole na elektrickém nářadí

L/min Rychlost proudění vzduchu



Pro snížení rizika poranění si přečtěte návod k obsluze!



Informace o likvidaci starého zařízení (viz strana 96)!

Pro vaši bezpečnost

VAROVÁNÍ!

Před použitím elektrického nářadí si přečtěte a dodržujte:

- Toto zařízení mohou používat osoby s omezenými fyzickými, smyslovými nebo duševními schopnostmi nebo nedostatkem zkušeností a znalostí jen pod dohledem, nebo pokud byly řádně poučeny o bezpečném použití zařízení a chápou možná rizika spojená s jeho používáním.
- Děti si nesmí s přístrojem hrát. Udržujte spotřebič a jeho kabel mimo dosah dětí.
- tento návod k použití,
- aktuálně platná pravidla daného místa a předpisy pro prevenci úrazů.

Toto elektrické nářadí odpovídá posledním trendům a bylo zkonstruováno v souladu s uznávanými bezpečnostními předpisy.

Přesto při jeho použití může dojít k ohrožení života a končetin uživatele nebo třetí osoby, nebo může dojít k poškození samotného elektrického nářadí nebo jiného majetku.

Digitální horkovzdušnou pistolí lze použít pouze

- k určenému účelu,
- v perfektním provozním stavu.

Závady, které ohrožují bezpečnost, musí být bezodkladně opraveny.

Pokud se spotřebič nepoužívá opatrně, může dojít k požáru, proto:

- Buďte opatrní při používání spotřebiče na místech, kde jsou hořlavé materiály. Neaplikujte na stejné místo po dlouhou dobu.
- Nepoužívejte v prostředí s nebezpečím výbuchu.
- Teplo může být vedeno na hořlavé materiály, které jsou mimo dohled.
- Po použití umístěte na stojan a před uskladněním nechte vychladnout.

Zamýšlené použití

Digitální horkovzdušná pistole je určena

- komerčním využitím v průmyslu a obchodu,
- pro tavení plastů nebo lepidla, odstraňování nálepek, smršťování PVC obalů nebo izolačních hadic a další podobné aplikace.

Bezpečnostní předpisy pro horkovzdušnou pistolí

VAROVÁNÍ!

Přečtěte si všechny bezpečnostní výstrahy, pokyny, ilustrace a technické údaje dodané s tímto elektrickým nářadím. Nedodržení všech níže uvedených pokynů může vést k úrazu elektrickým proudem, požáru anebo vážnému úrazu. Všechna varování a pokyny uschovejte pro budoucí použití.

- **Zvláštní pozornost věnujte práci v blízkosti hořlavých materiálů.** Proud horkého vzduchu nebo horká tryska mohou zapálit prach nebo plyny.
- **Nepracujte s horkovzdušnou pistolí v oblastech s nebezpečím výbuchu.**
- **Nemiňte horkým vzduchem na stejnou oblast po delší dobu.** Při práci s plasty, barvami, lakem nebo podobnými materiály mohou vznikat snadno hořlavé plyny.

- mějte na paměti, že teplo může být vedeno do hořlavých materiálů, které jsou mimo dohled.
- **NEPOUŽÍVEJTE** toto nářadí k odstranění barvy obsahující olovo. Slupky, zbytky a výpary barvy mohou obsahovat olovo, které je jedovaté.
- **Vezměte na vědomí, že teplo směřuje na kryté hořlavé materiály, které se mohou vznítit.**
- **Po použití horkovzdušnou pistolí bezpečně umístěte na úložné plochy a před zabalením ji nechte zcela vychladnout.** Horká tryska může způsobit poškození.
- **Umístěte horkovzdušnou pistolí na stabilní, rovný povrch, pokud ji nedržíte v ruce.**
- **Nedovolte dětem, aby horkovzdušnou pistolí používaly bez dozoru, když je zapnutá.**
- **Nepoužívané horkovzdušné pistole skladujte mimo dosah dětí. Nedovolte osobám, které nejsou obeznámeny s horkovzdušnou pistolí nebo těmito pokyny, aby obsluhovaly nářadí.** Horkovzdušné pistole mohou být nebezpečné v ruce netrénovaných uživatelů.
- **Vždy používejte ochranné brýle.** Ochranné brýle snižují riziko zranění.
- **Udržujte svůj pracovní prostor dobře větraný.** Plyn a pára vznikající při práci jsou často škodlivé pro zdraví.
- **VAROVÁNÍ! Horké povrchy.** Horkovzdušnou pistolí vždy držte za plastový kryt. Nedotýkejte se trysky, nástavců trysek ani neskladujte horkovzdušnou pistolí, dokud tryska nevychladne na pokojovou teplotu.
- **Nesměřujte proud vzduchu na osoby nebo zvířata.**
- **Nesměřujte proud vzduchu z horkovzdušné pistole na oblečení, vlasy nebo jiné části těla. Nepoužívejte jej jako fén na vlasy.** Horkovzdušné pistole mohou produkovat 530 °C nebo více bezplamenného tepla na trysce. Kontakt s proudem vzduchu může způsobit zranění.
- **Nesměřujte proud vzduchu přímo na sklo.** Sklo může prasknout a může vést ke škodě na majetku nebo zranění osob.
- **Nenechávejte horkovzdušnou pistolí bez dozoru, když je zapnutá.**
- **Vytáhněte síťovou zástrčku před úpravou nastavení nářadí, výměnou příslušenství nebo uložením horkovzdušné pistole.** Toto bezpečnostní opatření zabraňuje náhodnému spuštění horkovzdušné pistole.
- **Nevystavujte dešti nebo vlhkosti.** Skladujte uvnitř na suchém místě.
- Je-li poškozen přívodní kabel, musí jej vyměnit výrobce, jeho autorizované servisní středisko nebo osoba s podobnou kvalifikací, aby bylo zamezeno případné nebezpečné situaci.
- **VAROVÁNÍ:** Tento nástroj musí být umístěn na stojanu, když se nepoužívá.

Technická data

Nářadí	HG 650 2000	
Typ	Digitální horkovzdušná pistole	
Jmenovité napětí	V	220-240
Frekvence	Hz	50/60
Příkon	W	2000
Proud vzduchu	L/min	Možnost 1: 500 Možnost 2: 250 Možnost 3: 500
Teplota	°C	Možnost 1: 50 Možnost 2: 50-650 Možnost 3: 50-650
Hmotnost podle „Postupu EPTA 01/2003“	kg	1,18
Izolovaný stupeň	□/II	
Provozní teplota	-10~40°C	
Skladovací teplota	< 50°C	

Přehled (viz obr. A)

Číslování funkcí výrobku odkazuje na vyobrazení přístroje na stránce s obrázky.

1. Tryska
2. Tepelný štít
3. Přívod vzduchu
4. LCD obrazovka
5. Tlačítko nastavení teploty (5a,5b)
6. Vypínač a nastavení napájení
7. Nástavec ploché trysky
8. Nástavec redukční trysky (9mm)
9. Nástavec odrazové trysky
10. Nástavec redukční trysky (20mm)

Návod k použití

VAROVÁNÍ!

Před prováděním jakýchkoli prací na elektrickém nářadí vytáhněte zástrčku ze sítě.

Před zapnutím elektrického nářadí

Vybalte horkovzdušnou pistoli a zkontrolujte, zda nechybí nebo nejsou poškozené díly.

Tvorba kouře během prvního použití.

Povlak chrání kovové povrchy před korozí ze závodu. Tato ochranná vrstva se při prvním použití odpaří.

Instalace/demontáž nástavce trysky (viz obrázek B)

VAROVÁNÍ!

Ujistěte se, že tryska vždy směřuje pryč od vás a všech kolemjdoucích.

- Pro instalaci nasuňte nástavec trysky na trysku horkovzdušné pistole (1) a otočte jej na místo.
- Chcete-li trysku vyjmout, nechte nářadí vychladnout na pokojovou teplotu, poté otočte a odtáhněte nástavec trysky od nářadí.

Instalace/demontáž tepelného štítu (viz obrázek C a D)

VAROVÁNÍ!

Tryska je horká! Práce bez tepelného štítu zvyšuje riziko popálení.

Při práci ve zvláště úzkých prostorech můžete sejmut tepelný štít (2).

Pro instalaci zarovnejte výstupek (c-1) v tepelném štítu (2) s drážkou (c-2) na

horkovzdušné pistoli a zatlačte dovnitř (1.) a otočte štít ve směru hodinových ručiček (2.).

Pro odstranění otočte tepelný štít (2) proti směru hodinových ručiček a sejměte jej.

VAROVÁNÍ!

Chcete-li sejmut nebo nainstalovat tepelný štít, vypněte horkovzdušnou pistoli a nechte ji vychladnout.

Zapnutí/vypínání (viz obrázek E)

■ Zapnutí

Posuňte vypínač (6) nahoru.

Regulace tepelné ochrany: Při přehřátí (např. ucpáním vzduchu nebo nedostatečným přívodem vzduchu) horkovzdušná pistole ohřev automaticky vypne. Ventilátor však poběží dál. Pokud horkovzdušná pistole vychladne na provozní teplotu, ohřev se opět automaticky zapne.

■ Vypnutí



Posuňte vypínač (6) směrem dolů do polohy O.

POZNÁMKA

Po dlouhodobé práci při vysoké teplotě nechte horkovzdušnou pistoli před vypnutím vychladnout. Chcete-li to provést, nechte jej chvíli běžet na nejnižší teplotu.

Regulace průtoku vzduchu a teploty (viz obrázek F)

Pomocí vypínače (6) můžete nastavit průtok vzduchu na jednu z několika různých úrovní:

Nastavení	Poloha spínače	l/min	°C
Fáze práce 1		500	50
Fáze práce 2		250	50-650
Fáze práce 3		500	50-650

POZNÁMKA



Pokud kolem obrobku není povoleno nadměrné zahřívání nebo mohou být lehčí

obrobky odfouknuty proudem vzduchu, snižte proudění vzduchu.

V pracovní fázi 1 je teplota nastavena na 50 °C. V pracovních fázích 2 a 3 lze teplotu regulovat.

Při přepnutí z 1. stupně na jeden z pracovních stupňů se vyvolá naposledy nastavená teplota.

Nastavená teplota se zobrazí na displeji (4).

Chcete-li zvýšit teplotu, stiskněte „“ (5b) na tlačítku, pro snížení teploty stiskněte „“ (5a).

Krátkým stisknutím tlačítka zvýšíte nebo snížíte teplotu o 10 °C. Stisknutím a podržením tlačítka plynule zvyšujete nebo snižujete teplotu o 10 °C, dokud tlačítko neuvolníte nebo dokud není dosaženo maximální/minimální teploty.

Nastavená cílová teplota se zobrazí na displeji (4). Zobrazí se aktuální teplota na výstupu z trysky.

VAROVÁNÍ!

Když snižíte teplotu, netrvejte dlouho, než horkovzdušná pistole vychladne.

1 stupeň je vhodný pro ochlazení ohřátého obrobku nebo pro sušení barvy. Stejně tak je vhodný pro ochlazení horkovzdušné pistole před vypnutím nebo výměnou nástavců.

Použití horkovzdušné pistole

VAROVÁNÍ!

Aby se snížilo riziko zranění, neodstraňujte ani nepřipojujte nástavec trysky, dokud nářadí nevychladne na pokojovou teplotu.

POZNÁMKA

Neumisťujte trysku příliš blízko k obrobku, na kterém používáte elektrické nářadí.

Výslednéablokování vzduchu může vést k přehřátí horkovzdušné pistole.

Vzdálenost mezi tryskou a obrobkem závisí na materiálu, na kterém pracujete (kov, plast atd.) a zamýšleném způsobu práce.

Optimální teplotu pro každou aplikaci lze určit praktickou zkouškou.

Vždy nejprve otestujte množství vzduchu a teplotu. Začněte na větší vzdálenosti a nižší nastavení výkonu. Poté upravte nastavení vzdálenosti a výkonu podle požadavků.

Pokud si nejste jisti, na jakém materiálu

pracujete nebo jaký vliv na něj může mít horký vzduch, nejprve vyzkoušejte účinek na skrytou oblast.

Můžete pracovat bez příslušenství pro všechny příklady práce. Použití doporučeného příslušenství však zjednoduší práci a výrazně zvýší kvalitu výsledku.

Odstranění laku/uvolnění lepidel (viz obrázek G)

Nasaďte nástavec s plochou tryskou (7).

Krátce změkňte lak horkým vzduchem a odstraňte jej čistou špachtlí. Dlouhé vystavení teplotě spálí lak a ztěžuje odstranění.

Mnoho lepidel lze změkčit teplem. Zahříváním lepidel můžete přerušit spoje nebo odstranit přebytečné lepidlo.

Odstraňování barvy z okenních ráků (viz obrázek H)

VAROVÁNÍ!

Pro tuto aplikaci je nutné použít plochý nástavec trysky (7). Hrozí nebezpečí rozbití skla.

Barvu z profilovaných ploch odstraníte vhodnou špachtlí a vykartáčujete měkkým drátěným kartáčem.

Rozmrazování zamrzlých vodovodních trubek (viz obrázek I)

VAROVÁNÍ!

Před aplikací tepla na potrubí zkontrolujte, zda se skutečně jedná o vodní potrubí. Vodní potrubí a plynové potrubí často vypadají zvenčí stejně. Plynové potrubí nesmí být za žádných okolností ohříváno.

Nasaďte nástavec odrazové trysky (9).

Postupně zahřívejte zmrzlé body potrubí, začněte na výstupu a pokračujte zpět ke vstupu.

Při zahřívání plastových trubek a potrubních spojů buďte velmi opatrní, aby nedošlo k jejich poškození.

Tvarování plastových trubek (viz obrázek J)

Nasaďte nástavec odrazové trysky (9).

Plastové trubky naplňte pískem a na obou stranách je utěsněte, aby nedošlo k jejich ohnutí. Opatrně a rovnoměrně zahřívejte trubku pohybem nástroje tam a zpět z jedné strany na druhou.

Svařování plastu (viz obrázek K)

Nasadte nástavec redukční trysky (8) a svařovací botku (k-1 není součástí dodávky). Obrobek vyžadující svařování a svařovací drát musí být vyrobeny ze stejného materiálu (např. oba PVC). Šev musí být čistý a zbavený mastnoty.

Pečlivě zahřívejte místo švu, dokud se nestane poddajným.

Uvědomte si, že mezi poddajným a tekutým plastem není velký teplotní rozdíl.

Přiložte svařovací drát a nechte jej proudit do spoje, aby se vytvořila rovnoměrný spoj.

Měkké pájení (viz obrázek L)

Pro bodové svařování nasadte nástavec redukční trysky (10). Pro svařování trubek namontujte nástavec odrazové trysky (9). Pokud používáte pájku bez tavidla, naneste na pájený spoj pájecí tuk nebo pastu. Zahřejte pájený spoj a aplikujte pájku. Pájka musí být roztavena teplotou obrobku. V případě potřeby odstraňte tavidlo po vychladnutí pájecího spoje.

Smršťování teplem (viz obrázek M)

Nasadte nástavec odrazové trysky (9). Zvolte průměr tepelně smršťitelné plastové trubky vhodné pro obrobek. Tepelně smršťitelnou plastovou trubku rovnoměrně zahřejte, dokud těsně nepřiléhá k obrobku.

Údržba a skladování

VAROVÁNÍ!

Před prováděním jakýchkoli prací na elektrickém nářadí vytáhněte zástrčku ze sítě.

Čištění

- Elektrické nářadí a mřížku před větracími otvory pravidelně čistěte. Četnost čištění závisí na materiálu a délce používání.
- Vnitřek pouzdra a motor pravidelně ofukujte suchým stlačeným vzduchem.

Náhradní díly a příslušenství

Další příslušenství, zejména nářadí a leštící pomůcky, naleznete v katalogích výrobce.

Schematické výkresy a seznamy náhradních dílů naleznete na naší domovské stránce:

www.flex-tools.com

Pokyny jsou k dispozici také na **www.flex-tools.com**.

Informace o likvidaci

VAROVÁNÍ!

Vyřazení nepotřebného elektrického nářadí z provozu:

- *odstraňte napájecí kabel z elektrického nářadí*



Pouze země EU

Elektrické nářadí nelikvidujte v rámci domovního odpadu!

V souladu s evropskou směrnicí 2012/19/EU o odpadních elektrických a elektronických zařízeních a provedení do vnitrostátních právních předpisů musí být elektrické nářadí shromažďováno odděleně a recyklováno způsobem šetrným k životnímu prostředí.



Recyklace surovin místo likvidace odpadu.

Zařízení, příslušenství a obaly by měly být recyklovány způsobem šetrným k životnímu prostředí. Plastové díly jsou určeny pro recyklaci podle druhu materiálu.



POZNÁMKA

Informujte se u vašeho prodejce o možnostech likvidace!

Vyloučení odpovědnosti

Výrobce a jeho zástupce neodpovídají za škody a ušlý zisk v důsledku přerušení podnikání způsobeného výrobkem nebo nepoužitelným výrobkem.

Výrobce a jeho zástupce neručí za škody, které byly způsobeny nesprávným použitím výrobku nebo použitím výrobku s výrobky jiných výrobců.

Symbole použité v tomto návode

VAROVANIE!

Označuje hroziace nebezpečenstvo. Nedodržanie tohto varovania môže mať za následok smrť alebo mimoriadne ťažké zranenia.

UPOZORNENIE!

Označuje možnú nebezpečnú situáciu. Nerespektovanie tohto varovania môže viesť k ľahkému zraneniu alebo poškodeniu majetku.

POZNÁMKA

Označuje aplikačné rady a dôležité informácie.

Symbole na elektrickom náradí

L/min Prietok vzduchu



Prečítajte si návod na obsluhu pre zníženie rizika poranenia!



Informácie o likvidácii starého stroja (pozri stranu 101)!

Pre vašu bezpečnosť

VAROVANIE!

Pred použitím elektrického náradia si prečítajte:

- Tento spotrebič môžu používať osoby so zníženými fyzickými, zmyslovými alebo duševnými schopnosťami alebo s nedostatočnými skúsenosťami a znalosťami, ak boli pod dohľadom alebo boli poučené o používaní spotrebiča bezpečným spôsobom a rozumejú príslušným nebezpečenstvám.
- Deti sa nesmú so spotrebičom hrať. Spotrebič a kábel uchovávajte mimo dosahu detí.
- tento návod na obsluhu,
- aktuálne platné miestne pravidlá a predpisy na prevenciu nehôd.

Toto elektrické náradie je najmodernejšie zariadenie a bolo skonštruované v súlade

s uznávanými bezpečnostnými predpismi.

Pri použití však môže dôjsť k ohrozeniu života a končatín používateľa alebo ďalších osôb, alebo môže dôjsť k poškodeniu elektrického náradia či iného majetku.

Digitálna teplovzdušná pištoľ sa môže používať len

- v súlade s určením,
- v bezchybnom prevádzkovom stave.

Poruchy, ktoré ohrozujú bezpečnosť, sa musia okamžite odstrániť.

Ak sa spotrebič nepoužíva opatrne, môže dôjsť k požiaru:

- buďte opatrní pri používaní spotrebiča na miestach, kde sa nachádzajú horľavé materiály. Nepoužívajte na rovnaké miesto dlhší čas.
- nepoužívajte v prítomnosti výbušnej atmosféry.
- teplo môže byť odvádzané do horľavých materiálov, ktoré sú mimo dohľadu.
- po použití položte na stojan a pred uskladnením nechajte vychladnúť.

Zamýšľané použitie

Digitálna teplovzdušná pištoľ je určená na

- komerčné použitie v priemysle a obchode,
- na roztavenie plastu alebo lepidla, odstraňovanie nálepiek, zmršťovanie PVC obalov alebo izolačných rúrok a iné podobné použitia.

Bezpečnostné pokyny pre teplovzdušnú pištoľ

VAROVANIE!

Prečítajte si všetky bezpečnostné výstrahy, pokyny, ilustrácie a technické údaje dodané s týmto elektrickým náradím. Nedodržanie nižšie uvedených pokynov môže mať za následok úraz elektrickým prúdom, požiar a/alebo vážne zranenie. Všetky varovania a pokyny si ponechajte pre prípadnú potrebu v budúcnosti.

- **Pri práci v blízkosti horľavých materiálov dbajte na zvýšenú opatrnosť.** Horúci prúd vzduchu alebo horúca tryska môžu zapáliť prach alebo plyny.
- **Nepracujte s teplovzdušnou pištoľou na miestach s nebezpečenstvom výbuchu.**
- **Prúd horúceho vzduchu nesmerujte**

- dlhodobu na rovnakú oblasť.** Pri práci s plastom, farbou, lakom alebo podobnými materiálmi môžu vznikáť ľahko zápalné plyny.
- **uvedomte si, že teplo môže byť vedené do horľavých materiálov, ktoré nie sú v dohľade.**
 - **NEPOUŽÍVAJTE tento nástroj na odstraňovanie farieb obsahujúcich olovo.** Odlupky, zvyšky a výpary farby môžu obsahovať olovo, ktoré je jedovaté.
 - **Upozorňujeme, že teplo smeruje na zakryté horľavé materiály, ktoré sa môžu vznietiť.**
 - **Teplovzdušnú pištoľ po použití bezpečne položte na odkladacie plochy a pred zabalením ju nechajte úplne vychladnúť.** Horúca tryska môže spôsobiť poškodenie.
 - **Ak teplovzdušnú pištoľ nedržíte v ruke, položte ju na stabilný, rovný povrch.**
 - **Nedovoľte deťom používať teplovzdušnú pištoľ bez dozoru, keď je zapnutá.**
 - **Nečinné teplovzdušné pištole skladujte mimo dosahu detí. Nedovoľte osobám, ktoré nie sú oboznámené s teplovzdušnou pištoľou alebo s týmito pokynmi, aby náradie obsluhovali.** Teplovzdušné pištole môžu byť v rukách nevyškolených používateľov nebezpečné.
 - **Vždy používajte ochranné okuliare.** Ochranné okuliare znižujú riziko zranenia.
 - **Pracovný priestor udržiavajte dobre vetraný.** Plyn a para, ktoré vznikajú pri práci, sú často zdraviu škodlivé.
 - **VAROVANIE! Horúce povrchy.** Teplovzdušnú pištoľ vždy držte za plastový kryt. Nedotýkajte sa trysky, nástavcov trysiek ani teplovzdušnej pištole, kým tryska nevychladne na izbovú teplotu.
 - **Prúd vzduchu nesmerujte na osoby alebo zvieratá.**
 - **Prúd vzduchu z teplovzdušnej pištole nesmerujte na oblečenie, vlasy alebo iné časti tela. Nepoužívajte ako sušič vlasov.** Teplovzdušné pištole môžu na tryske produkovať 530 °C alebo viac tepla bez plameňa. Kontakt s prúdom vzduchu by mohol viesť k poraneniu osôb.
 - **Prúd vzduchu nenasmernujte priamo na sklo.** Sklo môže prasknúť a môže dôjsť k poškodeniu majetku alebo zraneniu osôb.

- **Zapnutú teplovzdušnú pištoľ nenechávajte bez dozoru.**
- **Pred úpravou nastavenia nástroja, výmenou príslušenstva alebo uskladnením teplovzdušnej pištole vyťahnite sieťovú zástrčku zo zásuvky.** Toto bezpečnostné opatrenie zabraňuje náhodnému spusteniu teplovzdušnej pištole.
- **Nevystavujte ju dažďu ani vlhkosti.** Skladujte v interiéri na suchom mieste.
- Poškodený sieťový kábel musí vymeniť výrobca, servisný technik či iná kvalifikovaná osoba.
- **VAROVANIE:** Keď sa tento nástroj nepoužíva, musí byť umiestnený na stojane.

Technické údaje

Náradie	HG 650 2000	
Typ	Digitálna teplovzdušná pištoľ	
Menovité napätie	V	220-240
Frekvencia	Hz	50/60
Príkion	W	2000
Prúdenie vzduchu	L/min	Prevodový stupeň 1: 500 Prevodový stupeň 2: 250 Prevodový stupeň 3: 500
Teplota	°C	Prevodový stupeň 1: 50 Prevodový stupeň 2: 50-650 Prevodový stupeň 3: 50-650
Hmotnosť podľa „postupu EPTA 01/2003“	kg	1,18
Izolačný stupeň	□/II	
Pracovná teplota	-10~40°C	
Skladovacia teplota	< 50°C	

Prehľad (pozri obr. A)

Číslovanie dielov výrobku sa vzťahuje na ilustráciu prístroja na stránke s nákrešom.

1. Tryska
2. Tepelný štít
3. Prívod vzduchu
4. LCD obrazovka
5. Tlačidlo nastavenia teploty (5a,5b)
6. Hlavný vypínač a nastavenie výkonu
7. Nástavec s plochou tryskou
8. Nástavec redukčnej trysky (9 mm)
9. Nástavec odrazovej trysky
10. Nástavec redukčnej trysky (20 mm)

Návod na obsluhu

VAROVANIE!

Pred vykonaním akýchkoľvek prác na elektrickom náradí vytiahnite sieťovú zástrčku.

Pred zapnutím elektrického náradia

Vybalte teplovzdušnú pištoľ a skontrolujte, či nechýbajú alebo nie sú poškodené žiadne časti.

Tvorba dymu počas prvého použitia.

Povlak chráni kovové povrchy pred koróziou. Táto ochranná vrstva sa počas prvého použitia odparí.

Inštalácia/odstránenie nástavca trysky (pozri obrázok B)

VAROVANIE!

Dbajte na to, aby tryska vždy smerovala od vás a okolostojacích osôb.

- Nástavec nasadíte na trysku teplovzdušnej pištole (1) a otočíte ho na miesto.
- Ak ho chcete odstrániť, nechajte vychladnúť na izbovú teplotu, potom otočíte a vytiahnete nástavec trysky z nástroja.

Inštalácia/odstránenie tepelného štítu (pozri obrázok C a D)

VAROVANIE!

Tryska je horúca! Práca bez tepelného štítu zvyšuje riziko popálenia.

Pri práci v obzvlášť úzkych priestoroch môžete odstrániť tepelný štít (2).

Pri inštalácii zarovnajte výstupok (c-1) v tepelnom štíte (2) s drážkou (c-2) na teplovzdušnej pištoľi, zatlačte dovnútra (1.) a otočte štítom v smere hodinových ručičiek (2.).

Ak chcete odstrániť tepelný štít (2), otočte ho proti smeru hodinových ručičiek a odstráňte ho.

VAROVANIE!

Ak chcete odstrániť alebo nainštalovať tepelný štít, vypnite teplovzdušnú pištoľ a nechajte ju vychladnúť.

Zapnutie/vypnutie (pozri obrázok E)

■ Zapnutie

Posuňte hlavný vypínač (6) smerom nahor.

Regulácia tepelnej ochrany: Pri prehriatí (napr. v dôsledku zablokovania alebo nedostatočného prívodu vzduchu) sa teplovzdušná pištoľ automaticky vypne. Dúchadlo však bude naďalej pracovať. Ak sa teplovzdušná pištoľ ochladí na prevádzkovú teplotu, ohrev sa opäť automaticky zapne.

■ Vypnutie



Posuňte hlavný vypínač (6) smerom nadol do polohy O.

POZNÁMKA

Po dlhšom čase práce pri vysokej teplote nechajte teplovzdušnú pištoľ pred vypnutím vychladnúť. Na tento účel ho nechajte chvíľu bežať na najnižšom stupni teploty.

Regulácia prúdenia vzduchu a teploty (pozri obrázok F)

Pomocou hlavného vypínača (6) môžete nastaviť prúdenie vzduchu na jednu z niekoľkých úrovní:

Nastavenie	Poloha vypínača	l/min	°C
Pracovná fáza 1		500	50
Pracovná fáza 2		250	50-650
Pracovná fáza 3		500	50-650



i POZNÁMKA

Ak nie je dovolené nadmerné zahrievanie v okolí obrobku alebo ak môže dôjsť k odfúkaniu ľahších obrobkov prúdom vzduchu, znížte prítok vzduchu.

V pracovnej fáze 1 je teplota nastavená na 50 °C. V pracovnej fáze 2 a 3 je možné regulovať teplotu.

Pri prepnutí z 1. fázy na jeden z pracovných stupňov sa vyvolá naposledy nastavená teplota.

Nastavená teplota sa zobrazí na displeji (4).

Ak chcete zvýšiť teplotu, stlačte tlačidlo „“ (5b), ak chcete teplotu znížiť, stlačte tlačidlo „“ (5a).

Krátkym stlačením tlačidla sa teplota zvýši alebo zníži o 10 °C. Stlačením a podržaním tlačidla sa teplota nepretržite zvyšuje alebo znižuje o 10 °C, kým sa tlačidlo neuvolní alebo kým sa nedosiahne maximálna/minimálna teplota.

Nastavená cieľová teplota sa zobrazí na displeji (4). Zobrazí sa aktuálna teplota na výstupe z trysky.

! VAROVANIE!

Po znížení teploty netrvá dlho, kým teplovzdušná pištoľ vychladne.

1 fáza je vhodná na ochladzovanie zahriateho obrobku alebo na sušenie farby. Rovnako je vhodný na ochladenie teplovzdušnej pištole pred vypnutím alebo výmenou prídavných trysiek.

Používanie teplovzdušnej pištole

! VAROVANIE!

Aby ste znížili riziko poranenia, neodstraňujte ani nepripájajte nástavec trysky, kým náradie nevychladne na izbovú teplotu.

i POZNÁMKA

Neumiestňujte trysku príliš blízko k obrobku, na ktorom používate elektrické náradie. Výsledné zablokovanie vzduchu môže viesť k prehriatiu teplovzdušnej pištole.

Vzdialenosť medzi tryskou a obrobkom závisí od materiálu, na ktorom pracujete (kov, plast atď.), a od zamýšľanej metódy práce.

Optimálnu teplotu pre každé použitie možno určiť praktickým testom.

Vždy najprv otestujte množstvo vzduchu a teplotu. Začnite s väčšou vzdialenosťou a nižším nastavením výkonu. Potom upravte nastavenie vzdialenosti a výkonu podľa požiadaviek.

Ak si nie ste istí, na akom materiáli pracujete alebo aký účinok naň môže mať horúci vzduch, najprv vyskúšajte účinok na skrytej ploche.

Pri všetkých príkladoch práce môžete pracovať bez príslušenstva. Použitie odporúčaného príslušenstva však zjednoduší prácu a výrazne zvýši kvalitu výsledku.

Odstránenie laku/odstránenie lepidiel (pozri obrázok G)

Nasadte nástavec plochej trysky (7). Lak krátko zmäknite horúcim vzduchom a odstráňte ho čistou špachtľou. Dlhé pôsobenie tepla lak spáli a sťaží jeho odstránenie.

Mnohé lepidlá možno zmäkčiť teplom. Zahrievaním lepidiel môžete prerušiť spoje alebo odstrániť prebytočné lepidlo.

Odstraňovanie farby z okenných rámov (pozri obrázok H)

! VAROVANIE!

Pri tomto použití sa musí použiť plochá tryska (7). Existuje riziko, že sa sklo rozbije.

Farbu môžete z profilovaných povrchov odstrániť vhodnou špachtľou a očistiť ju mäkkou drôtenou kefou.

Rozmrazovanie zamrznutých vodovodných potrubí (pozri obrázok I)

VAROVANIE!

Pred použitím tepla na potrubie skontrolujte, či ide skutočne o vodovodné potrubie.

Vodovodné a plynové potrubia vyzerajú zvonku často rovnako. Plynové potrubia sa v žiadnom prípade nesmú zahrievať.

Namontujte nástavec odrazovej trysky (9). Postupne zahrievajte zamrznuté miesta potrubia, pričom začnite na výstupe a vráťte sa smerom k vstupu.

Pri ohrievaní plastových rúrok a potrubných spojov postupujte veľmi opatrne, aby ste predišli ich poškodeniu.

Tvarovanie plastových rúr (pozri obrázok J)

Namontujte nástavec odrazovej trysky (9). Plastové rúrky naplňte pieskom a utesnite ich z oboch strán, aby sa zabránilo ich ohýbaniu. Opatrne a rovnomerne zahrejte rúru pohybom nástroja tam a späť z jednej strany na druhú.

Zváranie plastov (pozri obrázok K)

Nasadte redukčný nástavec (8) a zváraciu pätku (k-1 nie je súčasťou balenia). Obrobok vyžadujúci zváranie a zvárací drôt musia byť vyrobené z rovnakého materiálu (napr. obidva z PVC). Šev musí byť čistý a zbavený mastnoty. Opatrne zahrejte miesto švu, kým sa nestane ohybným.

Všimnite si, že medzi ohybným plastom a tekutým plastom nie je veľký teplotný rozdiel.

Priložte zvárací drôt a nechajte ho prúdiť do spoja, aby sa vytvoril rovnomerný spoj.

Mäkké spájkovanie (pozri obrázok L)

Na bodové zváranie nasadte nástavec redukčnej trysky (10). Na zváranie rúr nasadte nástavec odrazovej trysky (9). Ak používate spájku bez tavidla, naneste na spájkovaný spoj spájkovacie mazivo alebo pastu. Zahrejte spájkovaný spoj a naneste spájku. Spájka sa musí roztaviť pri teplote obrobku. V prípade potreby odstráňte tavidlo po vychladnutí spájkovaného spoja.

Tepelné zmršťovanie (pozri obrázok M)

Namontujte nástavec odrazovej trysky (9). Zvoľte priemer teplom zmršťovateľnej plastovej hadičky vhodný pre obrobok. Rovnomerne zahrejte zmršťovaciu plastovú hadičku, kým nezačne tesne priliehať k obrobku.

Údržba a starostlivosť

VAROVANIE!

Pred vykonaním akýchkoľvek prác na elektrickom náradí vytriahnite sieťovú zástrčku.

Čistenie

- Pravidelne čistite elektrické náradie a mriežku na vetracích otvoroch. Frekvencia čistenia závisí od materiálu a doby používania.
- Vnútro skrine a motor pravidelne prefukujte suchým stlačeným vzduchom.

Náhradné diely a príslušenstvo

Ďalšie príslušenstvo, najmä nástroje a leštiace pomôcky nájdete v katalógoch výrobcu.

Výkresovú dokumentáciu a zoznamy náhradných dielov nájdete na našej domovskej stránke: www.flex-tools.com

Pokyny sú k dispozícii aj na www.flex-tools.com.

Informácie o likvidácii

VAROVANIE!

Znefunkčnite nadbytočné elektrické náradie:

– sieťové elektrické náradie odpojením napájacieho kábla,

 Len pre krajiny EÚ

 Elektrické náradie nevyhadzujte do domového odpadu!

V súlade s európskou smernicou 2012/19/EÚ o odpade z elektrických a elektronických zariadení a transpozícií do vnútroštátneho práva musia byť použité elektrické náradia zbierané oddelene a recyklované spôsobom šetrným k životnému prostrediu.

 **Recyklácia surovín namiesto likvidácie odpadu.**

Zariadenie, príslušenstvo a obaly sa musia recyklovať spôsobom šetrným k životnému prostrediu. Plastové diely sú určené na recykláciu podľa druhu materiálu.

**POZNÁMKA**

O možnostiach likvidácie sa informujte u vášho predajcu!

Vylúčenie zodpovednosti

Výrobca a jeho zástupca nie sú zodpovední za škody a ušlý zisk v dôsledku prerušenia podnikania spôsobeného výrobkom alebo nepoužiteľným výrobkom.

Výrobca a jeho zástupca nezodpovedajú za škody, ktoré vznikli nesprávnym použitím elektrického nástroja alebo použitím elektrického nástroja s výrobkami od iných výrobcov.

Simboli koji se koriste u ovom priručniku



UPOZORENJE!

Označava neposredno prijeteću opasnost. Zanemarivanje ovog upozorenja može rezultirati smrću ili izuzetno teškim ozljedama.



OPREZ!

Označava moguće opasnu situaciju. Zanemarivanje ovog upozorenja može rezultirati lakšim ozljedama ili materijalnom štetom.



NAPOMENA

Označava savjete za primjenu i važne informacije.

Simboli na električnom alatu

L/min

Brzina protoka zraka



Radi smanjenja rizika od ozljeda, pročitajte upute za uporabu!



Informacije o zbrinjavanju starog stroja (pogledajte stranicu 107)!

Za vašu sigurnost



UPOZORENJE!

Prije uporabe električnog alata pročitajte sljedeće:

- Ovaj uređaj smiju upotrebljavati osobe ograničenih tjelesnih, osjetilnih ili mentalnih sposobnosti ili nedovoljnog iskustva i znanja ako su pod nadzorom ili ako su upućeni u siguran način upotrebe uređaja te ako su razumjeli moguće opasnosti.
- Djeca se ne smiju igrati uređajem. Uređaj i njegov kabel čuvajte izvan dohvata djece.
- ove upute za rukovanje,
- pravila i propise za sprječavanje nesreća koji važe na mjestu primjene.

Ovaj električni alat izrađen je prema najnovijem stanju tehnike i priznatim sigurnosno-tehničkim propisima.

Ipak, ovaj električni alat može za vrijeme upotrebe predstavljati opasnosti za tijelo i život korisnika ili drugih osoba, odnosno može doći do oštećenja električnog alata ili drugih materijalnih šteta.

Digitalni toplinski pištolj može se koristiti samo

- za predviđenu namjenu,
- i u besprijekornom radnom stanju.

Greške koje ugrožavaju sigurnost moraju se odmah otkloniti.

Ako se uređaj ne koristi pažljivo, može doći do požara, zato:

- budite oprezni kada koristite uređaj na mjestima gdje se nalaze zapaljivi materijali. Nemojte upotrebljavati na istom mjestu duže vrijeme.
- nemojte koristiti u eksplozivnim područjima.
- toplina se može prenijeti na zapaljive materijale izvan vidokruga.
- odložite na stalak nakon upotrebe i ohladite prije skladištenja.

Namjena

Digitalni toplinski pištolj namijenjen je

- za komercijalnu uporabu u industriji i obrtu,
- za topljenje plastike ili ljepila, uklanjanje naljepnica, skupljanje PVC omotača ili izolacijskih cijevi i druge slične primjene.

Sigurnosne upute za toplinski pištolj



UPOZORENJE!

Pročitajte sva upozorenja u vezi sigurnosti, sve upute, ilustracije i specifikacije isporučene s ovim električnim alatom.

Zanemarivanje svih uputa navedenih u nastavku može rezultirati strujnim udarom, požarom i/ili teškim ozljedama. Sačuvajte sva upozorenja i sve upute za buduće potrebe.

- **Budite posebno oprezni kada radite u blizini zapaljivih materijala.** Protok vrućeg zraka ili vruća mlaznica mogu zapaliti prašinu ili plinove.
- **Nemojte raditi s toplinskim pištoljem u potencijalno eksplozivnim područjima.**
- **Ne usmjeravajte protok vrućeg zraka na istu površinu duže vrijeme.** Rad s plastikom, bojom, lakom ili sličnim materijalima može proizvesti lako zapaljive plinove.

- **vodite računa o tome da se toplina može provoditi na zapaljive materijale koji su izvan vidokruga.**
- **NEMOJTE se koristiti ovim alatom pri uklanjanju boje koja sadrži olovo.** Ostaci od ljuštenja, ostaci i pare boje mogu sadržavati olovo koje je otrovno.
- **Imajte na umu da je toplina usmjerena na pokrivene zapaljive materijale koji se mogu zapaliti.**
- **Na siguran način postavite toplinski pištolj na površine za skladištenje nakon upotrebe i pustite da se potpuno ohladi prije nego što ga spakirate.** Vruća mlaznica može uzrokovati oštećenje.
- **Odložite toplinski pištolj na stabilnu, ravnu površinu kada ga ne držite u ruci.**
- **Ne dopustite djeci da koriste toplinski pištolj bez nadzora kada je uključen.**
- **Toplinske pištolje koji se ne koriste čuvajte izvan dohvata djece. Ne dopustite osobama koje nisu upoznate s toplinskim pištoljem ili s ovim uputama rad s alatom.** Toplinski pištolji mogu biti opasni u rukama neobučenih korisnika.
- **Obvezno nosite zaštitne naočale.** Zaštitne naočale smanjuju rizik od ozljeda.
- **Radno područje održavajte dobro prozračnim.** Plin i para koji nastaju za vrijeme rada često su štetni za zdravlje.
- **UPOZORENJE! Vruće površine.** Toplinski pištolj držite za plastično kućište. Nemojte dodirivati mlaznicu i nastavke mlaznice ili spremati toplinski pištolj dok se mlaznica ne ohladi na sobnu temperaturu.
- **Nemojte usmjeravati protok zraka prema osobama ili životinjama.**
- **Nemojte usmjeravati protok zraka toplinskog pištolja na odjeću, kosu ili druge dijelove tijela. Nemojte koristiti kao sušilo za kosu.** Toplinski pištolji mogu proizvesti toplinu bez plamena od 530 °C ili više na mlaznici. Dodir sa zrakom koji struji može uzrokovati tjelesne ozljede.
- **Nemojte usmjeravati protok zraka izravno na staklo.** Staklo može puknuti i dovesti do materijalne štete ili tjelesne ozljede.
- **Ne ostavljajte toplinski pištolj bez nadzora kada je uključen.**
- **Prije prilagođavanja postavki alata, promjene nastavka ili spremanja toplinskog pištolja izvadite bateriju.**

Ova mjera sigurnosti spriječiti će slučajno pokretanje toplinskog pištolja.

- **Nemojte izlagati kiši ili vlazi.** Čuvajte u zatvorenom na suhom mjestu.
- **Ako je strujni kabel oštećen, mora ga zamijeniti proizvođač, ovlaštenu servisera ili druga kvalificirana osoba kako bi se izbjegla opasnost.**
- **UPOZORENJE:** Ovaj alat mora biti postavljen na stalak kada se ne koristi.

Tehnički podaci

Alat		HG 650 2000
Vrsta		Digitalni toplinski pištolj
Nazivni napon	V	220-240
Frekvencija	Hz	50/60
Ulazna snaga	W	2000
Protok zraka	L/min	Brzina 1: 500
		Brzina 2: 250
		Brzina 3: 500
Temperatura	°C	Brzina 1: 50
		Brzina 2: 50-650
		Brzina 3: 50-650
Težina prema „EPTA postupku 01/2003“	kg	1,18
Stupanj izolacije	□ / II	
Radna temperatura	-10~40°C	
Temperatura skladištenja	< 50°C	

Pregled (pogledajte sliku A)

Brojčane oznake značajki proizvoda odnose se na ilustraciju uređaja na stranici s grafičkim prikazom.

1. **Mlaznica**
2. **Toplinski štit**
3. **Ulazni otvor za zrak**
4. **LCD zaslon**
5. **Gumb za podešavanje temperature (5a,5b)**

6. Sklopka za uključivanje/isključivanje i postavke napajanja
7. Nastavak ravne mlaznice
8. Nastavak reduksijske mlaznice (9 mm)
9. Nastavak reflektorske mlaznice
10. Nastavak reduksijske mlaznice (20 mm)

Upute za uporabu

UPOZORENJE!

Prije izvođenja bilo kakvih radova na električnom alatu, izvucite utikač za napajanje.

Prije uključivanja električnog alata

Raspakirajte toplinski pištolj i provjerite ima li izgubljenih ili oštećenih dijelova.

Stvaranje dima tijekom prve uporabe.

Premaz štiti metalne površine od korozije.

Ovaj zaštitni sloj isparava tijekom prve uporabe.

Postavljanje/uklanjanje nastavka mlaznice (pogledajte sl. B)

UPOZORENJE!

Pobrinite se da je mlaznica usmjerena od vas i drugih promatrača.

- Za postavljanje pritisnite nastavak mlaznice na mlaznicu toplinskog pištolja (1) i uvrnite ga na mjesto.
- Za uklanjanje, pustite alat da se ohladi na sobnu temperaturu, zatim odvrnite i povucite nastavak mlaznice s alata.

Postavljanje/uklanjanje toplinskog štita (pogledajte sl. C i D)

UPOZORENJE!

Mlaznica je vruća! Rad bez toplinskog štita povećava rizik od opekline.

Kada radite u posebno uskim prostorima, možete ukloniti toplinski štiti (2).

Za postavljanje poravnajte izbočinu (c-1) u toplinskom štiti (2) s utorom (c-2) na toplinskom pištolju i gurnite prema unutra (1.) i okrenite štiti udesno (2.).

Za uklanjanje, okrenite toplinski štiti (2) ulijevo i uklonite ga.

UPOZORENJE!

Da biste uklonili ili postavili toplinski štiti, isključite toplinski pištolj i ostavite da se ohladi.

Uključivanje/isključivanje (pogledajte sl. E)

■ Uključivanje

Povucite sklopku za uključivanje/isključivanje (6) prema gore.

Regulacija toplinske zaštite: Nakon pregrijavanja (primjerice zbog blokiranja zraka ili nedovoljne količine zraka), toplinski pištolj automatski isključuje grijanje. Međutim, puhač će nastaviti raditi. Ako se toplinski pištolj ohladi na radnu temperaturu, grijanje će se automatski ponovno uključiti.

■ Isključivanje

Povucite sklopku za uključivanje/isključivanje (6) prema dolje u položaj O.

i **NAPOMENA**

Nakon dugog razdoblja rada na visokoj temperaturi, pustite da se toplinski pištolj ohladi prije isključivanja. Da biste to učinili, ostavite da kratko radi na najnižoj postavci temperature.

Reguliranje protoka zraka i temperature (pogledajte sl. F)

Pomoću sklopke za uključivanje/isključivanje (6) možete postaviti protok zraka na jednu od nekoliko različitih razina:

Postavka	Položaj sklopke	l/min	°C
Radna faza 1		500	50
Radna faza 2		250	50-650
Radna faza 3		500	50-650



i **NAPOMENA**

Ako nije dopušteno prekomjerno zagrijavanje oko izradvine ili se lakši radni dijelovi mogu otpuhati protokom zraka, smanjite protok zraka.

U radnoj fazi 1 temperatura je postavljena na 50 °C. U radnim fazama 2 i 3 temperatura se može regulirati.

Nakon prebacivanja iz faze 1 na jednu od radnih faza, poziva se zadnje postavljena temperatura.

Postavljena temperatura prikazuje se na zaslonu (4).

Da biste povećali temperaturu, pritisnite „“ (5b) na gumbu, da biste smanjili temperaturu, pritisnite „“ (5a).

Kratkim pritiskanjem gumba temperaturu se povećava ili smanjuje za 10 °C. Neprekidnim držanjem gumba temperatura se povećava ili smanjuje za 10 °C dok se gumb ne otpusti ili ne postigne maksimalna/minimalna temperatura.

Postavljena željena temperatura prikazuje se na zaslonu (4). Prikazuje se stvarna temperatura na izlazu mlaznice.

UPOZORENJE!

Kada smanjite temperaturu, ne treba dugo da se toplinski pištolj ohladi.

Faza 1 pogodna je za hlađenje zagrijane izrađevine ili za sušenje boje. Također je pogodna za hlađenje toplinskog pištolja prije isključivanja ili zamjene nastavaka mlaznice.

Upotreba toplinskog pištolja

UPOZORENJE!

Kako biste smanjili rizik od ozljeda, nemojte uklanjati niti pričvršćivati nastavak mlaznice dok se alat ne ohladi na sobnu temperaturu.

NAPOMENA

Ne postavljajte mlaznicu preblizu izrađevine na kojoj koristite električni alat. Onemogućavanje protoka zraka može dovesti do pregrijavanja toplinskog pištolja.

Udaljenost između mlaznice i izrađevine ovisi o materijalu na kojem radite (metal, plastika itd.) i predviđenom načinu rada.

Optimalna temperatura za svaku primjenu može se odrediti praktičnom provjerom. Obvezno prvo provjerite količinu zraka i temperaturu. Počnite s većom udaljenosti i nižom postavkom snage. Zatim prilagodite udaljenost i postavku snage prema

potrebama.

Ako niste sigurni na kojem materijalu radite ili kakav bi učinak vrući zrak mogao imati na njega, prvo isprobajte učinak na skrivenom području.

Za sve primjere rada možete raditi bez nastavaka. Međutim, korištenje preporučenog nastavka pojednostavit će rad i značajno povećati kvalitetu rezultata.

Uklanjanje laka/otpuštanje ljepila (pogledajte sl. G)

Postavite nastavak ravne mlaznice (7). Vrućim zrakom kratko omekšajte lak i skinite ga čistom lopaticom. Dugo izlaganje toplini spalit će lak i otežat će njegovo uklanjanje.

Mnoga ljepila mogu se omekšati toplinom. Zagrijavanjem ljepila možete prekinuti spojeve ili ukloniti višak ljepila.

Uklanjanje boje s okvira prozora (pogledajte sl. H)

UPOZORENJE!

Za ovu se primjenu mora koristiti nastavak ravne mlaznice (7). Postoji opasnost od pucanja stakla.

Boju s profiliranih površina možete ukloniti odgovarajućom lopaticom i iščerkati je mekom žičanom četkom.

Odmrzavanje smrznutih vodovodnih cijevi (pogledajte sl. I)

UPOZORENJE!

Prije primjene topline na cijev, provjerite je li doista vodovodna cijev. Vodovodne cijevi i plinske cijevi često izgledaju jednako izvana. Plinske cijevi se ni pod kojim okolnostima ne smiju zagrijavati.

Postavite nastavak reflektorske mlaznice (9). Postupno zagrijavajte smrznuta mjesta na cijevi, počevši od izlaza i krećući se natrag prema ulazu.

Budite vrlo oprezni pri zagrijavanju plastičnih cijevi i spojeva cijevi kako biste izbjegli oštećenje.

Oblikovanje plastičnih cijevi (pogledajte sl. J)

Postavite nastavak reflektorske mlaznice (9). Napunite plastične cijevi pijeskom i zabrtvite ih s obje strane kako biste spriječili savijanje

cijevi. Pažljivo i ravnomjerno zagrijte cijev pomicanjem alata naprijed i natrag s jedne strane na drugu.

Zavarivanje plastike (pogledajte sl. K)

Postavite nastavak redukcijske mlaznice (8) i spojnicu za zavarivanje (k-1 nije isporučeno). Izrađevina koja zahtijeva zavarivanje i žica za zavarivanje moraju biti izrađeni od istog materijala (primjerice PVC). Šav mora biti čist i bez masti.

Pažljivo zagrijte mjesto šava dok ne postane savitljiv.

Imajte na umu da nema velike razlike u temperaturi između savitljive plastike i tekuće plastike.

Nanesite žicu za zavarivanje i pustite je da teče u spoj, kako bi se stvorila ravnomjerna kuglica.

Meko lemljenje (pogledajte sl. L)

Za točkasto zavarivanje postavite nastavak redukcijske mlaznice (10). Za zavarivanje cijevi postavite nastavak reflektorske mlaznice (9). Ako koristite leguru za lemljenje bez fluksa, nanesite mast ili pastu za lemljenje na spoj koji treba zalemiti. Zagrijte spoj koji treba zalemiti i nanesite leguru za lemljenje. Legura za lemljenje mora se rastopiti temperaturom izrađevine. Ako je potrebno, uklonite fluks nakon što se zalemljeni spoj ohladi.

Toplinsko skupljanje (pogledajte sl. M)

Postavite nastavak reflektorske mlaznice (9). Odaberite promjer termoskupljajuće plastične cijevi koji odgovara izrađevini. Ravnomjerno zagrijte termoskupljajuću plastičnu cijev dok ne prilegne uz izrađevinu.

Održavanje i njega

UPOZORENJE!

Prije izvođenja bilo kakvih radova na električnom alatu, izvucite utikač za napajanje.

Čišćenje

- Redovito čistite električni alat i rešetku ispred ventilacijskih otvora. Učestalost čišćenja ovisi o materijalu i trajanju uporabe.
- Unutrašnjost kućišta i motor redovito propušite suhim stlačenim zrakom.

Zamjenski dijelovi i dodatna oprema

Za ostali pribor, posebno za alate i pomagala za poliranje, pogledajte kataloge proizvođača.

Razvijene crteže i popis rezervnih dijelova možete pronaći na našoj internetskoj stranici: **www.flex-tools.com**

Upute mogu biti dostupne i na **www.flex-tools.com**.

Informacije o zbrinjavanju



UPOZORENJE!

Električne alate koji više nisu iskoristivi učinite neupotrebljivima:

- *kod alata s mrežnim napajanjem iskopčajte kabel za napajanje,*



Samo zemlje EU-a

Električne alate nemojte odlagati s otpadom iz kućanstva!

U skladu s Europskom direktivom 2012/19/EU o otpadnoj električnoj i elektroničkoj opremi i prenošenju u nacionalnom pravu, korišteni električni alati moraju se odvojeno prikupljati i reciklirati na ekološki prihvatljiv način.



Povrat neobrađenog materijala umjesto odlaganja u otpad.

Uređaj, dodatnu opremu i ambalažu potrebno je reciklirati na ekološki prihvatljiv način.

Plastični dijelovi identificirani su za recikliranje prema vrsti materijala.



NAPOMENA

Informacije o mogućnostima zbrinjavanja zatražite od svog dobavljača!

Isuzeće od odgovornosti

Proizvođač i njegov zastupnik nisu odgovorni za štete i izgublenu dobit uslijed prekida u poslovanju prouzročеног proizvodom ili neupotrebljivim proizvodom.

Proizvođač i njegov zastupnik nisu odgovorni za štetu prouzročenu nepravilnom uporabom proizvoda ili uporabom proizvoda s proizvodima drugih proizvođača.

Simboli, uporabljeni v teh navodilih

OPOZORILO!

Označuje grozečo nevarnost. Neupoštevanje tega opozorila lahko privede do izgube življenja ali izjemno hudih telesnih poškodb.



POZOR!

Označuje morebitno nevarnost. Neupoštevanje tega opozorila lahko privede do lažjih telesnih poškodb ali materialne škode.

OPOMBA

Označuje nasvete pri uporabi in pomembne informacije.

Simboli na električnem orodju

- L/min Stopnja pretoka zraka
-  Če želite zmanjšati tveganje pred poškodbami, preberite navodila za delovanje!
-  Informacije o odstranjevanju stare naprave med odpadke (glejte stran 112)!

Za vašo varnost

OPOZORILO!

Preden pričnete uporabljati to električno orodje, preberite naslednje:

- To napravo lahko uporabljajo osebe z zmanjšanimi fizičnimi, čutilnimi ali mentalnimi zmoglostmi ali osebe brez izkušenj ali znanja, če so pravilno nadzorovani(e) ali če so prejeli navodila o varni uporabi naprave in razumejo tveganje, povezano s tem.
- Otroci se ne smejo igrati z napravo. Aparat in njegov kabel hranite izven dosega otrok.
- navodila za uporabo,
- trenutno veljavna pravila in predpise za preprečevanje nesreč na mestu uporabe.

To najsodobnejše električno orodje smo izdelali v skladu z uveljavljenimi varnostnimi predpisi.

Kljub temu pri uporabi električnega orodja obstaja nevarnost izgube življenja ali okončine

uporabnika in/ali tretje osebe oz. lahko pride do poškodb električnega orodja ali druge materialne škode.

Uporabite lahko samo digitalno toplotno pištolo

- za predvideno uporabo,
- v brezhibnem delovnem stanju.

Okvare, ki ogrožajo stopnjo varnosti, je treba nemudoma odpraviti.

Če naprave ne uporabljate previdno, lahko pride do požara, zato:

- bodite previdni pri uporabi naprave na mestih, kjer so vnetljivi materiali. Ne nanašajte na isto mesto dlje časa.
- ne uporabljajte v prisotnosti eksplozivnih plinov.
- toplota se lahko prenese na vnetljive materiale, ki so izven vidnega polja.
- po uporabi postavite na stojalo in ohladite pred shranjevanjem.

Predvidena uporaba

Digitalna toplotna pištola je namenjena

- za komercialno uporabo v industriji in trgovini,
- za taljenje plastike ali lepila, odstranjevanje nalepk, krčenje PVC ovoja ali izolacijskih cevi in druge podobne aplikacije.

Varnostna navodila za toplotno pištolo

OPOZORILO!

Preberite vsa varnostna opozorila, navodila, slike in tehnične podatke, ki so priloženi temu električnemu orodju. Zaradi neupoštevanja spodaj navedenih navodil lahko pride do električnega udara, požara in/ali hudih telesnih poškodb. Vsa opozorila in navodila shranite za kasnejšo uporabo.

- **Bodite posebno previdni pri delu v bližini vnetljivih materialov.** Tok vročega zraka ali vroča šoba lahko vname prah ali pline.
- **Toplotne pištole ne uporabljajte na potencialno eksplozivnih območjih.**
- **Ne usmerjajte toka vročega zraka na isto območje dlje časa.** Delo s plastiko, barvami, laki ali podobnimi materiali lahko povzroči lahko vnetljive pline.
- **Zavedajte se, da se lahko toplota prenaša na vnetljive materiale, ki so izven vidnega polja.**

- **Tega orodja NE uporabljajte za odstranjevanje barve, ki vsebuje svinec.** Luščenje, ostanki in hlapi barve lahko vsebujejo svinec, ki je strupen.
- **Zavedajte se, da je toplota usmerjena na pokrite vnetljive materiale, ki se lahko vnamejo.**
- **Po uporabi toplotno pištolo varno postavite na površine za shranjevanje in pustite, da se popolnoma ohladi, preden jo zapakirate.** Vroča šoba lahko povzroči poškodbe.
- **Ko toplotne pištole ne držite v rokah, jo postavite na stabilno, ravno površino.**
- **Ne dovolite otrokom, da uporabljajo toplotno pištolo brez nadzora, ko je vklopljena.**
- **Ugasnjeno toplotno pištolo hranite izven doseg a otrok. Ne dovolite, da orodje uporabljajo osebe, ki niso seznanjene s toplotno pištolo ali temi navodili.** Toplotne pištole so lahko nevarne v rokah neizkušenih uporabnikov.
- **Vedno nosite zaščitna očala.** Zaščitna očala zmanjšajo tveganje za poškodbe.
- **Delovno območje naj bo dobro prezračevano.** Plin in para, ki nastajata med delom, sta pogosto škodljiva za zdravje.
- **OPOZORILO! Vroče površine.** Toplotno pištolo vedno držite za plastično ohišje. Ne dotikajte se šobe, nastavkov za šobo in ne shranjujte toplotne pištole, dokler se šoba ne ohladi na sobno temperaturo.
- **Zračnega toka ne usmerjajte na osebe ali živali.**
- **Zračnega toka toplotne pištole ne usmerjajte na oblačila, lase ali druge dele telesa. Ne uporabljajte kot sušilec za lase.** Toplotne pištole lahko na šobi proizvedejo 530 °C ali več brezplamenske toplote. Stik z zračnim tokom lahko povzroči telesne poškodbe.
- **Zračnega toka ne usmerjajte neposredno na steklo.** Steklo lahko počí in povzroči materialno škodo ali telesne poškodbe.
- **Ko je toplotna pištola vklopljena, je ne puščajte brez nadzora.**
- **Preden prilagodite nastavitve orodja, zamenjate dodatke ali shranite toplotno pištolo, odstranite baterijo.** Ta varnostni ukrep preprečuje nenamerni zagon toplotne pištole.

- **Ne izpostavljajte dežju ali vlagi.** Hraniti v zaprtih prostorih na suhem mestu.
- Če je napajalni kabel poškodovan, ga mora zamenjati proizvajalec, njegov servisni zastopnik ali podobno usposobljene osebe, da preprečite nevarnost.
- **OPOZORILO:** To orodje mora biti postavljeno na stojalo, ko ni v uporabi.

Tehnični podatki

Orodje		HG 650 2000
Tip		Digitalna toplotna pištola
Nazivna napetost	V	220-240
Frekvenca	Hz	50/60
Vhodna moč	W	2000
Zračni tok	L/min	Prestava 1: 500
		Prestava 2: 250
		Prestava 3: 500
Temperatura	°C	Prestava 1: 50
		Prestava 2: 50-650
		Prestava 3: 50-650
Teža v skladu s postopkom EPTA 01/2003	kg	1,18
Izolirani razred	□/II	
Delovna temperatura	-10~40°C	
Temperatura za shranjevanje	< 50°C	

Pregled (glejte sliko A)

Oštevilčenje funkcij izdelka se nanaša na sliko naprave na strani s slikami.

1. Šoba
2. Ščitnik pred toploto
3. Zajem zraka
4. Zaslon LCD
5. Gumb za nastavitve temperature (5a, 5b)
6. Stikalo za vklop/izklop in nastavitve moči

7. Nastavek za ploščato šobo
8. Nastavek za redukcijsko šobo (9 mm)
9. Nastavek za reflektorsko šobo
10. Nastavek za redukcijsko šobo (20 mm)

Navodila za uporabo

⚠ OPOZORILO!

Pred začetkom izvajanja katerega koli opravila na električnem orodju izvalcite električni vtič.

Pred vklopom električnega orodja

Toplotno pištolo vzemite iz embalaže in preverite, ali so priloženi vsi deli in ali je kateri od njih poškodovan.

Nastajanje dima med prvo uporabo.

Prevleka ščiti kovinske površine pred korozijo v tovarni. Ta zaščitna plast med prvo uporabo izhlapi.

Namestitev/odstranitev nastavka šobe (glejte sliko B)

⚠ OPOZORILO!

Prepričajte se, da je šoba vedno usmerjena stran od vas in drugih mimoidočih.

- Za namestitev potisnite nastavek šobe na šobo toplotne pištole (1) in ga zavrtite na svoje mesto.
- Za odstranitev pustite, da se orodje ohladi na sobno temperaturo, nato zavrtite in potegnite nastavek šobe z orodja.

Namestitev/odstranitev toplotnega ščita (glejte sliko C in D)

⚠ OPOZORILO!

Šoba je vroča! Delo brez toplotnega ščita poveča nevarnost opeklin.

Pri delu v posebej ozkih prostorih lahko odstranite toplotni ščit (2).

Za namestitev poravnajte štrlino (c-1) v toplotnem ščitu (2) z utorom (c-2) na toplotni pištoli in potisnite navznoter (1.) ter zavrtite ščit v smeri urinega kazalca (2.).

Za odstranitev obrnite toplotni ščit (2) v nasprotni smeri urinega kazalca in ga odstranite.



OPOZORILO!

Če želite odstraniti ali namestiti toplotni ščit, izklopite toplotno pištolo in pustite, da se ohladi.

Vklop/izklop (glejte sliko E)

■ **Vklop**

Potisnite stikalo za vklop/izklop (6) navzgor.

Regulacija toplotne zaščite: Ob pregretju (npr. zaradi zračne blokade ali premajhnega dovoda zraka) toplotna pištola samodejno izklopi ogrevanje. Puhalnik pa bo še naprej deloval. Če se toplotna pištola ohladi na delovno temperaturo, se ogrevanje ponovno samodejno vklopi.

■ **Izklop**

Potisnite stikalo za vklop/izklop (6) navzdol v položaj O.



OPOMBA

Po daljšem obdobju dela pri visoki temperaturi pustite, da se toplotna pištola ohladi, preden jo izklopite. Če želite to narediti, pustite, da za kratek čas deluje na najnižji temperaturi.

Urnavanje pretoka zraka in temperature (glejte sliko F)

S stikalom za vklop/izklop (6) lahko nastavite pretok zraka na eno od več različnih stopenj:

Setting	Switch position	l/min	°C
Work stage 1		500	50
Work stage 2		250	50-650
Work stage 3		500	50-650



OPOMBA



Če okoli obdelovanca ni dovoljeno prekomerno segrevanje ali lahko pretok zraka odpihne lažje obdelovance, zmanjšajte pretok zraka.

V 1. delovni stopnji je temperatura nastavljena na 50 °C. V 2. in 3. delovni stopnji je mogoče

temperaturo regulirati.

Pri preklopu s 1. stopnje na eno od delovnih stopenj se priključne nazadnje nastavljeni temperatura.

Nastavljena temperatura je prikazana na prikazovalniku (4).

Če želite povečati temperaturo, pritisnite »
« (5b) na gumbu, za znižanje temperature pritisnite »
« (5a).

S kratkim pritiskom na tipko se temperatura zviša ali zniža za 10 °C. Z neprekinjenim pritiskanjem in držanjem gumba se temperatura poveča ali zniža za 10 °C, dokler gumba ne spustite ali dosežete najvišjo/najnižjo temperaturo.

Nastavljena ciljna temperatura je prikazana na prikazovalniku (4). Prikaže se dejanska temperatura na izhodu šobe.

OPOZORILO!

Ko znižate temperaturo, ne traja dolgo, da se toplotna pištola ohladi.

1. stopnja je primerna za hlajenje segretega obdelovanca ali za sušenje barve. Prav tako je primerna za hlajenje toplotne pištole pred izklopom ali zamenjavo nastavkov šob.

Uporaba toplotne pištole

OPOZORILO!

Da zmanjšate tveganje poškodb, ne odstranjujte ali nameščajte nastavka šobe, dokler se orodje ne ohladi na sobno temperaturo.

OPOMBA

Ne postavljajte šobe preblizu obdelovanca, na katerem uporabljate električno orodje. Nastala zračna blokada lahko povzroči pregrevanje toplotne pištole.

Razdalja med šobo in obdelovancem je odvisna od materiala, ki ga obdelujete (kovina, plastika itd.) in predvidenega načina dela.

Optimalno temperaturo za vsako uporabo je mogoče določiti s praktičnim preizkusom. Vedno najprej preizkusite količino zraka in temperaturo. Začnite z večjo razdaljo in nižjo močjo. Nato prilagodite nastavev razdalje in moči v skladu z zahtevami.

Če niste prepričani, kakšen material obdelujete ali kakšen učinek ima vroč zrak

nanj, najprej preizkusite učinek na skitem delu.

Za vse primere dela lahko delate brez dodatkov. Vendar pa bo uporaba priporočenega pribora poenostavila delo in znatno povečala kakovost rezultata.

Odstranjevanje laka/razrahljanje lepila (glejte sliko G)

Namestite nastavek s ploščato šobo (7).

Lak na kratko zmehčajte z vročim zrakom in ga odstranite s čisto lopatko. Dolga izpostavljenost toploti zažge lak in oteži odstranjevanje.

Številna lepila je mogoče zmehčati s toploto. S segrevanjem lepila lahko prekinete spoje ali odstranite odvečno lepilo.

Odstranjevanje barve z okenskih okvirjev (glejte sliko H)

OPOZORILO!

Za to uporabo je treba uporabiti nastavek s ploščato šobo (7). Obstaja nevarnost, da se steklo razbije.

Barvo s profiliranih površin lahko odstranimo s primerno lopatico in jo očistimo z mehko žično krtačo.

Odtaljevanje zamrznjenih vodovodnih cevi (glejte sliko I)

OPOZORILO!

Preden cevi dovajate toploto, preverite, ali je dejansko to cev za vodo. Vodovodne in plinovodne cevi so na zunaj pogosto videti enake. Plinske cevi se v nobenem primeru ne smejo segreti.

Namestite nastavek reflektorske šobe (9).

Postopoma segrevajte zamrznjene točke cevi, začnite pri izhodu in se pomikajte nazaj proti vstopu.

Pri segrevanju plastičnih cevi in cevnih povezav bodite zelo previdni, da ne povzročite poškodb.

Oblikovanje plastičnih cevi (glejte sliko J)

Namestite nastavek reflektorske šobe (9).

Plastične cevi napolnite s peskom in jih na obeh straneh zatesnite, da preprečite upogibanje cevi. Previdno in enakomerno segrejte cev s premikanjem orodja naprej in nazaj z ene strani na drugo.

Varjenje plastike (glejte sliko K)

Namestite nastavek redukcijske šobe (8) in varilni čvelj (k-1 ni priložen). Obdelovanec, ki ga je treba variti, in varilna žica morata biti izdelana iz istega materiala (npr. oba PVC). Šiv mora biti čist in brez maščobe.

Previdno segrejte konico šiva, dokler ne postane upogljiva.

Upoštevajte, da med upogljivo plastiko in tekočo plastiko ni velike razlike v temperaturi. Nanesite varilno žico in pustite, da teče v spoj, da se oblikuje enakomerna žica.

Mehko spajkanje (glejte sliko L)

Za točkovno varjenje namestite nastavek redukcijske šobe (10). Za varjenje cevi namestite nastavek reflektorske šobe (9). Če uporabljate spajko brez talila, na spajkalni spoj nanesite spajkalno mast ali pasto. Segrejte spajkalno mesto in nanesite spajko. Spajka se mora stopiti ob temperaturi obdelovanca. Po potrebi odstranite talilo, ko se spajkalni spoj ohladi.

Toplotno krčenje (glejte sliko M)

Namestite nastavek reflektorske šobe (9). Izberite premer toplotno skrčljive plastične cevi, ki ustreza obdelovancu. Toplotno skrčljivo plastično cev enakomerno segrejte, dokler se tesno ne prilega obdelovancu.

Vzdrževanje in nega

OPOZORILO!

Pred začetkom izvajanja katerega koli opravila na električnem orodju izvlcite električni vtič.

Čiščenje

- Redno čistite električno orodje in rešetko pred režami ventilatorja. Pogostost čiščenja je odvisna od materiala in trajanja uporabe.
- S kompresorjem redno spihajte notranjost ohišja in motor.

Nadomestni deli in nastavki

Za več informacij o drugih nastavkih, zlasti o orodjih in pripomočkih za poliranje, si oglejte katalog proizvajalca.

Slike s podrobnostmi in sezname nadomestnih delov si lahko ogledate na naši spletni strani: **www.flex-tools.com**

Navodila so na voljo tudi na **www.flex-tools.com**.

Informacije o odstranjevanju

OPOZORILO!

Onemogočite uporabo električnega orodja, ki ga ne potrebujete več:

– *električno orodje, ki se napaja iz omrežja odstranite tako, da odstranite napajalni kabel.*



Samo države EU

Električnih orodij ne zavrzite med gospodinske odpadke!

V skladu z Direktivo EU 2012/19/EU glede odpadne električne in elektronske opreme in prenosom na državno zakonodajo je treba iztrošena električna orodja zbirati ločeno in jih reciklirati na okolju prijazen način.

Predelava namesto odstranjevanja med odpadke.

Napravo, nastavke in embalažo je treba reciklirati na okolju prijazen način. Plastični deli so namenjeni reciklaži glede na vrsto materiala.



OPOMBA

Obrnite se na prodajalca in ga povprašajte glede možnosti odstranjevanja med odpadke!

Oprostitev odgovornosti

Proizvajalec in njegov predstavnik nista odgovorna za kakršno koli škodo in izgubo prihodkov zaradi prekinitve poslovanja, ki ga je povzročil izdelek oziroma neuporaben izdelek.

Proizvajalec in njegov predstavnik nista odgovorna za kakršno koli škodo, nastalo zaradi nepravilne uporabe izdelka ali uporabe izdelka z izdelki drugih proizvajalcev.

Simboluri utilizate în acest manual

AVERTISMENT!

Implică pericol iminent. Nerespectarea acestui avertisment poate duce la deces sau la vătămări extrem de grave.

ATENȚIE!

Denotă o posibilă situație periculoasă. Nerespectarea acestui avertisment se poate solda cu vătămare ușoară sau cu pagube.

NOTĂ

Denotă aplicarea sfaturilor și a informațiilor importante.

Simboluri marcate pe scula electrică

L/min Debitul de aer



Pentru a reduce riscul de accidentări, citiți manualul de instrucțiuni!



Informații privind eliminarea mașinilor vechi (consultați pagina 117)!

Pentru siguranța dumneavoastră

AVERTISMENT!

Înainte de a utiliza scula electrică, vă rugăm să citiți următoarele:

- Acest aparat poate fi utilizat de persoane cu capacități fizice, senzoriale sau mentale reduse sau cu lipsă de experiență și cunoștințe, dacă acestea au fost supravegheate sau instruite cu privire la utilizarea aparatului în condiții de siguranță și dacă înțeleg pericolele implicate.
- Nu lăsați copiii să se joace cu aparatul. Țineți aparatul și cablul acestuia departe de copiii.
- aceste instrucțiuni de utilizare,
- regulile și regulamentele în vigoare în prezent pentru prevenirea accidentelor.

Această sculă electrică este de ultimă oră și a fost construită în conformitate cu reglementările de

siguranță recunoscute.

Însă, pe durata utilizării, scula electrică poate constitui un pericol pentru viața și membrele utilizatorului sau ale unui terț, ori scula electrică sau alte bunuri pot fi deteriorate.

Pistolul cu aer cald digital poate fi utilizat numai

- în scopul destinat,
- în stare perfectă de funcționare.

Defectele care îi afectează siguranța trebuie remediate imediat.

Un incendiu poate rezulta dacă aparatul nu este utilizat cu grijă, prin urmare:

- aveți grijă când utilizați aparatul în locuri în care există materiale combustibile. Nu aplicați în același loc pentru o lungă perioadă de timp.
- nu utilizați în prezența unei atmosfere explozive.
- căldura poate fi condusă către materiale combustibile care nu sunt vizibile.
- așezați-l pe suport după utilizare și așteptați să se răcească înainte de depozitare.

Utilizarea prevăzută

Pistolul cu aer cald digital este destinat

- pentru utilizare comercială în industrie și meșteșuguri,
- pentru topirea plasticului sau a lipiciului, îndepărtarea autocolantelor, contractarea ambalajelor din PVC sau a tuburilor de izolație și alte aplicații similare.

Instrucțiuni de siguranță pentru pistolul cu aer cald

AVERTISMENT!

Citiți toate instrucțiunile, avertizările de siguranță, ilustrațiile și specificațiile livrate împreună cu această sculă electrică.

Nerespectarea tuturor instrucțiunilor enumerate mai jos se poate solda cu șoc electric, incendiu și/sau vătămare corporală gravă. Păstrați toate avertizările și instrucțiunile pentru consultare ulterioară.

- **Aveți grijă deosebită atunci când lucrați în vecinătatea materialelor inflamabile.** Fluxul de aer cald sau duza fierbinte pot aprinde praful sau gazele.
- **Nu lucrați cu pistolul cu aer în zone potențial explozive.**

- **Nu orientați fluxul de aer cald în aceeași zonă pentru perioade prelungite.** Lucrul cu plastic, vopsea, lac sau materiale similare poate produce gaze ușor inflamabile.
- **fiți conștienți de faptul că, căldura poate fi condusă către materiale combustibile care nu sunt la vedere.**
- **NU utilizați această sculă pentru a îndepărta vopseaua care conține plumb.** Resturile de la decojire, reziduurile și vaporii de vopsea pot conține plumb care este otrăvitor.
- **Vă rugăm să rețineți că căldura este direcționată către materiale inflamabile acoperite, care se pot aprinde.**
- **Așezați în siguranță pistolul cu aer cald pe suprafețele de depozitare după utilizare și lăsați-l să se răcească complet înainte de a-l împacheta.** Duza fierbinte poate provoca daune.
- **Așezați pistolul cu aer cald pe o suprafață stabilă și plană atunci când nu este ținut manual.**
- **Nu lăsați copiii să folosească pistolul cu aer cald nesupravegheat atunci când este pornit.**
- **Depozitați pistoalele cu aer cald inactive într-un loc inaccesibil copiilor. Nu permiteți persoanelor care nu sunt familiarizate cu pistolul cu aer cald sau cu aceste instrucțiuni să acționeze instrumentul.** Pistoalele cu aer cald pot fi periculoase în mâinile utilizatorilor neinstruiți.
- **Purtați întotdeauna ochelari de protecție.** Ochelarii de protecție reduc riscul de rănire.
- **Păstrați zona de lucru bine ventilată.** Gazul și aburul produse în timpul lucrului sunt adesea dăunătoare sănătății.
- **AVERTISMENT! Suprafețe fierbinți.** Țineți întotdeauna pistolul cu aer cald de carcasa din plastic. Nu atingeți duza, accesoriile duzei și nu depozitați pistolul cu aer cald până când duza nu s-a răcit la temperatura camerei.
- **Nu direcționați fluxul de aer către persoane sau animale.**
- **Nu direcționați fluxul de aer al pistolului cu aer cald către îmbrăcăminte, păr sau alte părți ale corpului. Nu utilizați ca uscător de păr.** Pistoalele cu aer cald pot produce 530° C sau mai mult de fără

- flacăra la duză. Contactul cu fluxul de aer ar putea duce la vătămări corporale.
- **Nu direcționați fluxul de aer direct pe sticlă.** Sticla se poate crăpa și poate duce la daune materiale sau vătămări corporale.
- **Nu lăsați pistolul cu aer cald nesupravegheat când este pornit.**
- **Scoateți fișa de alimentare înainte de a regla setările uneltei, de a schimba accesoriile sau de a depozita pistolul cu aer cald.** Această măsură de siguranță împiedică pornirea accidentală a pistolului cu aer cald.
- **Nu expuneți la ploaie sau umiditate.** Depozitați în interior într-un loc uscat.
- Dacă este deteriorat cablul de alimentare, acesta trebuie înlocuit de producător, de agentul său de service sau de persoane calificate în mod similar pentru a se evita orice pericol.
- **AVERTISMENT:** Această sculă trebuie să fie așezată pe suportul său atunci când nu este utilizată.

Date tehnice

Scula		HG 650 2000
Tip		Pistol cu aer cald digital
Tensiune nominală	V	220-240
Frecvență	Hz	50/60
Putere de intrare	W	2000
Flux de aer	L/min	Viteza 1: 500
		Viteza 2: 250 Viteza 3: 500
Temperatură	°C	Viteza 1: 50
		Viteza 2: 50-650
		Viteza 3: 50-650
Greutate în conformitate cu "Procedura EPTA 01/2003"	kg	1,18
Grad de izolație	□ / II	
Temperatură de funcționare	-10~40°C	

Temperatură de depozitare	< 50°C
---------------------------	--------

Descriere (consultați figura A)

Numeralele ce indică specificațiile produsului fac referire la ilustrația mașinii de pe pagina grafică.

1. **Duză**
2. **Scut termic**
3. **Admisia de aer**
4. **Ecran LCD**
5. **Butonul de reglare a temperaturii (5a,5b)**
6. **Comutator pornit/oprit și setări de putere**
7. **Atașament duză plată**
8. **Atașament cu duză de reducere (9 mm)**
9. **Atașament duză reflector**
10. **Atașament duză de reducere (20 mm)**

Instrucțiuni de utilizare

AVERTISMENT!

Înainte de a efectua orice lucrare la scula electrică, scoateți ștecherul de la rețea.

Înainte de a porni scula electrică

Despachetați pistolul cu aer cald și verificați dacă nu există piese lipsă sau deteriorate.

Crearea de fum în timpul utilizării inițiale.

Un strat de acoperire protejează suprafețele metalice împotriva coroziunii. Acest strat protector se evaporă în timpul utilizării inițiale.

Montarea/demontarea unui atașament duză (vezi figura B)

AVERTISMENT!

Asigurați-vă că duza este întotdeauna îndreptată departe de dvs. și de orice trecător.

- Pentru instalare, glisați atașamentul duză pe duza pistolului cu aer cald (1) și răsuciți-l în poziție.
- Pentru a scoate, lăsați scula să se răcească la temperatura camerei, apoi răsuciți și trageți atașamentul duză afară din sculă.

Montarea/îndepărtarea scutului termic (a se vedea figurile C și D)

AVERTISMENT!

Duza este fierbinte! Lucrul fără scutul termic crește riscul de arsură.

Atunci când lucrați în spații deosebit de înguste, puteți scoate scutul termic (2).

Pentru instalare, aliniați proeminența (c-1) din scutul termic (2) cu canelura (c-2) de pe pistolul cu aer cald, împingeți spre interior (1.) și rotiți scutul în sensul acelor de ceasornic (2.).

Pentru a o scoate, rotiți scutul termic (2) în sens invers acelor de ceasornic și scoateți-l.

AVERTISMENT!

Pentru a îndepărta sau a instala scutul termic, opriți pistolul cu aer cald și lăsați-l să se răcească.

Pornirea/oprirea (a se vedea figura E)

■ **Pornirea**

Glisați comutatorul pornit/oprit (6) în sus.

Reglarea protecției termice: În cazul supraîncălzirii (de exemplu, din cauza unui blocaj de aer sau a unei cantități insuficiente de aer), pistolul cu aer cald oprește automat încălzirea. Cu toate acestea, suflanta va continua să funcționeze. Dacă pistolul cu aer cald s-a răcit până la temperatura de funcționare, încălzirea este repornită automat.

■ **Oprirea**



Glisați comutatorul pornit/oprit (6) în jos, în poziția O.

NOTĂ

După o perioadă susținută de lucru la o temperatură ridicată, lăsați pistolul cu aer cald să se răcească înainte de a-l opri. Pentru a face acest lucru, lăsați-l să funcționeze la cea mai joasă temperatură pentru o perioadă scurtă de timp.

Reglarea fluxului de aer și a temperaturii (a se vedea figura F)

Cu ajutorul comutatorului pornit/oprit (6), puteți seta fluxul de aer la unul dintre cele câteva niveluri diferite:

Setarea	Poziția comutatorului	l/min	°C
Etapa de lucru 1		500	50
Etapa de lucru 2		250	50-650
Etapa de lucru 3		500	50-650



i NOTĂ

Dacă nu este permisă încălzirea excesivă în jurul piesei de prelucrat sau dacă piesele mai ușoare pot fi pulberate de fluxul de aer, vă rugăm să reduceți fluxul de aer.

În etapa de lucru 1, temperatura este setată la 50 °C. În etapele de lucru 2 și 3, temperatura poate fi reglată.

La trecerea de la etapa 1 la una dintre etapele de lucru, este reaminită temperatura setată cel mai recent acolo.

Temperatura setată este afișată pe ecran (4).

Pentru a crește temperatura, apăsați „” (5b) pe buton, pentru a scădea temperatura, apăsați „” (5a).

Apăsarea scurtă a butonului mărește sau scade temperatura cu 10 °C. Dacă apăsați și mențineți apăsat butonul, temperatura crește sau scade continuu cu 10 °C până când butonul este eliberat sau până când se atinge temperatura maximă/minimă.

Temperatura țintă setată este afișată pe ecran (4). Se afișează temperatura reală la ieșirea duzei.

! AVERTISMENT!

Atunci când reduceți temperatura, nu durează mult până când pistolul cu aer cald se răcește.

Etapa 1 este potrivită pentru răcirea unei piese de lucru încălzite sau pentru uscarea vopselei. Este, de asemenea, potrivit pentru răcirea pistolului cu aer cald înainte de oprirea sau înlocuirea atașamentelor duză.

Utilizarea pistolului cu aer cald

! AVERTISMENT!

Pentru a reduce riscul de rănire, nu scoateți și nu atașați atașamentul duză până când scula nu s-a răcit la temperatura camerei.

i NOTĂ

Nu poziționați duza prea aproape de piesa de prelucrat pe care utilizați unealta electrică. Blocajul de aer rezultat poate duce la supraîncălzirea pistolului de căldură.

Distanța dintre duză și piesa de prelucrat depinde de materialul pe care lucrați (metal, plastic etc.) și de metoda de lucru prevăzută.

Temperatura optimă pentru fiecare aplicație poate fi determinată printr-un test practic. Testați întotdeauna mai întâi cantitatea de aer și temperatura. Începeți la o distanță mai mare și o setare de putere mai mică. Apoi reglați distanța și setarea puterii în funcție de cerințe.

Dacă nu sunteți sigur la ce material lucrați sau ce efect ar putea avea aerul cald asupra acestuia, testați mai întâi efectul asupra unei zone ascunse.

Puteți lucra fără accesorii pentru toate exemplele de lucru. Cu toate acestea, utilizarea accesoriilor recomandate va simplifica munca și va crește considerabil calitatea rezultatului.

Îndepărtarea lacului/dezlipirea adezivilor (a se vedea figura G)

Montați atașamentul duză plată (7). Înmuiați scurt lacul cu aer cald și îndepărtați-l cu o spatulă curată. Expunerea lungă la căldură arde lacul și îngreunează îndepărtarea.

Mulți adezivi pot fi înmuiați folosind căldură. Prin încălzirea adezivilor, puteți rupe conexiunile sau puteți elimina excesul de adeziv.

Decaparea vopselei de pe ramele ferestrelor (a se vedea figura H)

! AVERTISMENT!

Pentru această aplicație trebuie să se utilizeze atașamentul cu duză plată (7).

Există riscul ca sticla să se spargă.

Puteți îndepărta vopseaua de pe suprafețele profilate cu o spatulă adecvată și o puteți îndepărta cu o perie de sârmă moale.

Dezghețarea conductelor de apă înghețate (a se vedea figura I)

AVERTISMENT!

Înainte de a aplica căldură pe țevă, verificați dacă este vorba de o țevă de apă. Țevile de apă și cele de gaz au adesea un aspect identic din exterior. Conductele de gaz nu trebuie încălzite în niciun caz.

Montați atașamentul duză reflector (9). Încălziți treptat punctele înghețate ale conductei, începând de la ieșire și revenind spre intrare.

Aveți mare grijă la încălzirea țevilor din plastic și a racordurilor de țevi pentru a evita deteriorarea acestora.

Modelarea țevilor din plastic (a se vedea figura J)

Montați atașamentul duză reflector (9). Umpleți țevile de plastic cu nisip și sigilați-le pe ambele părți pentru a preveni îndoirea țevilor. Încălziți cu grijă și uniform țeava prin deplasarea sculei înainte și înapoi de pe o parte pe alta.

Sudarea plasticului (a se vedea figura K)

Montați dispozitivul de fixare a duzei de reducere (8) și sabotul de sudură (k-1, care nu este furnizat). Piesa de prelucrat care necesită sudare și sârma de sudură trebuie să fie fabricate din același material (de exemplu, ambele din PVC). Îmbinarea trebuie să fie curată și lipsită de grăsime.

Se încălzește cu grijă vârful îmbinarea până când aceasta devine maleabilă.

Rețineți că nu există o diferență mare de temperatură între plasticul flexibil și plasticul lichid.

Aplicați sârma de sudură și lăsați-o să curgă în îmbinare pentru a forma un cordon uniform.

Lipire moale (a se vedea figura L)

Pentru sudarea prin puncte, montați atașamentul duză de reducere (10). Pentru sudarea țevilor, montați atașamentul duză reflectorizantă (9). Dacă utilizați lipire fără flux, aplicați grăsime de lipit sau pastă pe îmbinarea de lipit. Încălziți îmbinarea de lipit și aplicați lipirea. Lipirea trebuie topită de temperatura piesei de prelucrat. Dacă este necesar, îndepărtați fluxul după ce îmbinarea

de lipit s-a răcit.

Retractilitate termică (a se vedea figura M)

Montați atașamentul duză reflector (9). Alegeți diametrul tubului de plastic termocontractabil potrivit pentru piesa de prelucrat. Încălziți uniform tubul de plastic termocontractabil până când se potrivește strâns cu piesa de prelucrat.

Întreținerea și îngrijirea

AVERTISMENT!

Înainte de a efectua orice lucrare la scula electrică, scoateți ștecherul de la rețea.

Curățarea

- Curățați periodic scula electrică și grilajul situat în fața fantelor de aerisire. Frecvența curățării depinde de material și de durata de utilizare.
- Curățați periodic interiorul carcasei și motorul cu aer comprimat uscat.

Piese de schimb și accesorii

Pentru alte accesorii, în special scule și accesorii de lustruire, consultați cataloagele fabricantului.

Vederea în spațiu și lista pieselor de schimb pot fi găsite pe pagina noastră de Internet:

www.flex-tools.com

Instrucțiunile sunt disponibile și pe www.flex-tools.com.

Informații privind eliminarea

AVERTISMENT!

Scoateți din funcțiune sculele electrice redundante:

- scule electrice alimentate de la rețeaua electrică prin îndepărtarea cablului de alimentare,



Numai pentru țările UE
Nu eliminați sculele electrice împreună cu deșeurile menajere!

Conform Directivei europene 2012/19/UE privind echipamentele electrice și electronice și transpunerea acesteia în legislația națională, sculele electrice uzate trebuie colectate separat și eliminate într-un mod ecologic.



Recuperarea materiilor prime în loc de eliminarea acestora.

Dispozitivul, accesoriile și ambalajul trebuie reciclate într-un mod ecologic. Componentele de plastic sunt identificate în vederea reciclării în funcție de tipul de material.



NOTĂ

Vă rugăm să întrebați distribuitorul despre opțiunile privind eliminarea!

Exonerare de responsabilitate

Producătorul și reprezentantul acestuia nu sunt responsabili pentru orice pagubă și pierdere de profit suferită ca urmare a întreruperii activității comerciale cauzate de produs sau de un produs neadecvat.

Producătorul și reprezentantul acestuia nu sunt responsabili pentru orice pagubă cauzată de utilizarea neadecvată a produsului sau de utilizarea produsului cu produse de la alți producători.

Символи използвани в това ръководство

ПРЕДУПРЕЖДЕНИЕ!

Обозначаване на предстояща опасност: Неспазването на това предупреждение може да доведе до смърт или изключително тежки наранявания.

ВНИМАНИЕ!

Означава възможна опасна ситуация. Неспазването на това предупреждение може да доведе до леко нараняване или материални щети.

БЕЛЕЖКА

Означава приложни съвети и важна информация.

Символи върху електрическия инструмент

л/мин Въздушен дебит



За намаляване на риска от нараняване, прочетете ръководството за употреба!



Информация за изхвърлянето на старата машина (виж страница 124)!

За Вашата безопасност

ПРЕДУПРЕЖДЕНИЕ!

Преди да използвате електрическия инструмент, моля прочетете следното:

- Този уред може да се използва от лица с понижени физически, сетивни или умствени способности или без опит и познание, ако са им осигурени наблюдение или инструктаж относно безопасната употреба на уреда и са осъзнати съответстващите опасности.
- Децата не трябва да си играят с уреда. Съхранявайте уреда и кабела му на места, недостъпни за деца.
- настоящите инструкции за употреба,
- действащите валидни правила на мястото на употреба и регулациите за

предотвратяване на злополуки. Този електрически инструмент е съвременен и е конструиран в съответствие с признатите правила за безопасност.

Въпреки това, когато е в употреба, електрическият инструмент може да бъде опасен за живота и здравето на потребителя или трета страна, или електрическият инструмент или друга собственост могат да бъдат повредени.

Дигиталният топлинен пистолет може да се използва само

- по предназначение,
- в перфектно работно състояние.

Неизправности, които намаляват безопасността, трябва да бъдат ремонтирани незабавно.

Пожар може да възникне, ако уредът не се използва внимателно, поради това:

- бъдете внимателни, когато използвате уреда на места, където има горими материали. Не прилагайте на едно и също място за дълго време.
- не използвайте при наличие на експлозивна атмосфера.
- топлината може да се отдава на горими материали, които са извън полезрението.
- поставете го на стойката му след употреба и изчакайте да се охлади преди съхранение.

Употреба по предназначение

Дигиталният топлинен пистолет е предназначен

- за комерсиална употреба в индустрията и търговията,
- за разтопяване на пластмаса или лепило, премахване на стикери, свиване на PVC обвивки или изолационни тръби и други подобни приложения.

Инструкции за безопасност за топлинен пистолет

ПРЕДУПРЕЖДЕНИЕ!

Прочетете всички предупреждения за безопасност, инструкции, илюстрации и спецификации предоставени с този електрически инструмент. Неспазването

на всички инструкции изброени долу може да доведе до токов удар, пожар и/или сериозно нараняване. Запазете всички предупреждения и инструкции за бъдеща справка.

- **Обърнете специално внимание, когато работите в близост до запалими материали.** Горещият въздушен поток или горещата дюза могат да възпламенят прах или газове.
- **Не работете с топлинния пистолет в потенциално експлозивни зони.**
- **Не насочвайте горещи въздушни потоци към една и съща област за продължителни периоди.** Работата с пластмаса, боя, лак или подобни материали може да доведе до лесно запалими газове.
- **Имайте предвид, че топлината може да бъде пренесена към горими материали, които не се виждат.**
- **НЕ използвайте този инструмент, за да премахнете боя съдържаща олово.** Люспите, остатъците и изпаренията на боята могат да съдържат олово, което е отровно.
- **Моля, внимавайте топлината да не се насочва към покрити запалими материали, които могат да се възпламенят.**
- **Безопасно поставете топлинния пистолет върху повърхностите за съхранение след употреба и го оставете да се охлади напълно, преди да го опаковате.** Горещата дюза може да причини повреда.
- **Поставете топлинния пистолет върху стабилна, равна повърхност, когато не се държи ръчно.**
- **Не позволявайте на децата да използват топлинния пистолет без надзор, когато е включен.**
- **Съхранявайте неизползвани топлинни пистолети извън обсега на деца.** Не позволявайте на лица, които не са запознати с топлинния пистолет или тези инструкции, да работят с инструмента. Топлинните пистолети могат да бъдат опасни в ръцете на необучени потребители.
- **Винаги носете предпазни очила.** Предпазните очила намаляват риска от нараняване.
- **Поддържайте работното си място добре вентилирано.** Газът и парата, произвеждани по време на работа, често са вредни за здравето.
- **ПРЕДУПРЕЖДЕНИЕ! Горещи повърхности.** Винаги дръжте топлинния пистолет за пластмасовия корпус. Не докосвайте дюзата, приставките на дюзата и не прибирайте топлинния пистолет, докато дюзата не се охлади до стайна температура.
- **Не насочвайте въздушния поток към хора или животни.**
- **Не насочвайте въздушния поток на топлинния пистолет към дрехите, косата или други части на тялото. Не използвайте като сешоар.** Топлинните пистолети могат да произвеждат 530°C или повече топлина без пламък в дюзата. Контактът с въздушния поток може да доведе до нараняване.
- **Не насочвайте въздушния поток директно към стъкло.** Стъклото може да се счупи и може да доведе до имуществени щети или телесни повреди.
- **Не оставяйте топлинния пистолет без надзор, когато е включен.**
- **Извадете щепсела от контакта, преди да регулирате настройките на инструмента, да смените аксесоарите или да приберете топлинния пистолет.** Тази мярка за безопасност предотвратява случайното стартиране на топлинния пистолет.
- **Не излагайте на дъжд или влага.** Съхранявайте на закрито на сухо място.
- **Ако захранващият кабел е повреден, той трябва да се подмени от производителя, неговия сервизен агент или лица с подобна квалификация, за да се избегне опасност.**
- **ПРЕДУПРЕЖДЕНИЕ:** Този инструмент трябва да бъде поставен на стойката си, когато не се използва.

Технически данни

Инструмент	HG 650 2000	
Тип	Дигитален топлинен пистолет	
Номинално напрежение	V	220-240
Честота	Hz	50/60
Входяща мощност	W	2000
Въздушен дебит	л/мин	Предавка 1: 500 Предавка 2: 250 Предавка 3: 500
Температура	°C	Предавка 1: 50 Предавка 2: 50-650 Предавка 3: 50-650
Тегло съгласно „Процедура ЕРТА 01/2003“	кг	1,18
Изолиран клас	□ / II	
Работна температура	-10~40°C	
Температура на съхранение	< 50°C	

Преглед (виж фигура А)

Изброяването на характеристиките на продукта се отнася за илюстрацията на машината на графичната страница.

1. Дюза
2. Топлинен щит
3. Вход за въздух
4. LCD дисплей
5. Бутон за регулиране на температурата (5a,5b)
6. Превключвател за включване/ изключване и настройки на захранването
7. Приставка плоска дюза
8. Приставка намаляваща дюза (9 мм)
9. Приставка рефлекторна дюза
10. Приставка намаляваща дюза (20 мм)

Инструкции за употреба

⚠ ПРЕДУПРЕЖДЕНИЕ!
Преди да извършите каквато и да било работа по електрическия инструмент изваждайте щепсела.

Преди включване на електрическия уред

Разопакувайте топлинния пистолет и проверете дали няма липсващи или повредени части.

Създаване на дим при първоначална употреба.

Покритие предпазва металните повърхности от корозионни въздействия. Този защитен слой се изпарява при първоначалната употреба.

Монтиране/премахване на приставка за дюза (виж фигура В)

⚠ ПРЕДУПРЕЖДЕНИЕ!
Уверете се, че дюзата винаги сочи далеч от вас и всички околни хора.

- За да инсталирате, плъзнете приставката за дюза върху дюзата за топлинен пистолет (1) и я завъртете на място.
- За да премахнете, оставете инструмента да се охлади до стайна температура, след това завъртете и издърпайте приставката на дюзата далеч от инструмента.

Монтаж/демонтаж на топлинния щит (виж фигура С и D)

⚠ ПРЕДУПРЕЖДЕНИЕ!
Дюзата е гореща! Работата без топлинен щит увеличава риска от изгаряния.

Когато работите в особено тесни пространства, можете да отстраните топлинния щит (2).

За да монтирате, подравнете издатината (с-1) в топлинния щит (2) с жлеба (с-2) на топлинния пистолет и натиснете навътре (1.) и завъртете щита по посока на часовниковата стрелка (2.).

За да го свалите, завъртете топлинния щит

(2) обратно на часовниковата стрелка и го свалете.

⚠ ПРЕДУПРЕЖДЕНИЕ!
За да свалите или монтирате топлинния щит, изключете топлинния пистолет и го оставете да изстине.

Включване/изключване (виж фигура Е)

■ Включване

Плъзнете превключвателя за включване/изключване (6) нагоре.

Регулиране на топлинната защита: При прегряване (напр. поради блокиране на въздуха или недостатъчно подаване на въздух) пистолетът автоматично изключва нагряването. Вентилаторът обаче ще продължи да работи. Ако топлинният пистолет е изстинал до работната температура, нагряването се включва автоматично отново.

■ Изключване

Плъзнете превключвателя за включване/изключване (6) надолу в положение 0.

i БЕЛЕЖКА

След продължителна работа при висока температура оставете топлинния пистолет да изстине, преди да го изключите. За целта го оставете да работи на най-ниската температура за кратко време.

Регулиране на въздушния поток и температурата (виж фигура F)

С помощта на превключвателя за включване/изключване (6) можете да настроите въздушния поток на едно от няколко различни нива:

Настройка	Позиция на превключвателя	л/мин	°C
Работна фаза 1		500	50
Работна фаза 2		250	50-650

Работна фаза 3		500	50-650
----------------	---	-----	--------



i БЕЛЕЖКА

Ако не е позволено прекомерно нагряване около детайла или по-леки детайли могат да бъдат издухани от въздушния поток, моля, намалете въздушния поток.

В работна фаза 1 температурата е зададена на 50 °C. В работни фази 2 и 3 температурата може да се регулира.

При преминаване от фаза 1 към някоя от работните фази се извиква последно зададената температура.

Зададената температура се показва на дисплея (4).

За да увеличите температурата, натиснете „“ (5b) на бутона, а за да намалите температурата, натиснете „“ (5a).

Краткото натискане на бутона увеличава или намалява температурата с 10 °C. Натискането и задържането на бутона непрекъснато увеличава или намалява температурата с 10 °C, докато бутонът бъде освободен или бъде достигната максималната/минималната температура. Зададената целева температура се показва на дисплея (4). Показва се действителната температура на изхода на дюзата.

⚠ ПРЕДУПРЕЖДЕНИЕ!

Когато намалите температурата, топлинният пистолет се охлажда за кратко време. Фаза 1 е подходяща за охлаждане на нагрят детайл или за сушене на боя. Тя е подходяща и за охлаждане на топлинния пистолет, преди да изключите или смените дюзите на приставката.

Използване на топлинния пистолет

⚠ ПРЕДУПРЕЖДЕНИЕ!
За да намалите риска от нараняване, не изваждайте и не прикрепяйте приставката на дюзата, докато инструментът не се охлади до стайна температура.

i **БЕЛЕЖКА**

Не поставяйте дюзата твърде близо до детайла, върху който използвате електроинструмента. Полученото запусване на въздуха може да доведе до прегряване на топлинния пистолет.

Разстоянието между дюзата и детайла зависи от материала, върху който работите (метал, пластмаса и т.н.) и предвидения метод на работа.

Оптималната температура за всяко приложение може да бъде определена чрез практически тест.

Винаги проверявайте първо количеството въздух и температура. Започнете от по-голямо разстояние и по-ниска настройка на мощността. След това регулирайте настройката за разстояние и мощност според изискванията.

Ако не сте сигурни върху какъв материал работите или какъв ефект може да има горещият въздух върху него, първо тествайте ефекта върху скрита зона.

Можете да работите без аксесоари за всички примери за работа. Въпреки това, използването на препоръчаните аксесоари ще опрости работата и значително ще повиши качеството на резултата.

Премахване на лакове/отлепване на лепила (виж фигура G)

Поставете приставката плоска дюза (7). За кратко омекотете лака с горещ въздух и го отстранете с чиста шпатула. Продължителното излагане на топлина изгаря лака и прави отстраняването по-трудно.

Много лепила могат да бъдат омекотени с помощта на топлина. Чрез нагряване на лепила можете да прекъснете връзките или да премахнете излишното лепило.

Премахване на боята от прозоречни рамки (виж фигура H)

⚠ ПРЕДУПРЕЖДЕНИЕ!

За това приложение трябва да се използва приставката плоска дюза (7). Съществува риск стъклото да се счули.

Можете да отстраните боята от

профилираните повърхности с подходяща шпатула и да я почистите с мека телена четка.

Размразяване на замръзнали водопроводни тръби (виж фигура I)

⚠ ПРЕДУПРЕЖДЕНИЕ!

Преди да нагрявате тръбата, проверете дали тя наистина е водопроводна тръба. Водопроводните и газопроводните тръби често изглеждат еднакви отвън. Газопроводите в никакъв случай не трябва да се нагряват. Поставете приставката рефлекторна дюза (9).

Постепенно нагрявайте замръзналите точки на тръбата, като започнете от изхода и се движите обратно към входа. Внимавайте много при затоплянето на пластмасови тръби и тръбни връзки, за да не причините повреда.

Оформяне на пластмасови тръби (виж фигура J)

Поставете приставката рефлекторна дюза (9). Напълнете пластмасовите тръби с пясък и ги запечатайте от двете страни, за да предотвратите прегъването им. Внимателно и равномерно нагрявайте тръбата, като движите инструмента напред-назад от едната до другата страна.

Заваряване на пластмаса (виж фигура K)

Монтирайте приставката намаляваща дюза (8) и заваръчната обувка (k-1, не е в комплекта). Заваряваният детайл и заваръчната тел трябва да са изработени от един и същ материал (например и двата от PVC). Шевът трябва да е чист и без грес. Загрейте внимателно мястото на шева, докато стане гъвкаво.

Обърнете внимание, че няма голяма разлика в температурата между гъвкавата пластмаса и течната пластмаса. Нанесете заваръчната тел и я оставете да се влее във фугата, за да се образува равномерна шарка.

Меко запояване (виж фигура L)

За точково заваряване монтирайте приставката редуцираща дюза (10).

За заваряване на тръби монтирайте приставката рефлекторна дюза (9). Ако използвате припой без флюс, нанесете припоя във вид на смазка или паста към мястото на запояване. Загрейте мястото на запояване и нанесете припоя. Припоят трябва да се стопи от температурата на детайла. Ако е необходимо, отстранете флюса, след като припоят се охлади.

Термично свиване (виж фигура М)

Поставете приставката рефлекторна дюза (9). Изберете диаметъра на термосвиваемата пластмасова тръба, подходяща за детайла. Равномерно загрейте термосвиваемата пластмасова тръба, докато се прилепи плътно към детайла.

Поддръжка и полагане на грижи

ПРЕДУПРЕЖДЕНИЕ!

Преди да извършите каквато и да било работа по електрическия инструмент изваждайте щепсела.

Почистване

- Почиствайте електрическия инструмент и решетката пред вентилационните отвори периодично. Честотата на почистване зависи от материала и продължителността на работа.
- Периодично издухвайте вътрешността на корпуса и двигателя със сух състен въздух.

Резервни части и аксесоари

За други аксесоари, по конкретно инструменти и помощни средства за полиране, вижте каталозите на производителя.

Чертежи в разглобен вид и списъци на резервните части можете да намерите на нашата домашна страница:

www.flex-tools.com

Инструкцията може да бъде достъпна и на **www.flex-tools.com**.

Информация за изхвърляне

ПРЕДУПРЕЖДЕНИЕ!

Направете излишните електрически инструменти неизползваеми:

- работещите с мрежово захранване електрически инструменти чрез премахване на захранващия кабел.



Само за страни от ЕС

Не изхвърляйте електрически инструменти в домакинските отпадъци! В съответствие с Европейска директива 2012/19/ЕС за отпадъчно електрическо и електронно оборудване и нейното отразяване в националните закони, използваните електрически инструменти трябва да бъдат събирани отделно и рециклирани по съобразен с опазването на околната среда начин.



Рециклирайте суровините, вместо да ги изхвърляте на отпадъците.

Устройства, аксесоари и опаковки трябва да бъдат рециклирани по съобразен с опазването на околната среда начин. Пластмасовите части са обозначени за рециклиране според типа на материала.



БЕЛЕЖКА

Моля, попитайте своя търговец за възможностите за изхвърляне!

Освобождаване от отговорност

Производителят и неговите представители не са отговорни за каквато и да било повреда или пропусната печалба поради прекъсване на работата причинено от продукта или от неизползваем продукт. Производителят и неговите представители не са отговорни за каквато и да било повреда причинена от неправилна употреба на продукта или от употреба на продукта с продукти от други производители.

Условные обозначения, используемые в данном руководстве

ПРЕДУПРЕЖДЕНИЕ!

Обозначает угрожающую опасность. Несоблюдение этого предупреждения может привести к смерти или очень серьезным травмам.

ВНИМАНИЕ!

Обозначает потенциально опасную ситуацию. Несоблюдение этого предупреждения может привести к легкой травме или повреждению имущества.

ПРИМЕЧАНИЕ

Обозначает советы по применению и важную информацию.

Обозначения на электроинструменте

л/мин Воздушный поток



Прочитайте инструкции по эксплуатации, чтобы уменьшить риск получения травм.



Информация по утилизации старого устройства (см. стр. 130).

Безопасность

ПРЕДУПРЕЖДЕНИЕ!

Перед использованием электроинструмента внимательно прочитайте и соблюдайте следующие правила.

- Данное устройство могут использовать лица с ограниченными физическими, сенсорными или умственными способностями, а также люди без достаточного опыта после соответствующего обучения правилам безопасного использования устройства и в случае четкого понимания возможных рисков.
- Не позволяйте детям играть с данным устройством. Храните устройство и

его кабель питания в недоступном для детей месте.

- Соблюдайте настоящие инструкции по эксплуатации.
- Соблюдайте правила, действующие в рабочей зоне, и меры по предотвращению несчастных случаев.

Этот электроинструмент отвечает самым современным требованиям и был сконструирован в соответствии с общепризнанными правилами безопасности.

Тем не менее, при использовании электроинструмент может представлять опасность для жизни и конечностей пользователя или третьих лиц. Кроме того, электроинструмент и другое имущество могут быть повреждены.

Цифровой строительный фен можно использовать только:

- по назначению;
 - в идеальном рабочем состоянии.
- Неисправности, которые влияют на безопасность, должны быть немедленно устранены.

Неосторожное обращение с устройством может привести к пожару, поэтому:

- будьте осторожны при использовании устройства в тех местах, где имеются горючие материалы, не применяйте на одном месте долгое время;
- не используйте во взрывоопасной среде;
- тепло может проникать к горючим материалам, которые скрыты из поля зрения;
- после использования установите устройство на подставку и дайте ему остыть перед хранением.

Область применения

Цифровой строительный фен предназначен:

- для коммерческого использования в промышленности и торговле;
- для плавки пластмассы или клея, удаления наклеек, термоусадки ПВХ-изоляции и изоляционных труб и других подобных применений.

Меры безопасности при использовании строительного фена



ПРЕДУПРЕЖДЕНИЕ!

Прочитайте все правила безопасности, инструкции, иллюстрации и спецификации, прилагаемые к этому электроинструменту. Невыполнение изложенных ниже инструкций может привести к поражению электрическим током, возгоранию и (или) тяжелым травмам. Сохраните все предупреждения и инструкции для использования в будущем.

- **Будьте особенно осторожны при работе в непосредственной близости от легковоспламеняющихся материалов.** Горячий воздушный поток и горячее сопло могут воспалить пыль или газы.
- **Не используйте строительный фен в потенциально взрывоопасных зонах.**
- **Не направляйте поток горячего воздуха на одно и то же место в течение длительного времени.** При работе с пластиком, краской, лаком и другими подобными материалами могут образовываться легковоспламеняющиеся газы.
- **Помните, что тепло может проникать к горючим материалам, которые скрыты из поля зрения.**
- **НЕ используйте этот инструмент для удаления краски, содержащей свинец.** Шелуха, частицы и пары краски могут содержать свинец который является ядовитым.
- **Помните, что тепло направляется на легковоспламеняющееся покрытие, которое может загореться.**
- **После использования поместите строительный фен в безопасное место для хранения и дайте ему полностью остыть перед упаковкой.** Горячее сопло может стать причиной повреждений.
- **Если нет необходимости держать строительный фен в руках, поместите его на устойчивую ровную поверхность.**
- **Не позволяйте детям пользоваться строительным феном без присмотра.**
- **Храните инструмент в недоступном для детей месте. Не доверяйте строительный фен лицам, не знакомым с ним и с этими инструкциями.** Строительный фен опасен в руках неподготовленных пользователей.
- **Всегда надевайте защитные очки.** Защитные очки уменьшат вероятность травм.
- **Следите за тем, чтобы рабочее место хорошо проветривалось.** Газ и пар, образующиеся во время работы, часто оказываются вредными для здоровья.
- **ПРЕДУПРЕЖДЕНИЕ! Горячие поверхности.** Всегда держите строительный фен за пластиковый корпус. Не прикасайтесь к соплу и насадкам и не убирайте строительный фен на хранение до тех пор, пока сопло не остынет до комнатной температуры.
- **Не направляйте воздушный поток на людей и животных.**
- **Не направляйте воздушный поток строительного фена на одежду, волосы и другие части тела. Не используйте инструмент в качестве фена для волос.** Температура беспламенного теплового потока из сопла строительного фена может превышать 530 °С. Контакт с таким воздушным потоком может привести к травмам.
- **Не направляйте поток воздуха непосредственно на стекло.** Стекло может треснуть, что приведет к материальному ущербу или травмам.
- **Не оставляйте включенный строительный фен без присмотра.**
- **Извлеките вилку из розетки перед регулировкой, заменой принадлежностей или хранением строительного фена.** Эта мера безопасности предотвращает случайный запуск строительного фена.
- **Не используйте инструмент под дождем или при высокой влажности.** Храните устройство в сухом помещении.
- Если кабель питания поврежден, то во избежание поражения электрическим током его должен заменить изготовитель, его технический представитель или другой квалифицированный специалист.

- **ПРЕДУПРЕЖДЕНИЕ.** Устанавливайте инструмент на подставку, когда он не используется.

Технические характеристики

Инструмент	HG 650 2000	
Тип	Цифровой строительный фен	
Номинальное напряжение	В	220-240
Частота	Гц	50/60
Потребляемая мощность	Вт	2000
Воздушный поток	л/мин	Скорость 1: 500 Скорость 2: 250 Скорость 3: 500
Температура	°С	Скорость 1: 50 Скорость 2: 50-650 Скорость 3: 50-650
Масса (в соответствии с процедурой ЕРТА 01/2003)	кг	1,18
Класс изоляции	□ / II	
Рабочая температура	От -10 до 40 °С	
Температура хранения	< 50 °С	

Обзор (см. Рис. А)

Нумерация частей устройства относится к иллюстрациям устройства на странице схем.

1. Сопло
2. Теплозащитный экран
3. Воздухозаборник
4. ЖК-дисплей
5. Кнопки регулировки температуры (5а, 5b)
6. Выключатель и регулятор мощности
7. Плоская насадка на сопло
8. Сужающаяся насадка на сопло (9 мм)

9. Насадка-отражатель на сопло
10. Сужающаяся насадка на сопло (20 мм)

Инструкция по эксплуатации

⚠ ПРЕДУПРЕЖДЕНИЕ!
Перед выполнением какого-либо обслуживания электроинструмента извлекайте вилку из розетки электросети.

Перед включением электроинструмента

Распакуйте строительный фен и убедитесь, что все части в наличии и не повреждены.

Появление дыма при первом использовании.

Металлические поверхности инструмента защищены от коррозии с помощью специального покрытия. Этот защитный слой испаряется при первом использовании.

Установка и снятие насадки для сопла (см. Рис. В)

⚠ ПРЕДУПРЕЖДЕНИЕ!
Всегда следите за тем, чтобы сопло было направлено в сторону от оператора и других лиц.

- Для установки наденьте насадку на сопло строительного фена (1) и поверните.
- Чтобы снять насадку, дайте инструменту остыть до комнатной температуры, затем поверните ее и снимите.

Установка и снятие теплозащитного экрана (см. Рис. С и D)

⚠ ПРЕДУПРЕЖДЕНИЕ!
Сопло горячее! Работа без теплозащитного экрана увеличивает риск ожогов.

При работе в особо узком пространстве можно снять теплозащитный экран (2).

Для установки совместите выступ (С-1) в теплозащитном экране (2) с пазом (С-2) на строительном фене, прижмите (1) и поверните экран по часовой стрелке (2).

Чтобы снять, поверните теплозащитный экран (2) против часовой стрелки и снимите его.

⚠ ПРЕДУПРЕЖДЕНИЕ!
Перед снятием или установкой теплозащитного экрана выключите строительный фен и дайте ему остыть.

Включение/выключение (см. Рис. E)

■ Включение

Сдвиньте переключатель (6) вверх.

Регулировка тепловой защиты. В случае перегрева (например, из-за засорения сопла или недостаточной подачи воздуха) строительный фен автоматически отключает нагрев. Воздуходувка, однако, будет продолжать работать. Когда строительный фен остынет до рабочей температуры, нагрев автоматически включится снова.

■ Выключение

Сдвиньте переключатель (6) вниз в положение 0.

i ПРИМЕЧАНИЕ
После продолжительной работы при высокой температуре дайте строительному фену остыть перед выключением. Для этого дайте ему поработать на самой низкой температуре в течение короткого времени.

Регулировка расхода воздуха и температуры (см. Рис. F)

С помощью переключателя (6) можно выбирать различные режимы подачи воздуха.

Параметр	Положение переключателя	л/мин	°C
Режим 1		500	50
Режим 2		250	50-650



Режим 3		500	50-650
---------	---	-----	--------

i ПРИМЕЧАНИЕ
Если чрезмерный нагрев заготовки недопустим или есть риск сдувания легкой заготовки, уменьшите поток воздуха.

В режиме 1 температура устанавливается на уровне 50 °C. В режимах 2 и 3 температуру можно регулировать.

При переходе с 1-го режима на один из следующих используется температура, установленная для этого режима в прошлый раз.

Заданная температура отображается на дисплее (4).

Чтобы увеличить температуру, нажмите кнопку  (5b), чтобы уменьшить – кнопку  (5a).

Кратковременное нажатие кнопки увеличивает или уменьшает температуру на 10 °C. При нажатии и удержании кнопки температура непрерывно увеличивается или уменьшается на 10 °C до тех пор, пока кнопка не будет отпущена или не будет достигнута максимальная или минимальная температура.

Заданная температура отображается на дисплее (4). Отображается фактическая температура на выходе из сопла.

⚠ ПРЕДУПРЕЖДЕНИЕ!
При снижении температуры строительный фен остывает достаточно быстро. Режим 1 подходит для охлаждения нагретой заготовки или для сушки краски. Он также подходит для охлаждения строительного фена перед выключением или заменой насадок.

Использование строительного фена

⚠ ПРЕДУПРЕЖДЕНИЕ!
Чтобы снизить риск получения травмы, не снимайте и не прикрепляйте насадку для сопла, пока инструмент не остынет до комнатной температуры.

i ПРИМЕЧАНИЕ

Не располагайте сопло слишком близко к заготовке, для которой используется электроинструмент. Возникающая при этом воздушная пробка может привести к перегреву строительного фена.

Расстояние между соплом и заготовкой зависит от нагреваемого материала (металл, пластик и т. д.), а также предполагаемого метода работы. Оптимальную температуру для каждой операции можно определить на практике. Всегда сначала проверяйте количество воздуха и температуру. Начните с большего расстояния и низкой настройки мощности. Затем отрегулируйте расстояние и мощность в соответствии с требованиями. Если неизвестно, какое влияние может оказать на материал горячий воздух, сначала проверьте действие инструмента на скрытой области.

Для всех видов работ можно использовать инструмент без насадок. Однако использование рекомендованных аксессуаров упрощает работу и значительно повысит качество результата.

Удаление лака и размягчение клеевых соединений (см. Рис. G)

Установите плоскую насадку для сопла (7). С помощью кратковременного воздействия горячего воздуха размягчите лак и удалите его чистым шпателем. Длительное тепловое воздействие обжигает лак и затрудняет его удаление.

С помощью теплого воздуха можно размягчить многие клеевые соединения. Нагрев клея позволяет разорвать соединения и удалить его излишки.

Удаление краски с оконных рам (см. Рис. H)**⚠ ПРЕДУПРЕЖДЕНИЕ!**

Для этого необходимо использовать плоскую насадку на сопло (7). Есть риск, что стекло может разбиться.

Краску с профилированных поверхностей можно удалить подходящим шпателем и очистить мягкой проводочной щеткой.

Размораживание замерзших водопроводных труб (см. Рис. I)**⚠ ПРЕДУПРЕЖДЕНИЕ!**

Перед нагреванием убедитесь, что труба действительно водопроводная. Водопроводные и газовые трубы снаружи часто выглядят одинаково. Газовые трубы ни в коем случае нельзя нагревать. Установите на сопло насадку-отражатель (9).

Постепенно нагревайте замерзшие участки трубы, начиная с выходного отверстия и двигаясь обратно к входному. Будьте очень осторожны при нагревании пластиковых труб и соединений, чтобы не повредить их.

Формовка пластиковых труб (см. Рис. J)

Установите на сопло насадку-отражатель (9). Наполните пластиковые трубы песком и загерметизируйте их с обеих сторон, чтобы предотвратить изгиб трубы. Осторожно и равномерно нагрейте трубу, перемещая инструмент вперед и назад из одной стороны в другую.

Сварка пластмасс (см. Рис. K)

Установите сужающуюся насадку для сопла (8) и сварочный башмак (K-1, не входит в комплект). Обрабатываемая заготовка и сварочный компонент должны быть изготовлены из одного и того же материала (например, ПВХ). Шов должен быть чистым и обезжиренным. Тщательно нагрейте точку шва, пока она не станет податливой.

Обратите внимание, что между податливым пластиком и жидким пластиком нет большой разницы в температуре.

Нанесите сварочный компонент и дайте ему стечь в стык, чтобы образовался ровный валик.

Мягкая пайка (см. Рис. L)

Для точечной пайки установите сужающуюся насадку для сопла (10). Для сварки труб установите на сопло насадку-отражатель (9). Если используется припой без флюса, нанесите на соединение паяльную смазку или пасту. Нагрейте соединение и нанесите

припой. Припой должен плавиться под воздействием температуры заготовки. При необходимости удалите флюс после остывания паяного соединения.

Термоусадка (см. Рис. М)

Установите на сопло насадку-отражатель (9). Выберите диаметр термоусадочной пластиковой трубки, подходящий для заготовки. Равномерно нагрейте термоусадочную трубку до плотного прилегания к заготовке.

Обслуживание и уход

! **ПРЕДУПРЕЖДЕНИЕ!**
Перед выполнением какого-либо обслуживания электроинструмента извлекайте вилку из розетки электросети.

Очистка

- Регулярно чистите электроинструмент и решетку перед вентиляционными отверстиями. Частота очистки зависит от материала и продолжительности использования.
- Регулярно продувайте внутреннюю часть корпуса и двигатель с помощью сухого сжатого воздуха.

Запасные части и принадлежности

Для получения информации о других принадлежностях, инструментах и полировальных средствах см. каталоги соответствующих производителей.

Изображения в разобранном виде и списки запасных частей можно найти по адресу: **www.flex-tools.com**

Инструкцию также можно найти на сайте **www.flex-tools.com**.

Информация об утилизации

! **ПРЕДУПРЕЖДЕНИЕ!**
Чтобы старый электроинструмент нельзя было использовать, отрежьте кабель питания.



Только для стран ЕС.

Не выбрасывайте

электроинструменты вместе с

бытовыми отходами! В соответствии с европейской директивой 2012/19/ЕС по транспортировке и утилизации отходов электрического и электронного оборудования согласно национальному законодательству использованные электрические приборы должны собираться отдельно и утилизироваться экологически безопасным способом.



Регенерация сырья вместо утилизации отходов.

Устройство, принадлежности и упаковка должны быть утилизированы экологически безопасным способом. Пластиковые части могут быть переработаны в соответствии с типом материала.



ПРИМЕЧАНИЕ

Для получения информации о вариантах утилизации обратитесь к продавцу.

Отказ от ответственности

Производитель и его представитель не несут ответственности за любой ущерб и упущенную выгоду в результате прерывания деятельности, вызванного изделием или непригодным для использования изделием.

Производитель и его представитель не несут ответственности за любой ущерб, вызванный неправильным использованием устройства или использованием устройства с изделиями других производителей.

Kasutusjuhendis kasutatud sümbolid

HOIATUS!

Tähistab lähenevat ohtu. Selle hoiatuse eiramine võib põhjustada surma või äärmiselt raskeid vigastusi.

ETTEVAATUST!

Viitab võimalikule ohtlikule situatsioonile. Selle hoiatuse eiramine võib põhjustada kergeid vigastusi või vara kahjustumist.

MÄRKUS

Viitab kasutusnõuannetele ja olulisele teabele.

Elektritööriistal olevad sümbolid

L/min Õhuvoolu kiirus



Vigastuste ohu vähendamiseks lugege kasutusjuhendit!



Vananenud seadme kõrvaldamise teave (vt lk 135)!

Teie ohutuse nimel

HOIATUS!

Enne elektritööriista kasutamist lugege läbi ja järgige järgnevat:

- Seda seadet on lubatud kasutada piiratud füüsiliste, sensoorsete või vaimsete võimetega või kogemuste ja teadmiste puudumisega inimestel, kui neid jälgitakse või neid on juhendatud seadme ohutuks kasutamiseks ja nad mõistavad sellega kaasnevat ohtu.
- Lapsed ei tohi seadmega mängida. Hoidke seade ja selle juhe lastele kättesaamatus kohas.
- käesolev kasutusjuhend;
- antud hetkel kehtivad tegevuskoha eeskirjad ja õnnetuste ennetamise eeskirjad.

See elektritööriist on kaasaegne toode ja on loodud kooskõlas tunnustatud

ohutuseeskirjadega.

Sellel tööriistal võib elektritööriist kujutada kasutamise ajal ohtu kasutaja või kolmanda osapoolse elule ja tervisele, samuti võivad kahjustada nii elektritööriist kui ka vara.

Digitaalset kuumapüstolit tohib kasutada ainult

- sihtotstarbeliselt,
- ja kui see toimib korrektselt.

Ohutusnõudeid rikkuvad vead tuleb alati viivitamatult parandada.

Seadme ettevaatamatul kasutamisel võib tekkida tulekahju, seega jälgige järgnevat.

- Olge ettevaatlik, kui kasutate seadet kohtades, kus on kergesti süttivaid materjale. Ärge kasutage seda pikka aega samas kohas.
- Mitte kasutada plahvatusohtlikus keskkonnas.
- Soojus võib kanduda üle kergesti süttivatele materjalidele, mis ei ole nähtavad.
- Pärast kasutamist asetage seade alusele ja enne hoiustamist laske sellel maha jahtuda.

Sihtotstarve

Digitaalne kuumapüstol on ette nähtud

- kaubanduslikuks/tööstuslikuks kasutamiseks,
- plasti või liimi sulatamiseks, kleebiste eemaldamiseks, PVC ümbris- või isolatsioonitorude kokkutõmbamiseks ja muudeks sarnasteks rakendusteks.

Kuumapüstoli ohutusjuhised



HOIATUS!

Lugege läbi kõik elektritööriistaga kaasas olevad hoiatused, juhised, joonised ja andmed. Alltoodud juhiste eiramine võib põhjustada elektrilööki, tulekahju ja/või tõsisid vigastusi. Säilitage hoiatused ja juhised hilisemaks kasutuseks.

- **Olge eriti ettevaatlik tuleohtlike materjalide läheduses töötades.** Kuum õhuvool või kuum otsak võib süüdata tolmu või gaasid.
- **Ärge töötage kuumaõhupüstoliga potentsiaalselt plahvatusohtlikes piirkondades.**
- **Ärge suunake kuuma õhuvoolu pikka aega samasse piirkonda.** Plasti, värvi, laki või sarnaste materjalidega töötamine võib tekitada kergesti süttivaid gaase.

- **Pidage meeles, et kuumus võib sattuda põlevatele materjalidele, mis ei ole nähtavad.**
- **ÄRGE kasutage seda tööriista pliidi sisaldava värvi eemaldamiseks.** Värvide koorumised, jäägid ja aurud võivad sisaldada mürgist pliidi.
- **Pidage meeles, et kuumus võib kanduda ka kaetud tuleohtlikele materjalidele, mis võivad süttida.**
- **Pärast kasutamist paigutage kuumaõhupüstol ohutult hoiukohta ja laske sellel enne ära pakkimist täielikult jahtuda.** Kuum otsak võib tekitada kahjustusi.
- **Kui te parasjagu kuumaõhupüstolit käes ei hoi, siis asetage see stabiilsele tasasele pinnale.**
- **Ärge lubage lastel kasutada sisselülitatud kuumaõhupüstolit ilma järelevalveta.**
- **Hoidke tühikäigul olevat kuumaõhupüstolit lastele kättesaamatus kohas. Ärge lubage tööriista kasutada inimestel, kes ei tunne kuumaõhupüstolit ega pole lugenud käesolevaid juhiseid.** Kuumaõhupüstolid võivad olla väljaõppimata kasutajate käes ohtlikud.
- **Kandke alati kaitseprille.** Kaitseprillid vähendavad vigastuste ohtu.
- **Tagage tööpiirkonna hea ventilatsioon.** Töö käigus tekivad gaasid ja aurud on sageli tervisele kahjulikud.
- **HOIATUS! Kuumad pinnad. Hoidke** kuumaõhupüstolit alati plastikust korpusest. Ärge puudutage otsakut, otsakute kinnitust ega hoiustage kuumaõhupüstolit enne, kui otsak on jahtunud toatemperatuurini.
- **Ärge suunake õhuvoolu inimeste ega loomade poole.**
- **Ärge suunake kuumaõhupüstoli õhuvoolu riide, juuste või kehaosade poole. Mitte kasutada föhnina.** Kuumaõhupüstolid võivad otsaku läheduses tekitada leegita soojust, mille temperatuur on 530 °C või rohkem. Kokkupuude õhuvooluga võib põhjustada kehavigastusi.
- **Ärge suunake õhuvoolu otse klaasile.** Klaas võib praguneda ja põhjustada varalist kahju või kehavigastusi.
- **Ärge jätke sisselülitatud kuumaõhupüstolit järelevalveta.**
- **Enne tööriista seadete reguleerimist,**

tarvikute vahetamist või kuumaõhupüstoli hoiustamist ühendage see toitest lahti. See ohutusmeede hoiab ära kuumaõhupüstoli juhusliku käivitamise.

- **Ärge jätke seadet vihma ega niiskuse kätte.** Hoida siseruumides kuivas kohas.
- Kui toitejuhe on kahjustatud, peab tootja, tootja hooldustehnik või mõni teine sarnase kvalifikatsiooniga isik selle ohu vältimiseks välja vahetama.
- **HOIATUS!** See tööriist tuleb asetada alusele, kui seda ei kasutata.

Tehnilised andmed

Tööriist	HG 650 2000	
Tüüp	Digitaalne kuumaõhupüstol	
Nimipinge	V	220-240
Sagedus	Hz	50/60
Sisend-võimsus	W	2000
Õhuvool	L/min	Hammasratas 1: 500
		Hammasratas 2: 250
		Hammasratas 3: 500
Temperatuur	°C	Hammasratas 1: 50
		Hammasratas 2: 50-650
		Hammasratas 3: 50-650
Kaal vastavalt Euroopa Elektritööriistade Assotsiatsiooni (EPTA) protseduurile 01/2003	kg	1,18
Isoleeritud klass	□ / II	
Tööt temperatuur	-10~40 °C	
Hoiustamistemperatuur	< 50 °C	

Ülevaade (vt joon A)

Toote detailide nummerdus vastab jooniste lehel olevale seadme joonisele.

1. Otsak
2. Kuumakaitse
3. Öhu sissevõtuava
4. LCD-ekraan
5. Temperatuuri reguleerimise nupp (5a, 5b)
6. Toitelüliti (ON/OFF) ja toiteseaded
7. Lapik otsak (tarvik)
8. Peene otsaga otsak (9 mm)
9. Laia otsaga otsak
10. Peene otsaga otsak (20 mm)

Kasutusjuhend

 **HOIATUS!**
Enne elektritööriista reguleerimist/hooldamist eemaldage seadme pistik vooluvõrgust.

Enne elektritööriista sisselülitamist

Võtke kuumapüstol pakendist välja ja kontrollige, et osad ei ole puudu või kahjustunud.

Suitsu teke esmasel kasutamisel.

Kattekiht kaitseb metallpindu korrosiooni eest. See kaitsekiht aurustub esmasel kasutamisel.

Otsaku paigaldamine/ eemaldamine (vt joonis B)

 **HOIATUS!**
Jälgige, et otsak oleks alati suunatud teist ja kõrvalseisjatest eemale.

- Paigaldamiseks libistage otsak kuumapüstoli otsakule (1) ja keerake see oma kohale.
- Eemaldamiseks laske tööriistal toatemperatuurini jahtuda, seejärel keerake ja tõmmake otsak tööriista küljest lahti.

Kuumakaitse paigaldamine/ eemaldamine (vt joonist C ja D)

 **HOIATUS!**
Otsak on kuum! Ilma kuumakaitseta töötamine suurendab põletusohu.

Eriti kitsastes kohtades töötades saate eemaldada kuumakaitse (2).

Paigaldamiseks joondage kuumakaitse (2) olev eend (c-1) kuumapüstoli soonega (c-2) ja lükake sissepoole (1.) ning keerake kuumakaitset päripäeva (2.).

Eemaldamiseks keerake kuumakaitset (2) vastupäeva ja eemaldage see.

 **HOIATUS!**
Kuumakaitse eemaldamiseks või paigaldamiseks lülitage kuumapüstol välja ja laske sellel jahtuda.

Sisse-/väljalülitamine (vt joonist E)

■ **Sisselülitamine**
Lükake sisse-/väljalülitusnupp (6) üles.



Soojuskaitses reguleerimine
Ülekuumenemisel (nt õhuummistuse või ebapiisava õhuväruvõime tõttu) lülitab kuumapüstol kuumutamise automaatselt välja. Puhur aga töötab edasi. Kui kuumapüstol on jahtunud töötemperatuurini, lülitub küte automaatselt uuesti sisse.

■ **Väljalülitamine**
Lükake sisse-/väljalülitusnupp (6) allapoole asendisse O.

 **MÄRKUS**
Pärast pikaajalist töötamist kõrgel temperatuuril laske kuumapüstolil enne väljalülitamist jahtuda. Selleks laske sellel lühikest aega madalaimal temperatuuril töötada.

Õhuvoolu ja temperatuuri reguleerimine (vt joonist F)

Sisse-/väljalülitusnupuga (6) saate seada õhuvoolu ühele mitmest erinevast tasemest:



Seadistus	Lüliti asend	l/min	°C
Töötapp 1		500	50
Töötapp 2		250	50-650
Töötapp 3		500	50-650

i MÄRKUS

Kui tooriku ümber ei ole lubatud liigne kuumutamine või õhuvool võivad kergemad toorikud minema puhuda, vähendage õhuvoolu.

1. töötapis seatakse temperatuur 50 °C peale. 2. ja 3. töötapis saab temperatuuri reguleerida.

Lülitumisel 1. etapilt ühele töötappidest kasutatakse seal viimati seatud temperatuuri. Seadistatud temperatuur kuvatakse näidikul (4).

Temperatuuri tõstmiseks vajutage „“ (5b) nupul, temperatuuri alandamiseks vajutage „“ (5a).

Kiire nupuvajutus suurendab või vähendab temperatuuri 10 °C võrra. Nupu pidev vajutamine ja all hoidmine suurendab või vähendab temperatuuri 10 °C võrra, kuni nupp vabastatakse või saavutatakse maksimaalne/minimaalne temperatuur.

Seadistatud sihttemperatuur kuvatakse näidikul (4). Kuvatakse tegelik temperatuur otsaku väljundis.

! HOIATUS!

Temperatuuri alandamisel ei lähe kuumapüstolil maha jahtumiseks kaua aega.

1. etapp sobib kuumutatud tooriku jahutamiseks või värvi kuivatamiseks. Samuti sobib see kuumapüstoli jahutamiseks enne väljalülitamist või kinnitusotsakute vahetamist.

Kuumapüstoli kasutamine



HOIATUS!

Vigastuste ohu vähendamiseks ärge eemaldage ega paigaldage otsakuid enne, kui tööriist on jahtunud toatemperatuurini.



MÄRKUS

Ärge asetage otsakut elektritööriistaga töödeldavale detailile liiga lähedale. Sellest tulenev õhu blokeerimine võib põhjustada kuumaõhupüstoli ülekuumenemist.

Otsaku ja töödeldava detaili vaheline kaugus sõltub töödeldavast materjalist (metall, plast jne) ja kavandatavast töömeetodist.

Iga kasutusmeetodi optimaalse temperatuuri saab määrata praktilise testiga.

Esmalt kontrollige alati õhuvoolu hulka ja temperatuuri. Alustage kaugemalt ja madalama võimsusega. Seejärel reguleerige kaugust ja võimsust vastavalt vajadusele.

Kui te pole kindel, millise materjaliga töötate või millist mõju võib kuum õhk sellele avaldada, katsetage mõju esmalt varjatud kohas.

Kõigi töönaidete puhul saate töötada ilma tarvikuteta. Soovitatud tarvikute kasutamine aga lihtsustab tööd ja tõstab oluliselt tulemuse kvaliteeti.

Laki eemaldamine/liimi lahtivõtmine (vt joonist G)

Paigaldage lapik otsak (7). Pehmendage lakki vähest aega kuumaga ja eemaldage see puhta spaatliga. Pikaajaline kuumus põletab lakki ja muudab eemaldamise raskemaks. Paljusid liime saab kuumuse abil pehendada. Liimide kuumutamisega saate ühendusi katkestada või liigset liimi eemaldada.

Värvi eemaldamine aknaraamidelt (vt joonist H)



HOIATUS!

Selle rakenduse jaoks tuleb kasutada lamedat otsakut (7). On oht, et klaas võib puruneda.

Värvi saab profiilpindadelt eemaldada sobiva spaatliga ja pintselda maha pehme traatharjaga.

Külmunud veetorude sulatamine (vt joonis I)



HOIATUS!

Enne toru kuumutamist kontrollige, kas see on veetoru. Veetorud ja gaasitorud näevad sageli väljastpoolt identsed välja. Gaasitorusid

ei tohi mingil juhul kuumutada.

Paigaldage laia otsaga otsak (9).
Soojendage järk-järgult toru külmunud kohti, alustades väljalaskeavast ja liikudes sisselaskeava poole.
Kahjustuste vältimiseks olge plasttorude ja toruühenduste kuumutamisel väga ettevaatlik.

Plasttorude vormimine (vt joonist J)

Paigaldage laia otsaga otsak (9). Täitke plasttorud liivaga ja tihendage need mõlemalt poolt, et vältida toru paindumist. Kuumutage toru ettevaatlikult ja ühtlaselt, liigutades tööriista ühelt küljelt teisele edasi-tagasi.

Plastikkeevitus (vt joonist K)

Paigaldage reduktorotsiku kinnitus (8) ja keevitusklots (k-1 ei kuulu komplekti). Kevitamist vajav toorik ja keevitustraat peavad olema valmistatud samast materjalist (nt mõlemad PVC-st). Ühenduskoht peab olema puhas ja rasvavaba.

Kuumutage ühenduskohta ettevaatlikult, kuni see muutub painduvaks.

Pange tähele, et elastse plasti ja vedela plasti temperatuurierinevus ei ole suur.

Paigaldage keevitustraat ja laske sellel voolata ühenduskohta, et moodustada ühtlane rant.

Pehmejoodisega jootmine (vt joonist L)

Punktkeevitamiseks paigaldage reduktori otsaku kinnitus (10). Torude keevitamiseks paigaldage reflektori otsaku kinnitus (9). Kui kasutate joodist ilma rābustita, kandke jootekohale jootemääret või -pastat. Kuumutage jootekohta ja kandke sellele joodis. Joodist peab sulatama töödeldava detaili temperatuur. Vajadusel eemaldage rābusti pärast jootekoha jahtumist.

Kuumuskahandamine (vt joonist M):

Paigaldage laia otsaga otsak (9). Valige töödeldavale detailile sobiva läbimõõduga termokahanev plasttoru. Kuumutage termokahanevat plasttoru ühtlaselt, kuni see tihedalt töödeldava detaili vastu liubub.

Hooldus



HOIATUS!

Enne elektritööriista reguleerimist/hooldamist eemaldage seadme pistik vooluvõrgust.

Puhastamine

- Puhastage regulaarselt nii elektritööriista kui ka ventilatsiooniavade ees olevaid võresid. Puhastamise sagedus sõltub kasutatavast materjalist ja kasutusajast.
- Puhastage korpuse sisemust ja mootorit regulaarselt kuiva suruõhuga.

Varuosad ja tarvikud

Teavet teiste tarvikute, eriti tööriistade ja poleerimisabivahendite kohta leiate tootja kataloogidest.

Suurendatud joonised ja varuosade nimekirjad on leitavad meie kodulehel:

www.flex-tools.com

Juhend võib olla kättesaadav ka aadressil

www.flex-tools.com.

Kõrvaldamise teave



HOIATUS!

Muutke kasutuskõlbmatu elektritööriista mittekasutatavaks:

- elektritoitel töötava elektritööriista puhul eemaldage toitejuhe.



Ainult EL riikidele

Ärge visake elektritööriistu olmeprügi hulka! Kooskõlas Euroopa Liidu elektri- ja elektroonikaseadmetest tekkinud jäätmete direktiivi (WEEE) 2012/19/EL nõuetega ning vastavalt kohalikule seadusandlusele tuleb elektritööriistad eraldi koguda ja keskkonnasäästlikul viisil ümber töödelda.



Toomaterjali utiliseerimine äraviskamise asemel.

Seade, tarvikud ja pakend tuleb keskkonnasäästlikul viisil ümber töödelda. Plastosad tuleb töödelda ümber vastavalt materjali tüübile.



MÄRKUS

Palun uurige kõrvaldamise teavet oma edasimüüjalt!

Vastutusest lahtiütlemine

Tootja ja tootja esindajad ei vastuta kahjustuste ning saamatajäänud tulu eest, mis on põhjustatud tootest või kasutuskõlbmatust tootest tingitud tööseisakutest.

Tootja ja tootja esindajad ei vastuta kahjustuste eest, mis on põhjustatud toote väärkasutusest või toote kasutamisest koos teiste tootjate toodetega.

Šiame vadove naudojami simboliai



ĮSPĖJIMAS!

Įspėja apie gresiantį pavojų. Nekreipiant dėmesio į šį įspėjimą galima sunkiai ar net mirtinai susižaloti.



DĖMESIO!

Įspėja apie galimai pavojingą situaciją. Nekreipiant dėmesio į šį įspėjimą galima nesunkiai susižaloti arba sugadinti turą.



PASTABA

Pateikia svarbią informaciją ir naudojimo patarimus.

Simboliai ant elektrinio prietaiso

L/min

Oro srauto greitis



Kad sumažėtų pavojus susižaloti, perskaitykite naudojimo instrukciją!



Informacija apie netinkamo naudoti įrenginio išmetimą (žr. 141 puslapį)!

Jūsų saugumui



ĮSPĖJIMAS!

Prieš naudodami elektrinį įrankį perskaitykite:

- Šį įrankį gali naudotis žmonės su mažesniais fiziniiais, jutimaisiais ar protiniais gebėjimais ar kuriems trūksta patirties ir žinių, jeigu jie prižiūrimi arba išmokyti, kaip saugiai naudotis prietaisu, ir supranta apie gresiančius pavojus.
- Vaikams negalima žaisti su įrankiu. Laikykite įrankį ir jo laidą vaikams neprieinamoje vietoje.
- šias naudojimo instrukcijas;
- darbo vietoje galiojančių taisyklių ir nelaimingų atsitikimų prevencijos reglamentus.

Šis modernus elektrinis įrankis atitinka visus jam taikomus saugos reikalavimus.

Vis dėlto, naudojant šį elektrinį įrankį gali kilti

pavojus sunkiai ar net mirtinai susižaloti ar sužaloti kitus, taip pat sugadinti įrankį ar kitą turą.

Skaitmeninę kaitinimo orpūtę galima naudoti tik:

- pagal paskirtį;
- jei ji visiškai tvarkinga.

Saugumą mažinančius gedimus reikia nedelsiant pašalinti.

Jei įrankis naudojamas neatsargiai, gali kilti gaisras, todėl:

- būkite atsargūs naudodami įrankį vietoje, kur yra degių medžiagų. Nekaitinkite tos pačios vietos ilgą laiką;
- nenaudokite sprogiose aplinkose;
- šiluma gali būti perduodama į degias medžiagas, kurių nematyti;
- po naudojimo įrankį pastatykite ant jo stovo, kad atvėstų prieš padėjimą į laikymo vietą.

Paskirtis

Skaitmeninė kaitinimo orpūtė yra skirta:

- naudoti pramonėje ir profesinėje veikloje;
- lydyti plastiką ar klijus, šalinti lipdukus, sutraukti PVC plėveles ar izoliacinius vamzdelius ir kitoms panašioms reikmėms.

Darbo su kaitinimo orpūte saugos instrukcijos



ĮSPĖJIMAS!

Perskaitykite visus su šiuo elektriniu įrankiu pateiktus įspėjimus dėl saugos, instrukcijas, peržiūrėkite paveikslus ir specifikacijas.

Nesilaikant visų toliau išdėstytų nurodymų galima patirti elektros smūgį, sukelti gaisrą ir (ar) sunkiai susižaloti. Išsaugokite visas instrukcijas su įspėjimais, nes jų gali prireikti ateityje.

- **Būkite ypąč atsargūs dirbdami šalia degių medžiagų.** Karštas oro srautas arba karštas antgalis gali uždegti dulkes arba dujas.
- **Nedirbkite su kaitinimo orpūte sprogiose aplinkose.**
- **Nelaikykite nukreipę karšto oro srauto į tą pačią vietą ilgesnį laiką.** Dirbant su plastiką, dažais, laku ar panašiomis medžiagomis gali susidaryti lengvai užsiliepsnojančių dujų.

- Turėkite omenyje, kad šiluma gali būti perduodama į degias medžiagas, kurių nematyti.
- **NENAUDOKITE** šio įrankio dažams, kuriuose yra švino, šalinti. Dažų nuoplovose, likučiuose ir garuose gali būti nuodingo švino.
- Turėkite omenyje, kad kaitra gali būti nukreipta į uždegtas degias medžiagas, kurios gali užsiliepsnoti.
- Po naudojimo saugiai padėkite kaitinimo orpūtę ant laikymo paviršiaus ir leiskite jai visiškai atvėsti prieš supakuodami. Įkaitęs antgalis gali nudeginti.
- Kai kaitinimo orpūtės nelaikote rankoje, padėkite ją ant stabilaus ir lygaus paviršiaus.
- Neleiskite vaikams be priežiūros naudoti kaitinimo orpūtės, kai ji įjungta.
- Išjungtas kaitinimo orpūtės laikykite vaikams neprieinamoje vietoje. Neleiskite su kaitinimo orpūte ar šiomis instrukcijomis nesusipažinusiems asmenims naudotis įrankiu. Neįgudusių naudotojų rankose kaitinimo orpūtės gali būti pavojingos.
- Visada dėvėkite apsauginius akinius. Apsauginiai akiniai sumažina traumų pavojų.
- Darbo vieta turi būti gerai vėdinama. Darbo metu susidaranti dujos ir garai dažnai kenkia sveikatai.
- **ĮSPĖJIMAS!** Įkaitę paviršiai. Kaitinimo orpūtę visada laikykite suėmę už plastikinio korpuso. Nelieskite antgalio, antgalio priedų ir nepadėkite kaitinimo orpūtės, kol antgalis atvės iki kambario temperatūros.
- Nenukreipkite oro srauto į žmones ar gyvūnus.
- Nenukreipkite kaitinimo orpūtės oro srauto į drabužius, plaukus ar kitas kūno dalis. Nenaudokite kaip plaukų džiovintuvo. Kaitinimo orpūtės ties antgaliu gali skleisti 530 °C ar aukštesnę temperatūrą be liepsnos. Patekę į oro srautą galite patirti traumą.
- Nenukreipkite oro srauto tiesiai į stiklą. Stiklas gali įtrūkti, todėl gali būti sugadintas turtas arba sužaloti žmonės.
- Nepalikite įjungtos kaitinimo orpūtės be priežiūros.
- Atjunkite maitinimo laido kištuką nuo elektros lizdo, prieš keisdami įrankio

nuostatas ar priedus ir prieš padėdami kaitinimo orpūtę į laikymo vietą. Ši

apsauginė priemonė apsaugo nuo atsitiktinio kaitinimo orpūtės įjungimo.

- **Saugokite nuo lietaus ir drėgmės.**

Laikykite sausai patalpoje.

- Kad būtų išvengta pavojaus, pažeistą maitinimo laidą gali pakeisti tik gamintojas, jo įgaliotas techninės priežiūros specialistas arba panašios kvalifikacijos asmuo.

- **ĮSPĖJIMAS:** nenaudojamas įrankis turi būti padėtas ant jo stovo.

Techniniai duomenys

Įrankis	HG 650 2000	
Tipas	Skaitmeninė kaitinimo orpūtė	
Vardinė įtampa	V	220-240
Dažnis	Hz	50 / 60
Įvesties galia	W	2000
Oro srautas	l/min.	1 nuostata: 500 2 nuostata: 250 3 nuostata: 500
Temperatūra	°C	1 nuostata: 50 2 nuostata: 50-650 3 nuostata: 50-650
Svoris pagal „EPTA procedūrą 01/2003“	kg	1,18
Izoliacijos klasė	□ / II	
Darbinė temperatūra	-10-40 °C	
Laikymo temperatūra	< 50 °C	

Apžvalga (žr. A pav.)

Dalių numeriai pateikti pagal įrenginio iliustracijas paveikslų puslapyje.

1. Antgalis
2. Apsauginis gaubtas
3. Oro įtraukimo angos
4. LCD ekranas
5. Temperatūros reguliavimo mygtukai

- (5a, 5b)
6. Įjungimo ir išjungimo jungiklis ir galios nuostatos
 7. Plokščias antgalio priedas
 8. Srautą mažinantis antgalio priedas (9 mm)
 9. Srautą atmušantis antgalio priedas
 10. Srautą mažinantis antgalio priedas (20 mm)

Naudojimo instrukcija

ISPĖJIMAS!

Prieš tvarkydami elektrinį įrankį ištraukite iš elektros lizdo jo maitinimo laido kištuką.

Prieš elektrinį įrankį įjungiant

Išpakuokite kaitinimo orpūtę ir patikrinkite, ar netrūksta kokių nors dalių ir ar jos nepažeistos.

Dūmų susidarymas pirmą kartą naudojant. Gamykloje metaliniai paviršiai padengiami antikorozine danga. Šis apsauginis sluoksnis išgaruoja pirmojo naudojimo metu.

Antgalio priedo uždėjimas ir nuėmimas (žr. B pav.)

ISPĖJIMAS!

Antgalis visada turi būti nukreiptas nuo jūsų ir aplinkinių žmonių.

- Norėdami uždėti antgalio priedą, uždėkite ant kaitinimo orpūtės antgalio (1) ir pasukite pritvirtindami.
- Norėdami nuimti palaukite, kol įrankis atvės iki kambario temperatūros, o po to sukdami nutraukite antgalio priedą nuo įrankio.

Apsauginio gaubto uždėjimas ir nuėmimas (žr. C ir D pav.)

ISPĖJIMAS!

Antgalis įkaista! Dirbant be apsauginio gaubto išauga nudegimų pavojus.

Dirbdami ypač siaurose vietose, apsauginį gaubtą galite nuimti (2).

Norėdami uždėti, įtaikykite apsauginio gaubto (2) iškyšą (c-1) į kaitinimo orpūtės griovelį (c-2) ir stumkite į vidų (1.), o po to

gaubtą pasukite pagal laikrodžio rodyklę (2.). Norėdami nuimti, pasukite apsauginį gaubtą (2) prieš laikrodžio rodyklę ir nuimkite.

ISPĖJIMAS!

Apsauginį gaubtą norėdami uždėti ar nuimti, kaitinimo orpūtę išjunkite ir palaukite, kol ji atvės.

Įjungimas ir išjungimas (žr. E pav.)

■ Įjungimas

Įjungimo ir išjungimo jungiklį (6) pastumkite į viršų.

Apsaugos nuo perkaitimo veikimas: kai kaitinimo orpūtė perkaista (pvz., užsikimšus oro pūtimo angai arba dėl nepakankamo oro tiekimo), ji automatiškai išjungia kaitinimą. Tačiau ventilatorius veikia ir toliau. Kaitinimo orpūtė atvėsus iki darbinės temperatūros, kaitinimas vėl automatiškai įjungiamas.

■ Išjungimas



Įjungimo ir išjungimo jungiklį (6) pastumkite žemyn į „O“ padėtį.

PASTABA

Po ilgalaikio darbo aukštoje temperatūroje leiskite kaitinimo orpūtei atvėsti ir tik po to išjunkite. Tai atlikite trumpam palikdami ją veikti, nustatę žemiausią temperatūrą.

Oro srauto ir temperatūros reguliavimas (žr. F pav.)

Įjungimo ir išjungimo jungikliu (6) galite nustatyti vieną iš kelių skirtingų oro srauto lygių:

Nuostata	Jungiklio padėtis	l/min.	°C
1 darbo etapas		500	50
2 darbo etapas		250	50-650
3 darbo etapas		500	50-650



i PASTABA

Jei ruošinio aplinkos negalima pernelyg įkaitinti arba lengvesniu ruošinius gali nupūsti oro srautas, srautą sumažinkite.

1 darbo etape nustatoma 50 °C temperatūra. 2 ir 3 darbo etapuose temperatūrą galima reguliuoti.

Perjungus iš 1 etapo į vieną iš kitų darbo etapų, atšaukiama vėliausiai jame nustatyta temperatūra.

Nustatyta temperatūra rodoma ekrane (4).

Norėdami padidinti temperatūrą, paspauskite „“ mygtuką (5b), norėdami sumažinti temperatūrą, paspauskite „“ mygtuką (5a).

Spustelėjus mygtuką temperatūra padidėja arba sumažėja 10 °C. Paspaudus ir laikant nuspaustą mygtuką, temperatūra nuolat auga arba krenta po 10 °C, kol mygtukas atleidžiamas arba pasiekiamas maksimali ar minimali temperatūra.

Nustatyta tikslinė temperatūra rodoma ekrane (4). Rodoma faktinė temperatūra ties antgaliu.

! ISPĖJIMAS!

Mažinant temperatūrą kaitinimo orpūtė greitai atvėsta.

1 etapas tinka įkaitintam ruošiniui atvėsinti arba dažams džiovinti. Jis taip pat tinka kaitinimo orpūtei atvėsinti prieš išjungiant arba prieš keičiant antgalio priedus.

Kaitinimo orpūtės naudojimas**! ISPĖJIMAS!**

Kad sumažintumėte susižalojimo pavojų, nebandykite nuimti ar uždėti antgalio priedo, kol įrankis neatvėso iki kambario temperatūros.

i PASTABA

Nepriartinkite elektrinio įrankio antgalio per arti kaitinamo ruošinio. Užblokavus oro srautą kaitinimo orpūtė gali perkaisti.

Atstumas tarp antgalio ir ruošinio priklauso nuo medžiagos, su kuria dirbate (metalas, plastikas ir t. t.), ir numatyto darbo metodo.

Optimalią temperatūrą kiekvienu atveju galima nustatyti atlikus praktinį bandymą.

Pirmiausia visada išbandykite oro srauto greitį ir temperatūrą. Pradėkite nuo didesnio atstumo ir mažesnės galios nuostatos. Tuomet pagal poreikį nustatykite tinkamą atstumą ir galios

nuostatą.

Jei nesate tikri, kokią medžiagą apdorojate ir kokį poveikį jai gali padaryti karštas oras, pirmiausia išbandykite mažai matomoje vietoje. Visus darbus galite dirbti be priedų. Vis dėlto, naudojant rekomenduojamus priedus darbas bus paprastesnis ir gerokai kokybiškesnis.

Lako ir (ar) klijų šalinimas (žr. G pav.)

Uždėkite plokščią antgalio priedą (7). Karštu oru trumpai kaitindami suminkštinkite laką ir pašalinkite švaria mentele. Ilgai kaitinant lakas nudega ir jį pašalinti tampa sunkiau.

Daugelį klijų rūšių galima suminkštinti naudojant kaitrą. Kaitindami klįjus galite juos atlipinti arba pašalinti klijų perteklių.

Dažų šalinimas nuo langų rėmų (žr. H pav.)**! ISPĖJIMAS!**

Šiam darbui turi būti naudojamas plokščias antgalio priedas (7). Kyla stiklo įtrūkimo pavojus.

Dažus nuo profiliuotų paviršių galite pašalinti tinkama mentele ir nuvalyti minkštu vieliniu šepetėliu.

Užšalusių vandentiekio vamzdžių atšildymas (žr. I pav.)**! ISPĖJIMAS!**

Prieš šildydami vamzdį patikrinkite, ar tai tikrai yra vandentiekio vamzdis. Vandentiekio ir dujų vamzdžiai iš išorės dažnai atrodo vienodai. Dujų vamzdžių jokia būdu negalima kaitinti.

Uždėkite srautą atspindintį antgalio priedą (9). Palaipsniui kaitinkite užšalusias vamzdžio vietas, pradėdami nuo ištekėjimo ir grįždami link įtekėjimo angos.

Labai atsargiai šildykite plastikinius vamzdžius ir vamzdžių jungtis, kad jų nepažeistumėte.

Plastikinių vamzdžių formavimas (žr. J pav.)

Uždėkite srautą atspindintį antgalio priedą (9). Užpildykite plastikinį vamzdį smėliu ir užsandarinkite iš abiejų galų, kad vamzdis nesulinktų. Atsargiai ir tolygiai kaitinkite vamzdį judindami įrankį pirmyn ir atgal iš vienos pusės į kitą.

Plastiko suvirinimas (žr. K pav.)

Uždėkite srautą mažinantį antgalio priedą (8) ir suvirinimo pavažą (k-1, komplekte nėra). Ruošinys, kurį reikia suvirinti, ir suvirinimo viela turi būti pagaminti iš tos pačios medžiagos (pvz., abu iš PVC). Siūlė turi būti švari ir neriebaluota.

Atsargiai kaitinkite siūlės tašką, kol jis taps lankstus.

Atkreipkite dėmesį, kad temperatūra tarp plastiško ir skysto plastiko labai nesiskiria. Uždėkite suvirinimo vielą ir leiskite jai tekėti į jungtį, kad susidarytų tolygus karoliukas.

Litavimas žemoje temperatūroje (žr. L pav.)

Litavimui žemoje temperatūroje uždėkite srautą mažinantį antgalio priedą (10). Vamzdžiams virinti uždėkite srautą atspindintį antgalio priedą (9). Jei naudojate lydmetali be fliuso, lydmetalio jungtį sutepinkite litavimo tepalu arba pasta. Įkaitinkite lituojamą jungtį ir uždėkite lydmetali. Lydmetalį turi išlydyti ruošinio temperatūra. Jei reikia, atvėsus sulituotai jungčiai pašalinkite fliusą.

Susitraukimas kaitinant (žr. M pav.)

Uždėkite srautą atspindintį antgalio priedą (9). Pasirinkite ruošiniui tinkamo skersmens nuo karščio susitraukiantį plastikinį vamzdelį. Tolygiai kaitinkite nuo karščio susitraukiantį plastikinį vamzdelį, kol jis glaudžiai priglus prie ruošinio.

Techninė priežiūra

ISPĖJIMAS!

Prieš tvarkydami elektrinį įrankį ištraukite iš elektros lizdo jo maitinimo laido kištuką.

Valymas

- Reguliariai valykite elektrinį prietaisą ir oro įtraukimo angų groteles. Valymo dažnis priklauso nuo medžiagų ir įrankio naudojimo trukmės.
- Korpuso vidų ir variklį reguliariai prapūskite sausu suslėgtuoju oru.

Atsarginės dalys ir priedai

Kitus priedus, pvz., antgalius ir poliravimo priemonės, rasite gamintojų kataloguose.

Brėžinius su išskleistaisiais vaizdais ir

atsarginių dalių sąrašus rasite mūsų svetainėje: www.flex-tools.com

Šią instrukciją taip pat galima rasti adresu www.flex-tools.com.

Informacija dėl išmetimo



ISPĖJIMAS!

Išmetamus elektrinius įrankius paverskite netinkamais naudoti:

- *nupjaukite iš elektros tinklo maitinamo įrankio laidą.*



Tik ES šalys

Elektrinius įrankius draudžiama išmesti kartu su buitinėmis atliekomis! Pagal

Europos elektrinės ir elektroninės įrangos atliekų direktyvą 2012/19/ES ir atitinkamus nacionalinius įstatymus, netinkamus naudoti elektrinius įrankius reikia surinkti atskirai ir perdirbti aplinkos neteršiančiu būdu.



Žaliavų utilizavimas vietoje atliekų išmetimo.

Prietaisą, jo priedus ir pakuotes reikia perdirbti aplinkos neteršiančiu būdu. Plastikinės dalys yra paženklintos pagal medžiagos tipą, kad jas būtų galima perdirbti. *nesunkiai susižaloti arba sugadinti turtą.*



PASTABA

Informaciją apie išmetimą jums suteiks pardavėjo atstovas!

Atleidimas nuo atsakomybės

Gamintojas ir jo atstovas neatsako už jokią žalą ar pelno praradimą dėl verslo prastovų, kurias sukėlė mūsų gaminy ar netinkamas naudoti gaminy.

Gamintojas ir jo atstovas neatsako už jokią žalą, kurią sukėlė netinkamas šio gaminio naudojimas arba jo naudojimas su kitų gamintojų priedais.

Šajā rokasgrāmatā izmantotie apzīmējumi

BRĪDINĀJUMS!

Norāda uz draudošu bīstamību. Šī brīdinājuma neievērošana var izraisīt nāvi vai ļoti smagus ievainojumus.

UZMANĪBU!

Norāda par iespējamu bīstamu situāciju. Šī brīdinājuma neievērošana var izraisīt nelielu savainojumu vai īpašuma bojājumus.

PIEZĪME!

Norāda, ka uz to attiecas lietošanas ieteikumi un svarīga informācija.

Uz elektroinstrumenta norādītie apzīmējumi

L/min Gaisa plūsmas ātrums



Lai samazinātu traumu risku, pirms lietošanas izlasiet instrukciju!



Informācija par atbrīvošanos no nolietotās iekārtas (skatīt 146. lpp.).!

Jūsu drošībai

BRĪDINĀJUMS!

Pirms elektroinstrumenta lietošanas, lūdzu, izlasiet un ievērojiet:

- Šo ierīci drīkst izmantot personas ar ierobežotām fiziskām, maņu vai garīgām spējām vai bez pieredzes un zināšanām, kā rīkoties ar ierīci, ja tās uzrauga vai ir saņēmušas norādījumus par drošu ierīces lietošanu, un tās izprot ar tās lietošanu saistīto apdraudējumu.
- Neļaut bērniem rotaļāties ar ierīci. Ierīci un tās vadu glabājiet bērniem nepieejamā vietā.
- šo ekspluatācijas instrukciju,
- pašreiz spēkā esošos noteikumus par instrumenta darba vietu un par negadījumu novēršanu.

Šis elektroinstruments ir izgatavots, izmantojot jaunākās tehnoloģijas, un ir konstruēts

saskaņā ar atzītiem drošības noteikumiem.

Tomēr, strādājot ar elektroinstrumentu, pastāv apdraudējums lietotāja vai trešās personas dzīvībai vai veselībai, vai arī elektroinstruments vai īpašums var tikt sabojāts.

Digitālo karstā gaisa pistoli drīkst izmantot tikai

- tam paredzētajam mērķim,
- un teicamā darba stāvoklī.

Bojājumi, kas apdraud drošību, nekavējoties jānovērš.

Ja ierīce netiek lietota uzmanīgi, var izcelties ugunsgrēks, tādēj:

- esiet piesardzīgs, lietojot ierīci vietās, kur atrodas degoši materiāli. Neturiet pistoli pavērstu vienā un tajā pašā virzienā ilgāku laiku.
- neizmantojiet sprādzienbīstamā vidē vai tās tuvumā.
- karstums var tikt novirzīts uz degošiem materiāliem, kas nav redzami.
- pēc lietošanas novietojiet ierīci uz statīva un pirms uzglabāšanas ļaujiet tai atdzist.

Paredzētā lietošana

Digitālā karstā gaisa pistole ir paredzēta

- komerciālai izmantošanai rūpniecībā un amatniecībā,
- plastmasas vai līmes kausēšanai, uzlīmju noņemšanai, PVC plēves vai izolācijas cauruļu saraušanai un citiem līdzīgiem lietojumiem.

Drošības norādījumi darbam ar karstā gaisa pistoli

BRĪDINĀJUMS!

Izlasiet visus ar šo elektroinstrumentu saistītos drošības brīdinājumus, norādījumus, specifikāciju un aplūkojiet attēlus. Visu turpmāk uzskaitīto norādījumu neievērošana var izraisīt elektriskās strāvas triecienu, aizdegšanos un/vai smagus savainojumus. Saglabājiet visus brīdinājumus un instrukcijas turpmākai atsaucēi.

- Ievērojiet īpašu piesardzību, strādājot viegli uzliesmojošu materiālu tuvumā. Karstā gaisa plūsma vai karstā sprausla var aizdedzināt putekļus vai gāzes.

- **Nestrādājiet ar karstā gaisa pistoli potenciāli sprādzienbīstamās vietās.**
- **Nevērsiet karstā gaisa plūsmu pārāk ilgi uz vienu un to pašu virsmas vietu.**
Apstrādājot plastmasu, krāsu, laku un citus līdzīgus materiālus, var izdalīties viegli uzliesmojošas gāzes.
- **karstums var tikt novirzīts uz degošiem materiāliem, kas nav redzami.**
- **NEIZMANTOJIET šo instrumentu, lai noņemtu svīnu saturošu krāsu.**
Nolobījusies krāsa, tās atlikumi un izgarojumi var saturēt svīnu, kas ir indīgs.
- **Lūdzam ņemt vērā, ka karstais gaiss tiek novirzīts uz aizklātiem, viegli uzliesmojošiem materiāliem, kas var aizdegties.**
- **Pēc lietošanas novietojiet karstā gaisa pistoli uz uzglabāšanas virsmas drošā veidā un ļaujiet pilnībā atdzist pirms novietošanas uzglabāšanas somā.**
Karstā gaisa padeves sprausla var izraisīt bojājumus.
- **Kamēr karstā gaisa pistoli neturat rokās, nolieciet to uz stabilas un līdzenas virsmas.**
- **Neļaujiet bērniem bez uzraudzības izmantot karstā gaisa pistoli, kamēr tā ir ieslēgta.**
- **Uzglabājiet karstā gaisa pistoli ieslēgtu tukšgaitā, bērniem nepieejamā vietā. Neļaujiet cilvēkiem, kas nav iepazinušies ar karstā gaisa pistoles lietošanu vai nepārzina šīs instrukcijas, strādāt ar instrumentu.** Karstā gaisa pistoles ir bīstamas, ja ar tām darbojas neapmācīti lietotāji.
- **Vienmēr valkājiet aizsargbrilles.**
Aizsargbrilles samazina traumu gūšanas risku.
- **Darba zonai ir jābūt labi vēdināmai.** Gāze un tvaiki, kas izdalās, strādājot ar pistoli, bieži vien ir kaitīgi veselībai.
- **BRĪDINĀJUMS! Karstas virsmas.** Karstā gaisa pistole vienmēr ir jātur aiz plastmasas korpusa. Nepieskarieties sprauslai, tās piederumiem, vai arī uzglabājiet karstā gaisa pistoli kādā citā vietā, kamēr sprausla atdziest līdz istabas temperatūrai.
- **Nekad nevērsiet gaisa plūsmu pret cilvēkiem vai dzīvniekiem.**
- **Nevērsiet karstā gaisa pistoles plūsmu pret apģērbu, matiem vai citām ķermeņa daļām. Neizmantojiet pistoli kā matu**

žvētāju. Karstā gaisa pistole sprauslas galā var radīt 530 °C grādus karstu vai pat karstāku bezliesmas siltumu. Saskare ar gaisa plūsmu var izraisīt miesas bojājumus.

- **Nevērsiet gaisa plūsmu pret stiklu.** Stikls var saplaisāt, tādējādi sabojājot īpašumu, vai arī jūs varat gūt ādas apdegumus.
- **Neatstājiet ieslēgtu karstā gaisa pistoli bez uzraudzības.**
- **Pirms karstā gaisa pistoles iestatījumu noregulēšanas, piederumu nomainas vai novietošanas uzglabāšanā izvelciet tās kontaktdakšu.** Šis drošības pasākums novērš nejašu karstā gaisa pistoles ieslēgšanu.
- **Sargājiet no lietus vai mitruma.**
Uzglabājiet pistoli telpās, sausā vietā.
- **Ja ir bojāts barošanas vads, drošības nolūkos ražotājam, tā pilnvarotam servisa darbiniekam vai līdzvērtīgi kvalificētai personai to ir jānomaina.**
- **BRĪDINĀJUMS!** Kad instrumentu nelietojat, novietojiet to uz statīva.

Tehniskie dati

Instrumenti		HG 650 2000
Veids		Digitalā karstā gaisa pistole
Nominālais spriegums	V	220-240
Frekvence	Hz	50/60
Ieejas jauda	W	2000
Gaisa plūsma	L/ min.	1. mehānisms: 500 2. mehānisms: 250 3. mehānisms: 500
Temperatūra	°C	1. mehānisms: 50 2. mehānisms: 50-650 3. mehānisms: 50-650
Svars saskaņā ar „EPTA procedūru 01/2003”	kg	1,18
Izolācijas klase	□/II	
Darba temperatūra	-10~40°C	
Uzglabāšanas temperatūra	< 50°C	

Pārskats (skatīt A attēlu)

Izstrādājuma funkcijām norādītie cipari atbilst ierīces ilustrācijā norādītajiem cipariem.

1. Uzgalis
2. Karstā gaisa aizsargs
3. Gaisa ieplūde
4. LCD displejs
5. Temperatūras regulēšanas poga (5a, 5b)
6. Ieslēgšanas/izslēgšanas slēdzis un jaudas iestatījumi
7. Plakanās sprauslas stiprinājums
8. Reducēšanas sprauslas stiprinājums (9 mm)
9. Sprauslas ar atstarotāju stiprinājums
10. Reducēšanas sprauslas stiprinājums (20 mm)

Lietošanas instrukcija

BRĪDINĀJUMS!

Pirms jebkādu darbu veikšanas ar elektroinstrumentu jāizvelk kontaktdakša.

Pirms elektroinstrumenta ieslēgšanas

Izpakojiet karstā gaisa pistoli un pārbaudiet, vai tai netrūkst kādas daļas un vai tās nav bojātas.

Dūmu veidošanās pirmās lietošanas laikā.

Pārklājums aizsargā metāla virsmas no korozijas veidošanās. Pirmās lietošanas laikā šis aizsargslānis iztvaiko.

Sprauslas stiprinājuma uzstādīšana/noņemšana (skatiet B attēlu)

BRĪDINĀJUMS!

Sprausla nekad nedrīkst būt pavērsta pret jums vai citiem apkārt esošajiem cilvēkiem.

- Lai uzstādītu, uzbīdiet sprauslas stiprinājumu uz karstā gaisa pistoles sprauslas (1) un pagrieziet, lai nofiksētu.
- Instrumentam pirms sprauslas noņemšanas ir jāatdziest, tādēļ pagaidiet, kamēr tas atdziest līdz istabas temperatūrai, un tikai

tad pagrieziet un noņemiet sprauslu no instrumenta.

Karstā gaisa aizsarga uzstādīšana/noņemšana (skat. C un D attēlu)

BRĪDINĀJUMS!

Sprausla ir karsta! Darbs bez karstā gaisa aizsarga palielina apdegumu risku.

Strādājot īpaši šaurās telpās, karstā gaisa aizsargu var noņemt (2).

Lai uzstādītu, salāgojiet karstā gaisa aizsarga (2) izvirkājuma daļu (c-1) ar rievu (c-2) uz karstā gaisa pistoles, iespiediet uz iekšu (1.) un pagrieziet aizsargu pulksteņrādītāja kustības virzienā (2.).

Lai noņemtu, pagrieziet karstā gaisa aizsargu (2) pretēji pulksteņrādītāja rādītāja virzienam un noņemiet to.

BRĪDINĀJUMS!

Lai noņemtu vai uzstādītu karstā gaisa aizsargu, izslēdziet karstā gaisa pistoli un ļaujiet tai atdzist.

Ieslēgšana/izslēgšana (skatīt E attēlu)

■ Ieslēgšana

Pabīdiet ieslēgšanas/izslēgšanas slēdzi (6) uz augšu.

Termiskās aizsardzības regulēšana:

Pārkaršanas gadījumā (piemēram, gaisa aizsprostojuma vai nepietiekamas gaisa padeves dēļ) karstā gaisa pistole automātiski izslēdzas. Tomēr pūtējs turpinās darboties. Ja karstā gaisa pistole ir atdzisusi līdz darba temperatūrai, uzsildīšana atkal tiek automātiski ieslēgta.

■ Izslēgšana

Pabīdiet ieslēgšanas/izslēgšanas slēdzi (6) uz leju O pozīcijā.

PIEZĪME!

Pēc ilgstošā darba augstā temperatūrā ļaujiet karstā gaisa pistolei atdzist, pirms to izslēdzat. Lai to izdarītu, uz īsu brīdi ļaujiet ierīcei darboties ar zemāko temperatūras iestatījumu.

Gaisa plūsmas un temperatūras regulēšana (skatīt F attēlu)

Ar ieslēgšanas/izslēgšanas slēdzi (6) var iestatīt gaisa plūsmu vienā no vairākiem līmeņiem:

Iestatījumi	Slēdža pozīcija	l/min.	°C
1. darba posms		500	50
2. darba posms		250	50-650
3. darba posms		500	50-650

i PIEZĪME!

Ja ap apstrādājamo materiālu nedrīkst būt pārmērīgs karstums vai vieglāku apstrādājamo materiālu var aizpūst ar gaisa plūsmu, samaziniet gaisa plūsmu.

Pirmajā darba posmā temperatūra ir 50 °C. 2. un 3. darba posmā temperatūru var regulēt.

Pārslēdzot no 1. darba posma uz kādu citu, tiek izmantota pēdējā iestatītā temperatūra.

Iestatītā temperatūra tiek parādīta displejā (4).

Lai paaugstinātu temperatūru, nospiediet pogu "▲" (5b), lai pazeminātu temperatūru, nospiediet "▼" (5a).

Īsi nospiežot pogu, temperatūra tiek palielināta vai samazināta par 10 °C. Nospiežot un pieturot pogu, temperatūra nepārtraukti palielinās vai samazinās par 10 °C, līdz poga tiek atlaista vai tiek sasniegta maksimālā/minimālā temperatūra.

Iestatītā mērķa temperatūra tiek parādīta displejā (4). Sprauslas izejā tiek parādīta faktiskā temperatūra.

⚠ BRĪDINĀJUMS!

Samazinoties temperatūrai, karstā gaisa pistole ātri atdziest.

1. darba posms ir piemērots uzkaršuša apstrādājamā materiāla dzesēšanai vai krāsas nožāvēšanai. Tas ir piemērots arī karstā gaisa pistoles atdzesēšanai pirms izslēgšanas vai uzgaļu nomaiņas.

Karstā gaisa pistoles lietošana

⚠ BRĪDINĀJUMS!

Lai samazinātu traumu gūšanas risku, nenonemiet vai neuzstādi sprauslas stiprinājumu, kamēr instruments nav atdzisis līdz istabas temperatūrai.

i PIEZĪME!

Nenovietojiet sprauslu pārāk tuvu apstrādājamajam materiālam, kuram izmantojat elektroinstrumentu. Citādi radīsies gaisa aizsprostojums, kas var izraisīt karstā gaisa pistoles pārkaršanu.

Attālums starp sprauslu un apstrādājamo materiālu ir atkarīgs no materiāla, kuru apstrādājat (metāls, plastmasa utt.), un no paredzētās darba metodes. Katram lietojumam optimālo temperatūru var noteikt, veicot praktisku testu.

Vienmēr vispirms pārbaudiet gaisa apjomu un temperatūru. Sāciet no lielāka attāluma un ar mazāku jaudas iestatījumu. Pēc tam noregulējiet attālumu un jaudas iestatījumu tā, kā tas nepieciešams.

Ja neesat pārliecināts, ar kādu materiālu strādājat vai kādu ietekmi uz to var atstāt karstais gaiss, vispirms pārbaudiet to uz kādas vietas virsmas, kas nav redzama.

Visos darbības piemēru gadījumos var strādāt bez piederumiem. Tomēr ieteicamo piederumu izmantošana vienkāršos darbību un ievērojami uzlabos rezultāta kvalitāti.

Lakas/līmvielas noņemšana (skatīt G attēlu)

Plakanās sprauslas stiprinājuma uzstādīšana (7). Mīkstiniet laku, īsu brīdi padodot karstu gaisu, un noņemiet to ar tīru lāpstiņu. Ilgstoša karstuma iedarbība sadedzinās laku un apgrūtinās noņemšanu.

Daudzas līmvielas var mīkstināt, izmantojot karsto gaisu. Uzkaršējot līmvielu, saraujas savienojumi vai nonāk liekā līmviela.

Krāsas noņemšana no logu rāmjiem (skatīt H attēlu)

⚠ BRĪDINĀJUMS!

Šim nolūkam jāizmanto plakanās sprauslas uzgalis (7). Pastāv risks, ka stikls var saplīst.

Krāsu no profilētām virsmām var noņemt ar piemērotu lāpstiņu un notīrīt ar mīkstu stieplu suku.

Sasalušo ūdens cauruļu atkausēšana (skatīt I attēlu)



BRĪDINĀJUMS!

Pirms cauruļvada uzsildīšanas pārbaudiet, vai tastiešām ir ūdensvads. Bieži vien ūdens un gāzes caurules no ārpusē izskatās vienādi. Gāzes caurules nekādā gadījumā nedrīkst sildīt.

Sprauslas ar atstarotāju stiprinājuma uzstādīšana (9).

Pakāpeniski uzsildiet caurules aizsalušās vietas, sākot no izplūdes atveres un virzoties atpakaļ uz ieplūdes atveri.

Lai nesabojātu plastmasas caurules un cauruļu savienojumus, rīkojieties uzmanīgi, sildot plastmasas caurules un cauruļu savienojumus.

Plastmasas cauruļu formēšana (skatīt J attēlu)

Sprauslas ar atstarotāju stiprinājuma uzstādīšana (9). Piepildiet plastmasas caurules ar smiltīm un noblīvējiet no abām pusēm, lai novērstu cauruļu saliekšanos. Rūpīgi un vienmērīgi uzkaršējiet cauruli, pārvietojot instrumentu no vienas puses uz otru.

Plastmasas metināšana (skatīt K attēlu)

Uzstādiet reducēšanas sprauslas stiprinājumu (8) un metināšanas kurpi (k-1 nav iekļauta komplektācijā). Metinājamajam izstrādājumam un metināšanas stieplei jābūt izgatavotiem no viena un tā paša materiāla (piemēram, abiem no PVC). Šuvēm jābūt tīrām un bez smērvielas. Uzkaršējiet šuves vietu uzmanīgi, līdz tas kļūst lokans.

Ņemiet vērā, ka starp lokanu plastmasu un šķidru plastmasu nav lielas temperatūras atšķirības.

Uzlieciet metināšanas stiepli un ļaujiet tai ieplūst savienojumā, lai izveidotos vienmērīga kārtiņa.

Mīkstlodēšana (skatīt L attēlu)

Punktmetināšanai uzlieciet reducējošās sprauslas stiprinājumu (10). Cauruļu metināšanai uzlieciet sprauslas ar atstarotāju stiprinājumu (9). Ja izmantojat lodēšanu bez plūsmas, uzklājiet lodēšanas smērvielu vai pastu lodējamajam savienojumam. Uzkaršējiet lodējamu savienojumu un uzklājiet lodmetālu. Lodmetālam ir jāizkūst

ar apstrādājamā materiāla temperatūru. Ja nepieciešams, apturiet plūsmu pēc lodējamā savienojuma atdzišanas.

Saraušanās karstuma iedarbībā (skatīt M attēlu)

Sprauslas ar atstarotāju stiprinājuma uzstādīšana (9). Izvēlieties apstrādājamajam materiālam piemērotu termiski sarūkošās plastmasas caurules diametru. Vienmērīgi uzkaršējiet termiski sarūkošo plastmasas cauruli, līdz tā cieši piekļaujas apstrādājamajam materiālam.

Apkope un tīrīšana



BRĪDINĀJUMS!

Pirms jebkādu darbu veikšanas ar elektroinstrumentu jāizvelk kontaktdakša.

Tīrīšana

- Regulāri iztīriet elektroinstrumentu un ventilācijas atveri sietīņu. Tīrīšanas biežums ir atkarīgs no izmantotā materiāla un lietošanas ilguma.
- Regulāri izpūtiet korpusa iekšpusi un motoru ar sausu saspiesto gaisu.

Rezerves daļas un piederumi

Informācija par citiem piederumiem, jo īpaši instrumentiem un pulēšanas palīg līdzekļiem, pieejama ražotāja katalogos.

Rasījumus un rezerves daļu sarakstus var aplūkot mūsu mājas lapā:

www.flex-tools.com

Instrukcija var būt pieejama arī

www.flex-tools.com.

Informācija par atbrīvošanos no vecās iekārtas



BRĪDINĀJUMS!

Deaktivējiet neizmantojamus elektroinstrumentus:

– ar elektrību darbināmiem elektroinstrumentiem **noņemiet strāvas vadu.**



Tikai ES valstīs

Neizmetiet elektroinstrumentus

mājsaimniecības atkritumos! Saskaņā ar Eiropas Savienības Direktīvu Nr.2012/19/ES par elektrisko un elektronisko iekārtu atkritumiem

un to īstenojošiem aktiem valsts tiesību sistēmā vairs nelietojami elektroinstrumenti jāsavāc atsevišķi un jānodod videi nekaitīgai otrreizējai pārstrādei.



**Neiznīciniet izejvielas – tā vietā
nogādājiet uz otrreizējo pārstrādes
punktu.**

Ierīce, piederumi un iepakojums ir jāpārstrādā videi nekaitīgā veidā. Otrreizējai pārstrādei paredzētās plastmasas daļas ir apzīmētas ar speciālu otrreizējās pārstrādes simbolu.



PIEZĪME!

*Lūdzu, jautājiet savam izplatītājam par
utilizācijas iespējām!*

Atbrīvojums no atbildības

Ražotājs un viņa pārstāvis nav atbildīgi par jebkādu kaitējumu un zaudēto peļņu, ko izraisījis pārtraukums uzņēmējdarbībā sakarā ar produkta lietošanu vai nelietojamību.

Ražotājs un viņa pārstāvis nav atbildīgi par jebkādiem bojājumiem, kas radušies nepareizas produkta izmantošanas rezultātā vai izmantojot produktu kopā ar citu ražotāju izstrādājumiem.

الرموز المستخدمة في هذا الدليل

تحذير

يشير إلى وجود خطر وشيك. عدم مراعاة هذا التحذير قد يؤدي إلى الوفاة أو التعرض لإصابات خطيرة للغاية.

تنبيه

يشير إلى حالة خطيرة محتملة. عدم مراعاة هذا التحذير قد يؤدي إلى إصابة خفيفة أو تلف الممتلكات.

ملاحظة

يشير إلى نصائح التطبيق والمعلومات الهامة.

الرموز الموجودة على الآلة العاملة بالطاقة

تراديفة معدل تدفق الهواء

للحد من خطر التعرض لإصابة، اقرأ
تعليمات التشغيل!



معلومات التخلص من الآلات القديمة (انظر
الصفحة 151)!



لسلامتك

تحذير

قبل استخدام الآلة العاملة بالطاقة، يرجى قراءة ما يلي:

- يمكن للأشخاص ذوي الإعاقات البدنية، أو الحسية، أو العقلية أو الذين يعانون من نقص الخبرة والمعرفة استخدام هذا الجهاز في حال حصولهم على الإشراف والتعليمات المتعلقة باستخدام الجهاز بطريقة آمنة واستيعاب المخاطر التي يجرها هذا الاستخدام عليهم.
 - يجب ألا يعيث الأطفال بالجهاز. حافظ على الجهاز وسلك التيار الخاص به بعيداً عن متناول الأطفال.
 - تعليمات التشغيل هذه،
 - القواعد والتوجيهات المطبقة في الوقت الحالي لمنع وقوع الحوادث.
- هذه الآلة العاملة بالطاقة من الآلات الحديثة وتم تصميمها وفقاً لتوجيهات السلامة المعترف بها. بالرغم من ذلك، فأتساءل استخدام الآلة، قد تصبح مصدر خطر على حياة المستخدم وأطرافه، أو على أي شخص آخر، أو قد تتعرض الآلة أو الممتلكات الأخرى للضرر. يمكنك استخدام المسدس الحراري الرقمي
- في الأغراض المخصص لها فقط،
 - وأن يكون في حالة منازرة.
 - يجب إصلاح الأعطال المتعلقة بالسلامة على الفور.
 - قد ينشب حريق إذا لم يتم استخدام الجهاز بعناية، لذلك: كن حذراً عند استخدام الجهاز في الأماكن التي توجد بها مواد قابلة للاحتراق. لا تقم بتوجيه الفوهة على نفس المكان لفترة طويلة.

- لا تستخدم المنتج في أجواء قابلة للانفجار.
- قد تنقل الحرارة إلى مواد قابلة للاحتراق بعيدة عن الأنظار.
- ضعه على حامله بعد الاستخدام واتركه يبرد قبل التخزين.

الغرض المحدد للاستخدام

- المسدس الحراري الرقمي مخصص للاستخدام التجاري في الأماكن الصناعية والتجارية، لإذابة البلاستيك أو الصمغ، أو لإزالة المصقات، أو التغليف بكلوريد متعدد الفايثيل (CVP) بالنسخين، أو التغليف الحراري لأنابيب العزل، وغيرها من التطبيقات المماثلة.

تعليمات السلامة للمسدس الحراري

تحذير

اقرأ جميع تحذيرات السلامة والتعليمات والرسوم التوضيحية والمواصفات المرفقة مع هذه الآلة. عدم اتباع جميع التعليمات الواردة أدناه قد يؤدي إلى حدوث صدمة كهربائية أو نشوب حريق أو التعرض للإصابة، أحدها أو جميعها. احتفظ بجميع التحذيرات والتعليمات للرجوع إليها في المستقبل.

- **توخ الحذر عند العمل بالقرب من المواد القابلة للاشتعال.** قد يؤدي تدفق الهواء الساخن أو توجيه الفوهة الساخنة إلى إشعال الغبار أو الغازات.
- **لا تعمل بالمسدس الحراري في المناطق التي يحتمل أن تكون قابلة للانفجار.**
- **لا توجه تدفق الهواء الساخن في المنطقة نفسها لفترة طويلة.** قد ينتج عن العمل مع البلاستيك أو الطلاء أو الورنيش أو المواد المماثلة غازات قابلة للاشتعال بسهولة.
- **اعلم أن الحرارة قد تنقل إلى مواد قابلة للاحتراق بعيدة عن الأنظار.**
- **لا تستخدم هذه الآلة في إزالة الطلاء المحتوي على الرصاص.** لأن قشور وبقايا وأبخرة الطلاء قد تحتوي على الرصاص، وهو مادة سامة.
- **يرجى الانتباه إلى عدم توجيه الحرارة ناحية المواد القابلة للاشتعال المغطاة، والتي قد تشتعل.**
- **ضع المسدس الحراري بأمان على أسطح التخزين بعد الاستخدام، واتركه يبرد تماماً قبل إعادته إلى عبوة التغليف للتخزين.** يمكن أن تتسبب الفوهة الساخنة في حدوث أضرار.
- **ضع المسدس الحراري على سطح مستو وثابت عند عدم إمساكه باليد.**
- **لا تدع الأطفال يستخدمون المسدس الحراري من دون إشراف عليهم عند تشغيله.**
- **يجب تخزين المسدسات الحرارية غير المستخدمة بعيداً عن متناول أيدي الأطفال.** لا تسمح للأشخاص الذين ليسوا على دراية بالمسدس الحراري أو هذه التعليمات بتشغيل الآلة. يمكن أن تكون المسدسات الحرارية خطيرة في أيدي المستخدمين غير المدربين.
- **ارتد دائماً نظارات الحماية.** تقلل نظارات الحماية من خطر التعرض لإصابات.

- ينبغي أن تكون منطقة استخدام الآلة جيدة التهوية. غالبًا ما يكون الغاز والبخار الناتج أثناء العمل ضارًا بصحة الفرد.
- تحذير! أسطح ساخنة. احمل دائمًا المسدس الحراري من الهيكل البلاستيكي. لا تلمس الفوهة أو ملحقات الفوهة، أو تخزين المسدس الحراري، إلا بعد أن تبرد الفوهة لتصل إلى درجة حرارة الغرفة.
- لا توجه تدفق الهواء ناحية الأشخاص أو الحيوانات.
- لا توجه تدفق الهواء من المسدس الحراري نحو الملابس أو الشعر أو أي أجزاء أخرى من الجسم. لا تستخدم المنتج كمجفف للشعر. يمكن للمسدسات الحرارية أن تنتج 530 درجة مئوية أو أكثر من الحرارة عديمة اللمب عند الفوهة. قد يؤدي لمس تيار الهواء إلى حدوث إصابات شخصية.
- لا توجه تدفق الهواء بشكل مباشر على الزجاج. فقد يتشقق الزجاج، وهو ما قد يؤدي إلى تلف الممتلكات أو الإصابة الجسدية.
- لا تترك المسدس الحراري مشغلاً من دون إشراف عليه.
- اسحب سلك التيار إلى الخارج قبل ضبط إعدادات الآلة أو تغيير الملحقات أو تخزين المسدس الحراري. إجراء الأمان هذا يمكن بدء تشغيل المسدس الحراري عن طريق الخطأ.
- لا تعرض المنتج للمطر أو الرطوبة. يجب أن يتم تخزينه داخل مكان مغلق في موقع جاف.
- إذا كان سلك التيار تالفًا، فيجب استبداله من قبل الشركة المصنعة أو وكيل الصيانة التابع لها أو الأشخاص المؤهلين على نفس المستوى، وذلك لتجنب تعرضك للخطر.
- تحذير: يجب وضع هذه الآلة على الحامل الخاص بها عند عدم استخدامها.

البيانات الفنية

الأداة	HG 650 2000	
النوع	مسدس حراري رقمي	
الجهد المقدر	فولت	220 - 240
التردد	هرتز	50/60
طاقة الإدخال	واط	2000
تدفق الهواء	لتر/دقيقة	التعشيقية 1: 500 التعشيقية 2: 250 التعشيقية 3: 500
درجة الحرارة	درجة مئوية	التعشيقية 1: 50 التعشيقية 2: 650-50 التعشيقية 3: 650-50
الوزن وفقاً للإجراءات المنظمة الأوروبية للآلات العاملة بالطاقة (EPTA) "01/2003"	كجم	1.18

درجة العزل	□ / II
درجة حرارة التشغيل	-10 ~ 40 درجة مئوية
درجة حرارة التخزين	> 50 درجة مئوية

نظرة عامة (انظر الشكل A)

ترقيم خصائص المنتج تشير إلى الصور الخاصة بالآلة في صفحة الرسوم التوضيحية.

1. الفوهة
2. الدرع الحراري
3. مدخل الهواء
4. شاشة عرض LCD
5. زر ضبط درجة الحرارة (5a,5b)
6. مفتاح التشغيل/الإيقاف وإعدادات الطاقة
7. ملحق الفوهة المسطحة
8. ملحق فوهة التخفيض (9 مم)
9. ملحق الفوهة العاكسة
10. ملحق فوهة التخفيض (20 مم)

تعليمات التشغيل

تحذير! ⚠

قبل تنفيذ أي أعمال على الآلة العاملة بالطاقة، اخلع قابس التيار.

قبل تشغيل الآلة العاملة بالطاقة

قم بفك تغليف المسدس الحراري وتحقق من عدم نقصان أي أجزاء أو تلفها. انطلاق دخان من المنتج عند الاستخدام لأول مرة. هناك طلاء يحمي الأسطح المعدنية من التآكل. تبخر هذه الطبقة الواقية في أثناء الاستخدام لأول مرة.

تركيب/اخلع أحد ملحقات الفوهة (انظر الشكل B)

تحذير! ⚠

تأكد من أن الفوهة متجهة دائمًا بعيدًا عنك وعن أي أحد من المرافقين.

- للتركيب، حرك ملحق الفوهة على فوهة المسدس الحراري (1) وقم بلغه في مكانه.
- للخلع، أترك الآلة لتبرد حتى تصل إلى درجة حرارة الغرفة، ثم قم بلف ملحق الفوهة واسحبه بعيدًا عن الآلة.

تركيب/خلع الدرع الحراري (انظر الشكلين C و D)

تحذير

الفوهة ساخنة! العمل من دون تركيب الدرع الحراري يزيد من خطر الإصابة بحروق.

عند العمل في مساحات ضيقة جداً، يمكنك خلع الدرع الحراري (2).

لتركيب، قم بمحاذاة التواء (c-1) الموجود في الدرع الحراري (2) مع التجويف (c-2) الموجود بالمسدس الحراري وادفعه إلى الداخل (1). وأدر الدرع في اتجاه عقارب الساعة (2).

للخلع، أدر الدرع الحراري (2) في عكس اتجاه عقارب الساعة، ثم اخلعه.

تحذير

لخلع الدرع الحراري أو تركيبه، قم بإيقاف تشغيل المسدس الحراري واتركه إلى أن يبرد.

التشغيل/الإيقاف (انظر الشكل E)

■ التشغيل

حرك مفتاح التشغيل/الإيقاف (6) إلى أعلى.

نظام الحماية الحرارية: عند ارتفاع درجة الحرارة بشكل زائد (على سبيل المثال بسبب انسداد الهواء أو عدم إمداد كمية كافية من الهواء)، يقوم المسدس الحراري بإيقاف عملية التسخين تلقائياً. ومع ذلك، سيستمر المنفاخ في العمل. إذا تم تبريد المسدس الحراري وصولاً إلى درجة حرارة التشغيل، فسيتم تشغيل التسخين تلقائياً مرة أخرى.

■ إيقاف التشغيل

حرك مفتاح التشغيل/الإيقاف (6) إلى أسفل إلى وضع الإيقاف O.

ملاحظة

بعد فترة طويلة من العمل عند درجة حرارة عالية، دع المسدس الحراري يبرد قبل إيقاف تشغيله. للقيام بذلك، اتركه يعمل على أقل ضبط لدرجة الحرارة لفترة قصيرة.

تنظيم تدفق الهواء ودرجة الحرارة (انظر الشكل F)

باستخدام مفتاح التشغيل/الإيقاف (6)، يمكنك ضبط تدفق الهواء على أحد المستويات المختلفة:

الضبط	وضع المفتاح	لتر/دقيقة	درجه مئوية
مرحلة العمل 1		500	50
مرحلة العمل 2		250	650-50

3	مرحلة العمل		500	650-50
---	-------------	---	-----	--------

ملاحظة

إذا لم يتم السماح بالتسخين الزائد حول قطعة العمل أو إذا كان من الممكن أن تتطاير قطع الشغل الأخف وزناً بفعل تدفق الهواء، فيرجى تقليل تدفق الهواء.

في مرحلة العمل 1، يتم ضبط درجة الحرارة على 50 درجة مئوية. في مرحلتَي العمل 2 و3، يمكن تنظيم درجة الحرارة.

عند التبديل من المرحلة 1 إلى إحدى مراحل العمل الأخرى، يتم استرجاع درجة الحرارة التي تم ضبطها هناك مؤخرًا.

تظهر درجة الحرارة المضبوطة على الشاشة (4). ولرفع درجة الحرارة اضغط على «(5b)» بالزر، ولخفض درجة الحرارة، اضغط على «(5a)».

يؤدي الضغط على الزر لفترة وجيزة إلى رفع درجة الحرارة أو خفضها بمقدار 10 درجات مئوية. يؤدي الضغط مع التثبيت على الزر إلى رفع درجة الحرارة أو خفضها بمقدار 10 درجات مئوية إلى أن يتم تحرير الزر أو الوصول إلى درجة الحرارة القصوى/الدنيا.

تظهر درجة الحرارة المضبوطة المستهدفة على الشاشة (4). يتم عرض درجة الحرارة الفعلية عند مخرج الفوهة.

تحذير

عندما تقوم بخفض درجة الحرارة، لن يستغرق الأمر وقتًا طويلًا إلى أن يبرد المسدس الحراري. المرحلة

1 مناسبة لتبريد قطعة العمل الساخنة أو لتجفيف الطلاء. كما أنها مناسبة لتبريد المسدس الحراري قبل إيقاف التشغيل أو تبديل الفوهات المرفقة.

استخدام المسدس الحراري

تحذير

لتقليل خطر الإصابة، لا تنزع الفوهة المرفقة أو توصلها إلا بعد أن تبرد الآلة وصولاً إلى درجة حرارة الغرفة.

ملاحظة

لا تضع الفوهة بالقرب من القطعة التي تستخدم الآلة العاملة بالطاقة عليها. انسداد الهواء الناتج يمكن أن يؤدي إلى ارتفاع درجة حرارة المسدس الحراري.

تعتمد المسافة بين الفوهة وقطعة العمل على المادة التي تعمل عليها (معدن، أو بلاستيك، وما إلى ذلك) وطريقة العمل المقصودة.

يمكن تحديد درجة الحرارة المثلى لكل تطبيق عن طريق اختبار عملي.

اختبر دائمًا كمية الهواء ودرجة الحرارة أولاً. ابدأ من مسافة أكبر ووضِع طاقة منخفض. ثم اضبط المسافة وضبط الطاقة وفقًا للمتطلبات.

إذا لم تكن متأكدًا من المادة التي تعمل عليها أو تأثير الهواء الساخن عليها، فعليك أولاً اختبار التأثير على منطقة مخفية.

يمكنك العمل من دون ملحقات لجميع اختبارات العمل. ومع ذلك، فإن استخدام الملحقات الموصى بها سوف يجعل العمل أكثر سلاسة ويزيد بشكل كبير من جودة النتيجة.

إزالة الورنيش/تفكيك المواد اللاصقة (انظر الشكل G)

قم بتثبيت ملحق الفوهة المسطحة (7). قم بتليين الورنيش لفترة وجيزة بالهواء الساخن، ثم قم بإزالته بسباتولا نظيفة. التعرض الطويل للحرارة يحرق الورنيش ويجعل إزالته أكثر صعوبة. يمكن تليين العديد من المواد اللاصقة باستخدام الحرارة. عن طريق تسخين المواد اللاصقة، يمكنك قطع الوصلات أو إزالة المواد اللاصقة الزائدة.

إزالة الطلاء عن إطارات النوافذ (انظر الشكل H)

تحذير

يجب استخدام الفوهة المسطحة المرفقة (7) لهذا الاستخدام. يكون هناك خطر أن ينكسر الزجاج. يمكنك إزالة الطلاء عن الأسطح الجانبية باستخدام ملعقة مناسبة، وتنظيفه بفرشاة سلكية ناعمة.

إذابة التجميد عن أنابيب الماء (انظر الشكل I)

تحذير

قبل تطبيق الحرارة على الأنابيب، تأكد من أنه أنابيب ماء فعلاً. فغالباً ما تبدو أنابيب الماء وأنابيب الغاز متطابقة من الخارج. لا ينبغي بأي حال من الأحوال تسخين أنابيب الغاز. قم بتثبيت ملحق الفوهة العاكسة (9). قم بتسخين النقاط المتجمدة من الأنابيب تدريجياً، بدءاً من المخرج ثم العودة نحو المدخل. توخ الحذر الشديد عند تسخين الأنابيب البلاستيكية ووصلات الأنابيب لتجنب التسبب في تلفها.

تشكيل الأنابيب البلاستيكية (انظر الشكل J)

قم بتثبيت ملحق الفوهة العاكسة (9). املا الأنابيب البلاستيكية بالرمول وأغلقها من الجانبين لمنع انحناء الأنابيب. قم بتسخين الأنابيب برفق وبشكل متساو عن طريق تحريك الآلة ذهاباً وإياباً من جانب إلى آخر.

لحام البلاستيك (انظر الشكل K)

قم بتركيب ملحق فوهة التخفيض (8) وقاعدة اللحام (1-k) غير مرفقة. يجب أن تكون قطعة العمل التي تحتاج إلى اللحام وسلك اللحام مصنوعين من المادة نفسها (مثل كلوريد متعدد الفينيل (PVC)). يجب أن تكون درزة اللحام نظيفة وخالية من الشحوم. قم بتسخين طرف درزة اللحام بعناية إلى أن تصبح مرنة. اتبه إلى أنه لا يوجد فارق كبير في درجة الحرارة بين البلاستيك المرن والبلاستيك السائل. ضع سلك اللحام واتركه يتدفق إلى المفصل ليشكل عقدة متساوية.

اللحام الناعم (انظر الشكل L)

بالنسبة للحام الناعم، ثبت ملحق فوهة التخفيض (10). بالنسبة للحام الأنابيب، ثبت ملحق الفوهة العاكسة (9). إذا كنت تستخدم اللحام من دون مساعد لحام، فقم بوضع شحم اللحام أو الصقه على وصلة اللحام. قم بتسخين وصلة اللحام، ثم قم باللحام. يجب صهر اللحام عند درجة حرارة قطعة العمل. إذا لزم الأمر، قم بإزالة مساعد اللحام بعد أن تبرد وصلة اللحام.

التقليص بالحرارة (انظر الشكل M)

قم بتثبيت ملحق الفوهة العاكسة (9). اختر قطر الأنبوب البلاستيكي القابل للتقليص بالحرارة المناسب لقطعة العمل. قم بتسخين الأنبوب البلاستيكي القابل للتقليص بالحرارة بالتساوي إلى أن يثبت بشكل وثيق حول قطعة العمل.

الصيانة والعناية

تحذير

قبل تنفيذ أي أعمال على الآلة العاملة بالبطاقة، اخلع قابس التيار.

التنظيف

- نظف الآلة والشبكة الموجودة في الجانب الأمامي لفتحات التهوية بانتظام. يعتمد مدى تكرار التنظيف على المواد التي تم التعامل معها ومدة الاستخدام.
- قم بنفخ الهيكل الداخلي والمحرك بالهواء الجاف المضغوط لتنظيفهم.

قطع الغيار والملحقات

للملحقات الأخرى، وخاصة القم وأدوات المساعدة على التلميع، راجع قوائم منتجات الشركة الصانعة. يمكنك التعرف على الصور التوضيحية وقوائم قطع الغيار من خلال صفحتنا الرئيسية: www.flex-tools.com يمكن أن تكون التعليمات متاحة أيضاً عبر الموقع الإلكتروني www.flex-tools.com.

معلومات التلخص من المنتج

تحذير

عندما تصبح الآلات العاملة بالبطاقة غير صالحة للاستعمال:

- بالنسبة للآلة العاملة بالتيار، قم بخلع سلك التيار.

دول الاتحاد الأوروبي فقط
لا تتخلص من الآلات الكهربائية في النفايات المنزلية! وفقاً للتوجيه الأوروبي 2012/19/EU الخاص بنفايات الأجهزة الكهربائية والإلكترونية مع اتباع القانون المحلي، يجب جمع الآلات الكهربائية المستهلكة بشكل منفصل وإعادة تدويرها بطريقة صديقة للبيئة.

استخلص المواد الخام بدلاً من التخلص منها في النفايات.

تجب إعادة تدوير الجهاز والملحقات ومكونات التغليف بطريقة صديقة للبيئة، يتم تحديد الأجزاء البلاستيكية

لعملية إعادة التدوير وفقاً لنوع المادة.

ملاحظة



يرجى الاستفسار من الوكيل المتواجد في منطقتك عن خيارات التخلص من المنتج!

إعفاء من المسؤولية

لا تتحمل الشركة الصانعة وممثليها أي مسؤولية عن أي ضرر أو فوائد ضائعة بسبب تعطل العمل الناتج عن المنتج أو بسبب عدم صلاحية المنتج للاستخدام. لا تتحمل الشركة الصانعة وممثليها أي مسؤولية عن أي ضرر ينتج عن الاستخدام غير الصحيح للمنتج أو بسبب استخدام المنتج مع منتجات تخص شركات أخرى.

Flex-Elektrowerkzeuge GmbH
Bahnhofstr. 15 71711 Steinheim/Murr
Tel. +49(0) 7144 828-0
Fax +49(0) 7144 25899
info@flex-tools.com
www.flex-tools.com
